

ZEISS DTI

3/25 | 3/35

Gebrauchsanleitung

For United States patents which may cover this product see our website.
Patents: www.zeiss.com/cop/patents

DE EN FR ES IT NL CZ DK EE FI HR HU
LT LV PL PT RO SE SK SL BG GR RU JP CN | 09.2021



GEBRAUCHSANLEITUNG

Die Produkte der Marke ZEISS sind geprägt durch hervorragende optische Leistungen, präzise Verarbeitung und lange Lebensdauer.

Bitte beachten Sie folgende Gebrauchshinweise, damit Sie Ihre Wärmebildkamera optimal nutzen können und sie Ihnen über viele Jahre ein zuverlässiger Begleiter wird.

INFORMATIONEN FÜR IHRE SICHERHEIT

Umwelteinflüsse

- Hinweis: Richten Sie das Objektiv des Gerätes niemals direkt auf intensive Wärmequellen, wie etwa die Sonne oder Lasereinrichtungen. Das Objektiv und das Okular können wie ein Brennglas wirken und innen liegende Bauteile zerstören.
- Vorsicht: Vermeiden Sie Berührungen der Metalloberfläche (Kühlrippen) nach Sonneneinstrahlung oder Kälte.
- Vorsicht: Die Schutzart IP66 wird nur erreicht, wenn alle Gummiabdeckungen fest geschlossen sind.

Ergonomiehinweis

Vorsicht: Legen Sie bei langer Bedienung Pausen ein, damit es nicht zu schmerzenden Handgelenken kommt.

Verschluckgefahr

Vorsicht: Geben Sie dieses Gerät nicht in die Hände von Kleinkindern. Bei Fehlbearbeitung können sich Kleinteile lösen, die verschluckt werden können.

Sicherheitshinweise Akku

- Behandeln Sie das Gerät sorgsam: Bei grober Behandlung kann der innenliegende Akku Schaden nehmen.
- Setzen Sie das Gerät keinem Feuer oder hohen Temperaturen über 60 °C aus.
- Demontieren Sie das Gerät nicht, um an den Akku zu gelangen. Der Akku ist nicht für einen Tausch durch den Endkunden vorgesehen.
- Verwenden Sie ausschließlich das mitgelieferte Ladegerät.
- Laden Sie das Gerät nur bei Temperaturen zwischen 10 °C bis 40 °C.
- Bei Betrieb in kalter Umgebungstemperatur sinkt die Kapazität des Akkus. Das ist technisch bedingt und kein Defekt.
- Lagern Sie das Gerät nicht über längere Zeit bei Temperaturen unter 0 °C oder über 35 °C. Dies führt zu einer dauerhaften Verringerung der Akkukapazität.
- Wurde das Gerät beschädigt oder ist der Akku defekt, senden Sie das Gerät zur Reparatur an unseren Kundenservice.

Sicherheitshinweise Netzteil

- Prüfen Sie Ihr Netzteil und das Kabel vor Gebrauch auf sichtbare Beschädigungen.
- Verwenden Sie keine defekten Teile.
- Verwenden Sie Ihr Netzteil nicht bei Nässe oder feuchter Umgebung.
- Verwenden Sie nur das mitgelieferte Originalkabel zusammen mit einem zugelassenen Netzteil.
- Nehmen Sie keine technischen Veränderungen vor.

Weitere Informationen und Sicherheitshinweise entnehmen Sie bitte dem mitgelieferten QuickGuide. Dieser steht auch auf unserer Website im Download-Center zur Verfügung: www.zeiss.com/hunting/downloads

Entsorgung von Akkumulatoren



In der Europäischen Union weist dieses Symbol darauf hin, dass der in diesem Produkt verwendete Akkumulator getrennt gesammelt und nicht zusammen mit dem Haushaltsmüll entsorgt werden soll. Bitte bedienen Sie sich bei der Rückgabe verbrauchter Akkumulatoren eines in Ihrem Land evtl. vorhandenen Rücknahmesystems und wenden Sie sich dort an fachkundiges Personal um den Akku vom Gerät trennen zu lassen. Die in den Akkumulatoren vorhandenen Materialien und Substanzen, können eine gesundheits- und umweltschädliche Wirkung haben.

Wenn Sie leere Akkumulatoren ordnungsgemäß dem Recycling zuführen, leisten Sie einen Beitrag zum Schutz und zur Erhaltung unserer Umwelt. Bitte geben Sie nur entladene Akkumulatoren ab.

Der verwendete Akkumulator enthält weder Quecksilber, Cadmium noch Blei in einer Menge, die über die in der Richtlinie 2006/66/EG definierten Grenzwerte hinausgeht.

Benutzerinformationen zur Entsorgung von elektrischen und elektronischen Geräten (private Haushalte)



Dieses Symbol auf Produkten und/oder begleitenden Dokumenten bedeutet, dass verbrauchte elektrische und elektronische Produkte nicht mit gewöhnlichem Haushaltsabfall vermischt werden dürfen. Bringen Sie zur ordnungsgemäßen Behandlung, Rückgewinnung und Wiederverwertung diese Produkte zu den entsprechenden Sammelstellen, wo sie gebührenfrei entgegengenommen werden. In einigen Ländern haben Sie zudem die Möglichkeit, diese Produkte, beim Kauf eines entsprechenden neuen Produkts, bei Ihrem örtlichen Einzelhändler abzugeben. Die ordnungsgemäße Entsorgung dieses Produkts dient dem Umweltschutz und verhindert mögliche

schädliche Auswirkungen auf Mensch und Umwelt, die aus einer unsachgemäßen Handhabung von Abfall entstehen können.

Genauere Informationen zur nächstgelegenen Sammelstelle erhalten Sie bei Ihrer Gemeindeverwaltung. In Übereinstimmung mit der Landesgesetzgebung können für die unsachgemäße Entsorgung dieser Art von Abfall Strafgebühren erhoben werden.

Für Geschäftskunden in der Europäischen Union

Bitte treten Sie mit Ihrem Händler oder Lieferanten in Kontakt, wenn Sie elektrische und elektronische Geräte entsorgen möchten. Er hält weitere Informationen für Sie bereit.

Informationen zur Entsorgung in anderen Ländern außerhalb der Europäischen Union

Dieses Symbol ist nur in der Europäischen Union gültig. Bitte treten Sie mit Ihrer Gemeindeverwaltung oder Ihrem Händler in Kontakt, wenn Sie dieses Produkt entsorgen möchten, und fragen Sie nach einer Entsorgungsmöglichkeit.

Bestimmungsgemäßer Gebrauch

Das Gerät ist bestimmt zur Darstellung von Wärmesignaturen bei Naturbeobachtung, jagdlichen Fernbeobachtungen und für den zivilen Einsatz. Das Gerät ist kein Kinderspielzeug. Verwenden Sie das Gerät nur wie in dieser Gebrauchsanleitung beschrieben. Der Hersteller oder Händler übernimmt keine Haftung für Schäden, die durch nicht bestimmungsgemäßen oder falschen Gebrauch entstanden sind.

Funktionsprüfung

- Bitte vergewissern Sie sich vor der Benutzung, dass Ihre Wärmebildkamera keine sichtbaren Schäden hat.
- Prüfen Sie, ob die Wärmebildkamera ein klares, ungestörtes Bild im Display anzeigt.
- Prüfen Sie die richtige Einstellung der Wärmebildkamera, siehe hierzu die Hinweise im Abschnitt Beobachtungsmodus.

Lieferumfang

Produkt	Best.-Nr.	Lieferumfang
DTI 3/25	52 70 11	Wärmebildkamera Neoprentrageriemen Tragetasche inkl. Schulterriemen USB-Kabel Optik-Reinigungstuch
DTI 3/35	52 70 10	Wärmebildkamera Neoprentrageriemen Tragetasche inkl. Schulterriemen Netzteil inkl. USB-Kabel Optik-Reinigungstuch

Einlegen/Entfernen des Akkus

Die Wärmebildkamera ZEISS DTI 3 ist mit einem Akku ausgestattet. Dieser kann nicht entfernt werden.

Beobachten mit und ohne Brille

Durch die flexible Augenmuschel kann die Wärmebildkamera sowohl mit als auch ohne Brille verwendet werden. Sie bietet in beiden Fällen das volle Sehfeld.

TECHNISCHE DATEN**3/25****3/35**

Optik			
Brennweite		25 mm / F1.0	35 mm / F1.0
Objektivtyp			Germanium
Detektionsreichweite (Objektgröße 1,8 m × 0,6 m; 2 yd × 0,7 yd)	m (yd)	880 (960)	1.235 (1.350)
Subjektiver Sehwinkel	°		30 (diagonal)
Sehfeld auf 100 m (auf 100 yards)	m (ft)	26 (78)	19 (57)
Sehfeld	° horizontal × vertikal	15 × 11	11 × 8
Optische Vergrößerung		1,8	2,5
Maximaler digitaler Zoom			4 x
Zoom-Schritte	in 0,5er Schritten		1,0 x – 4,0 x

Sensor

Auflösung Sensor	px		384 × 288
Pixelabstand Sensor	µm		17
Bildfrequenz	Hz		50

Display

Auflösung Display	px		1.280 × 960
Displaytyp			LCOS

Elektronik

Schnittstellen			USB: Laden + Datenübertragung WLAN: Datenübertragung
Akku			Lithium-Ionen
Akkulaufzeit			bis zu 10 Std.
Externe Spannungsversorgung			5V / 2A (USB)
Interner Speicher	GB		15
Video / Bild / Live-Stream-Funktion		✓	✓
WLAN-Frequenz	GHz		2,4
WLAN-Standard			IEEE 802.11b/g/n
Verbindung mit anderen Geräten			ZEISS Hunting App, USB

Allgemein

Schutzart			IP66 (geschützt vor Starkregen)
Betriebstemperaturbereich	°C (°F)		-10 / +40 (+14 / +104)
Länge × Breite × Höhe	mm (inch)	187 × 60 × 65 (7,4 × 2,4 × 2,5)	193 × 60 × 65 (7,6 × 2,4 × 2,5)
Gewicht	g (oz)	410 (14,5)	420 (14,8)

Änderungen in Ausführung und Lieferumfang, die der technischen Weiterentwicklung dienen, sind vorbehalten.

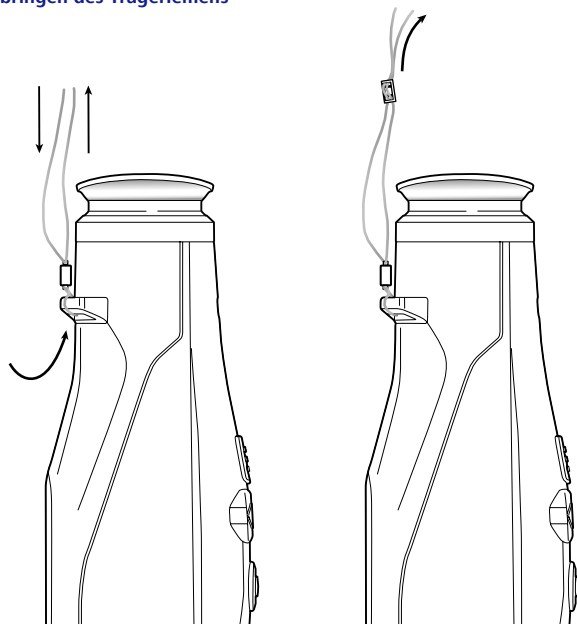
Anbringen des Trageriemens

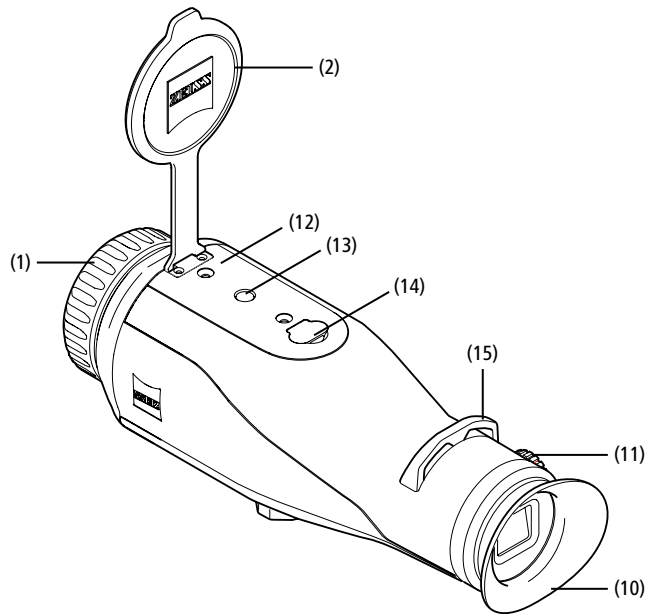
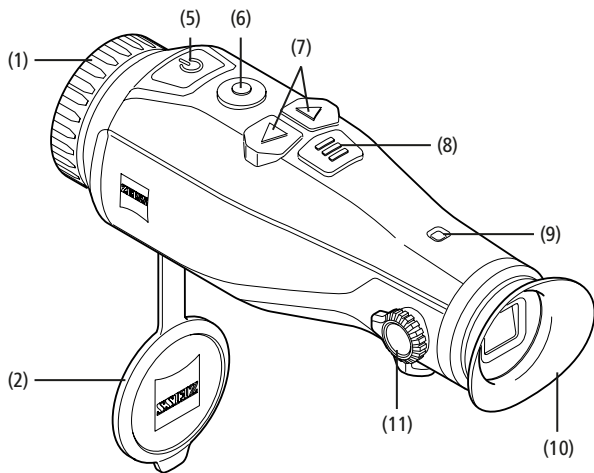

Ein-/Ausschalten

Durch längeres Drücken des Ein-/Ausschaltknopfes (5) schaltet sich das Gerät ein. Die LED (9) leuchtet grün. Bei geringem Ladezustand, leuchtet die LED (9) rot. Durch nochmaliges längeres Drücken des Ein-/Ausschaltknopfes (5) schaltet sich das Gerät wieder aus. Die LED leuchtet nicht mehr. Wenn angeschaltet, leuchtet die LED (9) bei geringem Ladezustand rot.

Hinweis: Der Ein-/Ausschaltknopf (5) muss so lange gedrückt werden, bis das AUS-Symbol auf dem Display angezeigt wird. Erst dann kann der Ein-/Ausschaltknopf (5) losgelassen werden und das Gerät schaltet sich aus. Wird der Ein-/Ausschaltknopf (5) vor Anzeige des AUS-Symbols losgelassen, schaltet sich das Gerät nicht aus, sondern schaltet sich in den Standby-Modus.

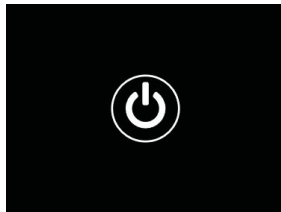

Standby-Modus

Durch kurzes Drücken des Ein-/Ausschaltknopfes (5) schaltet sich das Gerät in den Standby-Modus. Die LED (9) blinkt grün. Durch nochmaliges kurzes Drücken des Ein-/Ausschaltknopfes (5) schaltet sich das Gerät wieder in den Beobachtungsmodus. Die LED (9) leuchtet dauerhaft grün. Bei geringem Ladezustand im Standby-Modus blinkt die LED (9) rot.

Kalibrierung

Das Gerät kann automatisch (Auto-Kalibrierung = Ein) oder manuell (Auto-Kalibrierung = Aus) kalibriert werden.

Im automatischen Modus führt das Gerät durch Schließen und Öffnen eines internen Verschlusses selbstständig eine Kalibrierung durch, wenn diese nötig ist. Dabei ist ein leises Klicken zu vernehmen. In diesem Modus haben Sie zusätzlich die Möglichkeit die Kalibrierung manuell durchzuführen, indem Sie gleichzeitig den Aufnahmeknopf (6) und den Menüknopf (8) drücken.

Als weitere Option können Sie eine manuelle, lautlose Kalibrierung durchführen. Gehen Sie dazu in das Gerätemenü und stellen Sie die Option „Auto-Kalibrierung“ auf „Aus“. Gehen Sie anschließend zurück in den Beobachtungsmodus. Schließen Sie manuell den Objektivschutzdeckel (2). Drücken Sie nun gleichzeitig den Aufnahmeknopf (6) und den Menüknopf (8). Jetzt ist das Gerät wieder kalibriert.

Hinweis: Decken Sie bei einer manuellen Kalibrierung immer das Objektiv ab. Ansonsten kann der Sensor nicht richtig kalibrieren und es kommt zu einer Verschlechterung des Bildes, z. B. Geisterbilder. Sollten Sie vergessen haben, das Objektiv während der manuellen Kalibrierung abzudecken, wiederholen Sie den Kalibriervorgang mit abgedecktem Objektiv.

Beobachtungsmodus

Schauen Sie durch den Sucher (10), um die Szene zu beobachten. Drehen Sie an der Dioptrieneinstellung (11) an der Seite, um den Bildschirm scharf zu stellen. Drehen Sie am Fokusring (1) des Objektivs, um die Szene scharf zu stellen.

Zoom

Mit den Pfeiltasten (7) besteht im Beobachtungsmodus die Möglichkeit, die Szene zu vergrößern (rechte Pfeiltaste) und zu verkleinern (linke Pfeiltaste). Zoomen Sie in 0,5er Schritten zwischen 1,0 x und 4,0 x. Die Zoom-Funktion ist umlaufend, d. h. wenn Sie nach einem 4,0 x-Zoom noch einmal die rechte Pfeiltaste (7) drücken, gelangen sie wieder zu 1,0 x zurück. Die aktuell eingestellte digitale Vergrößerung wird auf dem Display angezeigt.



Farbmodi

Die Szene kann in vier verschiedenen Farbmodi angezeigt werden. Um den Beobachtungsmodus zu ändern, drücken Sie kurz auf den Menüknopf (8). Bei Änderung wird der ausgewählte Modus für ca. 2 Sekunden als Text auf dem Display angezeigt. Die folgenden Farbmodi stehen zur Auswahl:

- **White Hot:** Hier werden kalte Bereiche in Schwarz und warme Bereiche in Weiß dargestellt.
- **Black Hot:** Hier werden kalte Bereiche in Weiß und warme Bereiche in Schwarz dargestellt.
- **Red Hot:** Hier werden kalte Bereiche in Schwarz und warme Bereiche in Weiß dargestellt. Darüber hinaus werden die wärmsten Bereiche in Gelb bis Rot dargestellt.
- **Rainbow:** Durch eine bunte Farbpalette werden kalte Bereiche in Schwarz bis Blau und warme Bereiche in Gelb bis Weiß dargestellt.

LED-Aus

Um die LED an Ihrer ZEISS DTI 3 auszuschalten, drücken Sie 5 Sekunden lang die rechte Pfeiltaste (7). Danach schaltet sich die LED aus. Um die LED wieder anzuschalten, wiederholen Sie diesen Vorgang.

Automatische Abschaltung

Um den Akku zu schonen, schaltet sich die ZEISS DTI 3 nach 60 Minuten der Inaktivität automatisch aus.

Aufnahmemodus

Sie haben die Möglichkeit Foto- und Videoaufnahmen zu machen. Um zwischen den beiden Aufnahmemodi hin und her zu schalten, halten Sie den Aufnahmeknopf (6) länger gedrückt. Das Symbol oben links im Display ändert sich je nach ausgewähltem Modus.

Um ein Foto zu machen oder ein Video aufzunehmen, drücken Sie den Aufnahmeknopf (6) einmal kurz. Drücken Sie den Aufnahmeknopf (6) noch einmal kurz, um eine laufende Videoaufnahme zu stoppen.

Hinweis: Längere Videoaufnahmen werden beim Speichern automatisch in mehrere kleinere Dateien à 10 Minuten aufgeteilt.



Menü

Durch langes Drücken des Menüknopfes (8) wird das Hauptmenü auf dem Display angezeigt. Schauen Sie dabei durch den Sucher (10). Im Hauptmenü stehen Ihnen folgende Auswahlmöglichkeiten zur Verfügung:

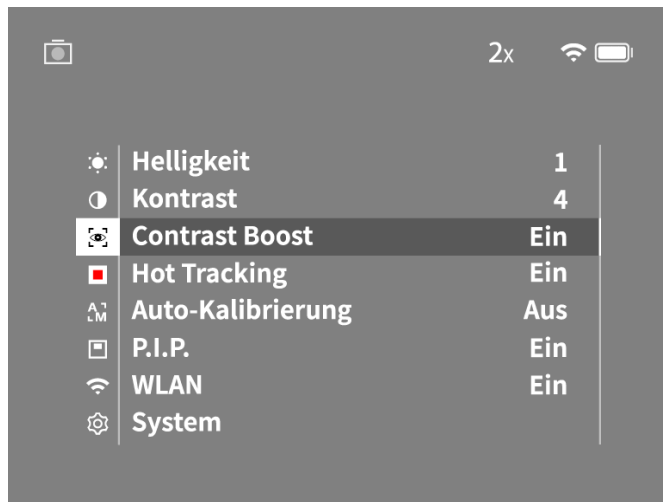

- **Helligkeit:** Stellen Sie hier die Helligkeit des Displays ein. Sie können aus vier Helligkeitsstufen wählen. Auf Stufe 1 ist die Helligkeit am geringsten. Auf Stufe 4 ist die Helligkeit am größten.
- **Kontrast:** Stellen Sie hier den Kontrast der Szene ein. Sie können aus vier Kontraststufen wählen. Auf Stufe 1 ist der Kontrast am geringsten. Auf Stufe 4 ist der Kontrast am größten.
- **Contrast Boost:** Aktivieren Sie diesen Modus für eine bessere Sicht bei hoher Luftfeuchtigkeit oder Nebel.
- **Hot Tracking:** Wählen Sie „Hot Tracking“, um im Beobachtungsmodus den wärmsten Punkt der Szene mit einem kleinen, roten Quadrat hervorzuheben.
- **Auto-Kalibrierung:** Stellen Sie hier manuelles (Auto-Kalibrierung = Aus) oder automatisches Kalibrieren (Auto-Kalibrierung = Ein) ein.
- **P.I.P. (Picture in Picture):** Ein zentraler Ausschnitt des Bildes wird um den Faktor 2 vergrößert und in einem kleinen Vergrößerungsfenster im Display angezeigt.
- **WLAN:** Schalten Sie das WLAN ein/aus. Bei eingeschaltetem WLAN stellt das Gerät einen Hotspot zur Verfügung, um eine Verbindung von einem anderen Gerät (z. B. Smartphone) zu ermöglichen.
- **System:** Nehmen Sie hier alle systemrelevanten Einstellungen u. a. zu Sprache, Uhrzeit und Werkseinstellungen vor.

Die Navigation im Hauptmenü erfolgt durch die Pfeiltasten (7) und den Menüknopf (8). Drücken Sie die rechte Pfeiltaste (7), um nach unten zu scrollen. Drücken Sie die linke Pfeiltaste (7), um nach oben zu scrollen.

Durch kurzes Drücken des Menüknopfes (8) wählen Sie einen Menüpunkt aus. Sie gelangen so in das Untermenü. Nehmen Sie die Einstellungen mit den Pfeiltasten (7) vor.

Durch kurzes Drücken des Menüknopfes (8) bestätigen Sie die Auswahl und gelangen wieder in das Hauptmenü zurück.

Durch langes Drücken des Menüknopfes (8) verlassen Sie das Hauptmenü und gelangen in den Beobachtungsmodus zurück.

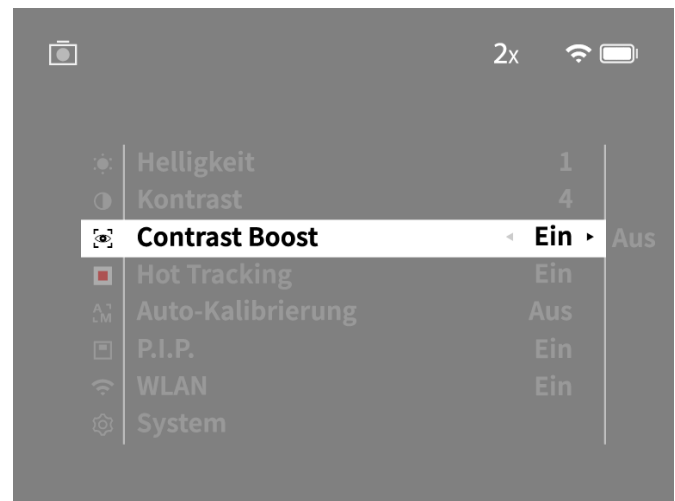
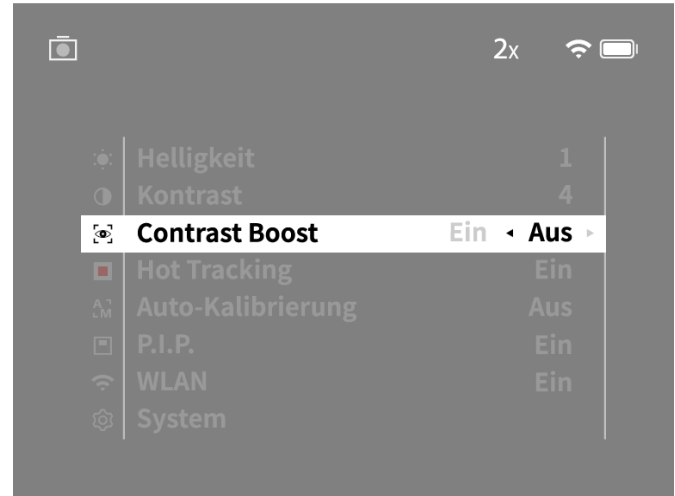

Contrast Boost

Der Contrast Boost bietet Ihnen die Möglichkeit, das Bild bei hoher Luftfeuchtigkeit oder Nebel verbessert darzustellen. Hierdurch werden Kanten hervorgehoben, sodass Strukturen besser erkennbar sind.

Um den Contrast Boost auf Ihrem Gerät zu aktivieren, wählen Sie im Hauptmenü „Contrast Boost“ aus. Wählen Sie anschließend „Ein“ oder „Aus“. Durch kurzes Drücken des Menüknopfes (8) bestätigen Sie die Auswahl.

Hinweis: Es wird empfohlen, den Modus nur bei oben genannten Bedingungen zu verwenden und den Modus bei normalen Verhältnissen zu deaktivieren.

System

Im Untermenü „System“ stehen Ihnen folgende Auswahlmöglichkeiten zur Verfügung:

- **Werks-Reset:** Wählen Sie „Werks-Reset“, um das Gerät auf die Werkseinstellung zurückzusetzen. Dabei werden auch alle im Gerät gespeicherten Daten, inkl. Bilder und Videos, gelöscht.
- **Reset Einstellungen:** Wählen Sie „Reset Einstellungen“, um alle Geräteeinstellungen auf die Standard-Werte zurückzusetzen.
- **Spracheinstellung:** Wählen Sie hier eine Menüsprache aus.
- **Datum / Zeit:** Stellen Sie hier Datum und Zeit des Geräts ein.

Sie können außerdem folgende Informationen einsehen:

- **WLAN SSID:** Hier wird der Name des WLAN-Hotspots angezeigt.
- **Firmware Version:** Hier wird die aktuelle Firmwareversion angezeigt.

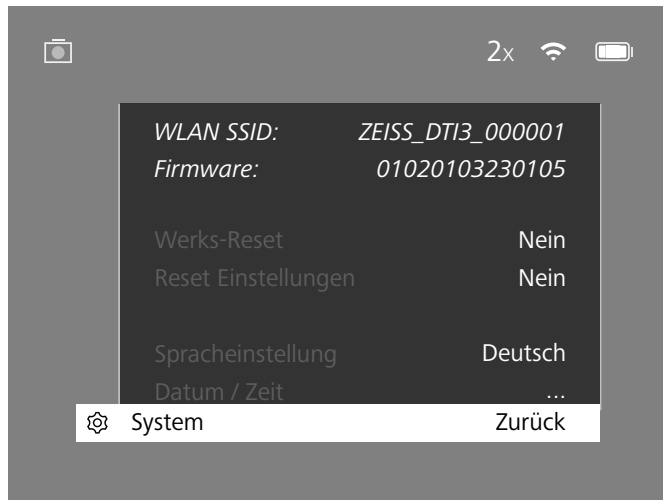

Werks-Reset

Zum Durchführen eines Werks-Resets wählen Sie im Hauptmenü „System“ aus. Navigieren Sie anschließend zum „Werks-Reset“. Wählen Sie „Ja“ und bestätigen Sie die Auswahl. Es folgt eine zweite Sicherheitsabfrage, die ebenfalls mit „Ja“ bestätigt werden muss.

Einstellungen zurücksetzen

Zum Zurücksetzen der Einstellungen wählen Sie im Hauptmenü „System“ aus. Navigieren Sie anschließend zu „Reset Einstellungen“. Wählen Sie „Ja“ und bestätigen Sie die Auswahl.

Hinweis: Damit das Zurücksetzen der Einstellungen erfolgreich abgeschlossen werden kann, muss das Gerät neu gestartet werden.

Persönliche Daten bei Entsorgung oder Weitergabe Ihres ZEISS Geräts

Denken Sie daran, dass persönliche Fotos und Videos auf dem internen Gerätespeicher vorhanden sein können. Bevor Sie das Gerät an Dritte weitergeben, führen Sie bitte die Funktion „Werks-Reset“ aus, um diese Daten zu löschen, und überprüfen Sie die Löschung. Damit tragen Sie dazu bei, Ihre Privatsphäre und Datensicherheit zu bewahren.

Mitwirkung zu Gerätesicherheit

Bitte wirken Sie aktiv mit, die IT-Sicherheit Ihres Geräts zu schützen, indem Sie die ZEISS Hunting App verwenden und neue Firmware-Updates installieren, sobald diese verfügbar sind.

Datum / Zeit

Zum Einstellen von Datum und Uhrzeit, wählen Sie im Hauptmenü „System“ aus. Navigieren Sie anschließend zu „Datum / Zeit“. Nun können Sie Jahr, Monat, Tag, Stunde und Minute einzeln einstellen. Mit der Einstellung „Zeitformat“ können Sie zwischen der 24-Stunden- und der 12-Stunden-Darstellung wählen. Achten Sie darauf, die aktuelle Datums- und Uhrzeiteinstellung vorzunehmen, da Ihre Fotos und Videos mit einem Zeitstempel versehen werden.



Hinweis: Sollte sich der Akku komplett entladen, verliert das Gerät das eingestellte Datum und die eingestellte Uhrzeit. Stellen Sie Datum und Uhrzeit erneut ein, damit Ihre Bilder und Videos einen korrekten Zeitstempel erhalten.

Firmware-Update

Ein Firmware-Update kann mittels der ZEISS Hunting App vorgenommen werden. Folgen Sie hierzu den Anweisungen in der ZEISS Hunting App.

Hinweis: Stellen Sie sicher, dass das Gerät vor einem Firmware-Update vollständig aufgeladen ist. Schalten Sie das Gerät während des Updates nicht aus, da es sonst beschädigt werden kann.

Hinweis: Wenn Sie ein Update über die ZEISS Hunting App anstoßen, müssen Sie dies zur Sicherheit am Gerät nochmals bestätigen.

LED-Status

Betriebszustand	Ladezustand	LED-Farbe	LED-Zustand
Hochfahren		-	-
Normaler Betriebszustand	Lädt nicht	Grün	Konstant
	Lädt nicht (geringer Ladezustand)	Rot	Blinkend
	Lädt	Rot	Konstant
Standby-Modus	Lädt (voll geladen)	Grün	Konstant
	Lädt nicht	Grün	Blinkend
	Lädt nicht (geringer Ladezustand)	Rot	Blinkend
Aus	Lädt	Rot	Konstant
	Lädt (voll geladen)	Grün	Konstant
	Lädt nicht	-	-

Hinweis: Um eine Überblendung bei Dunkelheit zu vermeiden, ist die Helligkeit der LED gering gehalten. Daher kann es vorkommen, dass die LED bei Tageslicht nur schwach sichtbar ist.

Fehlerbehebung

Fehler	Mögliche Gründe	Lösung
Das Gerät startet nicht.	Der Akku ist leer.	Laden Sie das Gerät auf.
	Das USB-Kabel ist defekt.	Tauschen Sie das USB-Kabel aus.
	Es besteht keine ausreichende externe Stromzufuhr.	Überprüfen Sie die externe Stromzufuhr.
Das Gerät wird nicht geladen.	Das USB-Kabel steckt nicht richtig im Gerät.	Stecken Sie das USB-Kabel aus und prüfen Sie, ob der Stecker und die Buchse unbeschädigt und frei von Verschmutzung sind.
	Das Bild ist undeutlich. Das Bild weist Streifen auf. Der Hintergrund ist nicht homogen.	Das Gerät muss neu kalibriert werden. Führen Sie den Kalibriervorgang gemäß den Anweisungen aus.
Das Bild ist zu dunkel.	Die Bildschirmhelligkeit ist zu niedrig eingestellt.	Passen Sie die Bildschirmhelligkeit an.
Das Bild im Display ist flau.	Der Kontrast ist zu niedrig eingestellt.	Passen Sie den Kontrast an.
Der Computer erkennt das Gerät (interner Speicher) nicht.	Das Gerät ist nicht eingeschaltet.	Übertragen Sie die Bilder nach Einschalten des Geräts.
	Das USB-Kabel ist nicht richtig eingesteckt.	Bitte lesen Sie die Hinweise im Abschnitt „USB-Schnittstelle“.
	Die erforderliche Software ist nicht installiert.	
Die Zeitangabe auf den Bildern ist fehlerhaft.	Die Zeitangabe (Uhrzeit/Datum) im Gerät ist noch nicht eingestellt.	Stellen Sie die Zeitangabe gemäß den Anweisungen ein.
Die Bildqualität ist schlecht. Der Detektionsbereich ist zu kurz.	Eine schlechte Wetterlage kann zu Beeinträchtigungen führen (z. B. starker Schneefall, Regen, Nebel etc.).	
Das Bild ist unscharf.	Der Kontrast-Boost ist trotz normaler Bedingungen aktiviert.	Deaktivieren Sie den Kontrast-Boost.
Das Smartphone verbindet sich nicht mit meiner ZEISS DTI 3.	Das WLAN-Passwort ist nicht korrekt.	Geben Sie das korrekte Passwort ein.
	Es sind zu viele WLAN-Netzwerke in unmittelbarer Nähe des Geräts. Es kann zu Beeinträchtigungen kommen.	Bringen Sie das Gerät an einen Ort mit wenigen oder gar keinen unmittelbaren WLAN-Netzwerken.
Das WLAN-Signal geht immer wieder verloren oder wird unterbrochen.	Die ZEISS DTI 3 ist zu weit entfernt oder es sind zu viele andere WLAN-Netzwerke in der Nähe.	Ändern Sie den Standort des Geräts, sodass ein WLAN-Signal direkt erkannt wird.
	Es befindet sich ein Hindernis zwischen dem Gerät und dem Empfänger.	

WLAN

Das Gerät ist mit einer WLAN-Funktion ausgestattet. Gehen Sie in das Menü und schalten Sie die WLAN-Funktion ein. Ein aktiviertes WLAN wird durch ein WLAN-Symbol oben rechts auf dem Display angezeigt. Verbinden Sie nun Ihr Smartphone per WLAN mit dem Gerät.

Hinweis: Das voreingestellte Passwort für die WLAN-Verbindung zum Gerät muss bei Erstverwendung geändert werden, um einen unbefugten Zugriff durch Dritte zu verhindern. Zum Ändern des Passworts ist die ZEISS Hunting App notwendig. Voreingestelltes Passwort: 12345678

Um den Benutzerkomfort zu erhöhen, synchronisiert die ZEISS Hunting App Ihr Passwort auf allen angemeldeten Geräten.

Um die Sicherheit der Verbindung zu erhöhen, wird empfohlen das Passwort zu ändern.

Zur Verlängerung der Akkulaufzeit wird empfohlen, die WLAN-Funktion im Gerät nur einzuschalten, wenn Sie die Datenverbindung zur ZEISS Hunting App verwenden.

ZEISS Hunting App

Installieren Sie die ZEISS Hunting App auf Ihrem Smartphone und öffnen Sie die App. Befolgen Sie die dort angezeigten Schritte, um sich mit der ZEISS DTI 3 zu verbinden. Die ZEISS Hunting App ermöglicht Ihnen, Bilder und Videos auf Ihr Smartphone zu übertragen, das Live-Bild zu sehen, Einstellungen vorzunehmen und weitere Funktionen zu nutzen. Eine nähere Beschreibung dafür finden Sie in der Hilfefunktion der App.

Hinweis: Um die ZEISS Hunting App und ihre Funktionen nutzen zu können, stellen Sie sicher, dass Ihr Smartphone mit dem WLAN-Netzwerk der ZEISS DTI 3 verbunden ist.

Hinweis: Bei jeder Verbindung mit der ZEISS Hunting App wird das aktuelle Datum und die Uhrzeit automatisch von Ihrem Smartphone auf das Gerät übertragen.

Hinweis: Bitte beachten Sie, dass Sie nicht über das normale WLAN verbunden sind, wenn Sie eine WLAN-Verbindung zu Ihrer ZEISS DTI 3 hergestellt haben. Um zurück in das normale WLAN zu kommen, trennen Sie die Verbindung Ihrer ZEISS DTI 3 zu Ihrem Smartphone.

USB-Schnittstelle

Verwenden Sie die USB-Schnittstelle **(14)** auf der Unterseite, um Ihr Gerät aufzuladen oder um Daten (Fotos und Videos) auf Ihren PC zu transferieren.

Die ZEISS DTI 3 verbindet sich als MTP-Gerät über die USB-Schnittstelle. Bei Computern mit Microsoft Windows 10 Betriebssystemsoftware wird das Gerät automatisch erkannt und kann sofort verwendet werden. Bei Computern mit Apple macOS Betriebssystemsoftware müssen Sie zusätzliche Software von Drittanbietern installieren, um auf die im Gerät gespeicherten Daten zugreifen zu können, zum Beispiel „Android™ File Transfer“. ZEISS übernimmt keinerlei Verantwortung oder Garantie für Software von Drittanbietern.

Microsoft und Windows sind entweder eingetragene Marken oder Marken der Microsoft Corp. in den Vereinigten Staaten und/oder anderen Ländern. Apple und macOS sind in den USA und weiteren Ländern eingetragene Marken der Apple Inc. Android ist eine Marke von Google LLC.

Stativgewinde

Auf der Unterseite des Geräts befindet sich ein 1/4-Zoll-Normgewinde **(13)** für Standardstativ. Um ruhigere Aufnahmen zu erhalten, schrauben Sie das Gerät auf ein Stativ.

Laden des Geräts

Laden Sie das Gerät über den USB-Anschluss **(14)** auf, sobald der Akku leer ist. Der Ladezustand des Akkus wird oben rechts auf dem Display angezeigt. Bei geringem Ladezustand wechselt die Anzeige im Display auf Rot. Wenn das Gerät geladen wird, leuchtet die LED **(9)** im ein- und ausgeschalteten Zustand rot. Ist der Akku vollständig geladen, leuchtet die LED **(9)** grün.

Austausch des Objektivschutzdeckels

Zum Austausch des Objektivschutzdeckels (2) drehen Sie die Schrauben (3) mit einem Schraubendreher heraus. Entnehmen Sie die Halteplatte (4) und den defekten Objektivschutzdeckel (2). Setzen Sie den neuen Objektivschutzdeckel (2) und die Halteplatte (4) ein. Drehen Sie die Schrauben (3) mit einem Schraubendreher fest.

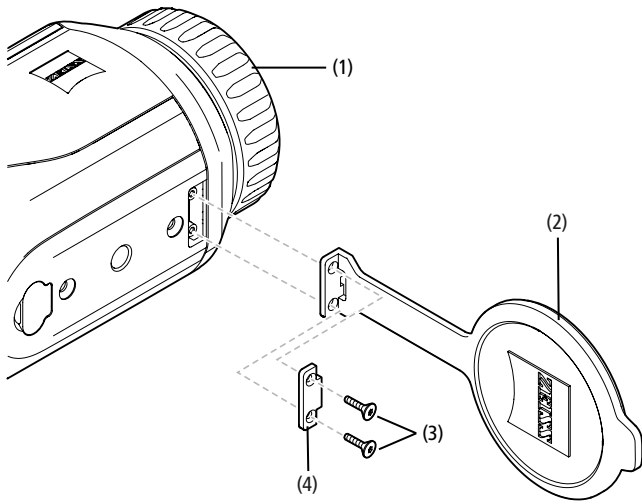

Pflege und Wartung des Geräts

Grobe Schmutzteilechen (z. B. Sand) auf den Linsen nicht abwischen, sondern wegblasen oder mit einem Haarpinsel entfernen! Fingerabdrücke können nach einiger Zeit die Linsenoberfläche angreifen. Anhauchen und mit einem sauberen Optikreinigungstuch nachreiben, ist die einfachste Art, Linsenoberflächen zu reinigen.

Gegen den – besonders in den Tropen – möglichen Pilzbelag auf der Optik, hilft eine trockene Lagerung und stets gute Belüftung der äußeren Linsenflächen.

Ihre ZEISS DTI 3 bedarf keiner weiteren speziellen Pflege.

Pflege und Wartung des Akkus

Um die Lebensdauer des Akkus zu verlängern, beachten Sie folgende Punkte:

- Vermeiden Sie, das Gerät bei hohen Temperaturen zu lagern.
- Vermeiden Sie, das Gerät mit vollständig aufgeladenem Akku zu lagern.
- Vermeiden Sie eine vollständige Entladung des Geräts.

Software-Updates

Im Rahmen der gesetzlichen Gewährleistung (2 Jahre ab Gefahrübergang der Ware – nach deutschem Recht) werden wir zur Behebung von Mängeln entsprechende Updates zur Verfügung stellen. In der Regel betreffen Updates sicherheitsrelevante Aspekte oder die Behebung von Funktionsbeeinträchtigungen und umfassen keine neuen Funktionen der Software. Insoweit zur Behebung von Sicherheitsaspekten die Bereitstellung von neuen Funktionen notwendig ist, begründet dies jedoch grundsätzlich keinen Anspruch auf neue Funktionen als solche.

Nach Ablauf des gesetzlichen Gewährleistungszeitraums sind wir selbstverständlich bemüht, Ihnen entsprechende weitergehende Updates zur Verfügung zu stellen. Ein Anspruch hierauf besteht jedoch nicht.

Ersatzteile

Falls Sie Ersatzteile für Ihr Gerät benötigen sollten, wie z. B. den Objektivschutzdeckel, wenden Sie sich bitte an Ihren Fachhändler, Ihren lokalen Distributor oder unseren Kundenservice.

Für telefonische Kundenserviceanfragen stehen wir Ihnen gerne Montag bis Freitag von 08:00 bis 16:30 Uhr (MEZ) zur Verfügung.

Tel.: +49 (0) 800 934 77 33

Fax: +49 (0) 64 41-4 83 69

service.sportsoptics@zeiss.com

ZEISS steht für ein zuverlässig hohes Qualitätsniveau. Deshalb gewähren wir als Hersteller, unabhängig von den Gewährleistungsverpflichtungen des Verkäufers gegenüber dem Kunden, für dieses ZEISS Produkt eine Garantie von zwei Jahren, die bei Registrierung des Produkts um ein weiteres Jahr verlängert werden kann, wenn die Registrierung innerhalb von vier Wochen nach dem Kauf erfolgt. Der Garantiefumfang ist unter dem folgenden Link einzusehen: www.zeiss.com/cop/warranty

Registrieren Sie Ihr Produkt unter: www.zeiss.com/cop/register

Herstelleradresse

Carl Zeiss AG
Carl-Zeiss-Straße 22
D-73447 Oberkochen
www.zeiss.com/nature und www.zeiss.com/hunting

Änderungen in Ausführung und Lieferumfang, die der technischen Weiterentwicklung dienen, sind vorbehalten. Keine Haftung für Irrtümer und Druckfehler.

Datenschutzhinweis

Bei Verwendung der ZEISS DTI 3 werden personenbezogene Daten verarbeitet. Unsere Hinweise zum Datenschutz und der Verarbeitung der personenbezogenen Daten finden Sie in unserem Downloadcenter: www.zeiss.com/hunting/manuals

Rechtliche und regulatorische Informationen

Frequenzbereich Funkmodul: WLAN: 2.412 – 2.462 MHz

Leistung Funkmodul: 100 mW



Hiermit erklärt die Carl Zeiss AG, dass die Wärmebildkamera DTI 3 der Richtlinie 2014/53/EU und der Richtlinie 2011/65/EU entspricht. Der vollständige Text der EU-Konformitätserklärung sowie weiterführende Informationen sind unter der folgenden Internetadresse verfügbar: www.zeiss.com/dti-335/conformity.

Einige Prüfzeichen für Standards, die von der ZEISS DTI 3 unterstützt werden, können auf dem Bildschirm der ZEISS DTI 3 angezeigt werden. Wählen Sie im Hauptmenü „System“ aus. Navigieren Sie anschließend zu „Rechtliche Informationen“.

Dieses Produkt ist im Rahmen der AVC-Patentportfolio-Lizenz für die persönliche und nicht-kommerzielle Nutzung von Seiten eines Verbrauchers lizenziert, um (i) Videos in Übereinstimmung mit dem AVC-Standard („AVC VIDEO“) zu codieren und/oder (ii) AVC-Videos, die von einem Verbraucher zu persönlichen Zwecken codiert wurden und/oder Videos, die von einem lizenzierten Videovertreiber bereitgestellt wurden, zu decodieren. Es wird keine Lizenz, auch keine implizierte, für andere Verwendungen gewährt. Weitere Informationen erhalten Sie bei MPEG LA, L.L.C., siehe <http://www.MPEGLA.com>

Netzteilhersteller

Shenzhen Simsukian Electronic Technology Co., Ltd.
Building 1, the 5th plant, Jiayi Industrial Park
Daping Community, Guanlan Street Longhua District
Shenzhen P.R. China

Modellkennung: SK22G-0500200Z

TECHNISCHE DATEN NETZTEIL

Elektronik

Eingangsspannung	VAC	100 – 240
Eingangsfrequenz	Hz	50 / 60
Ausgangsspannung	VDC	5
Ausgangsstrom	A	2
Ausgangsleistung	W	10
Durchschnittliche Effizienz im Betrieb	%	82,98
Leistungsaufnahme bei Nulllast	W	0,068

Umgebungsbedingungen

Betriebstemperatur	°C (°F)	-0 / +40 (-32 / +104)
Relative Luftfeuchte	rH	25 % – 90 %
Lagertemperatur	°C (°F)	-30 / +60 (-22 / +140)
Schutzart		IP 20

Carl Zeiss AG

Carl-Zeiss-Straße 22
73447 Oberkochen
Germany

www.zeiss.com/nature
www.zeiss.com/hunting

ZEISS DTI

3/25 | 3/35

Instructions for use

For United States patents which may cover this product see our website.
Patents: www.zeiss.com/cop/patents

DE **EN** FR ES IT NL CZ DK EE FI HR HU
LT LV PL PT RO SE SK SL BG GR RU JP CN | 09.2021



Instructions for use

ZEISS products are famous for outstanding optical performance, precision engineering and a long service life.

Please observe the following instructions for use in order to obtain the best from your thermal imaging camera and to ensure that it remains your constant companion for many years to come.

IMPORTANT SAFETY INFORMATION

Environmental influences

- **Note:** Never point the lens of the device directly at intense heat sources such as the sun or laser equipment. The objective lens and eyepiece can function as a burning glass and damage the interior components.
- **Caution:** Avoid touching the metal surface (cooling fins) after exposure to sunlight or cold.
- **Caution:** Protection class IP66 is only achieved when all rubber covers are firmly closed.

Ergonomics note

Caution: Take breaks after longer periods of use to avoid wrist pain.

Risk of swallowing

Caution: Do not place this device in the hands of small children. Incorrect handling can cause small parts to come loose which may be swallowed.

Safety instructions for battery

- Handle the device with care: Rough handling can damage the internal battery.
- Do not expose the device to fire or high temperatures above 60°C.
- Do not disassemble the device to access the battery. The battery is not meant to be replaced by the end user.
- Only use the battery charger included in the delivery package.
- Only charge the device at temperatures ranging between 10°C and 40°C.
- The battery capacity decreases when operated in a cold ambient temperature. This is not a fault and occurs for technical reasons.
- Do not store the device for long periods at temperatures below 0°C or above 35°C. This permanently reduces the capacity of the battery.
- If the device has been damaged or the battery is defective, send the device to our after-sales service for repair.

Safety instructions for the power supply unit

- Check your power supply unit and cable for visible damage before use.
- Do not use any defective parts.
- Do not use your power supply unit in wet or humid environments.
- Only use the original cable provided with an approved power supply unit.
- Do not make any technical modifications.

For further information and safety instructions, please refer to the QuickGuide provided. This is also available on our website in the download center:
www.zeiss.com/hunting/downloads

Disposal of batteries



In the European Union, this symbol indicates that the battery used in this product may not be disposed of in domestic waste and must be collected for disposal separately. When returning used batteries, please use a collection system that may exist in your country.

The materials and substances in the batteries may have a detrimental impact on health and the environment.

By depositing empty batteries at a recycling facility, you are contributing to the protection, maintenance and improvement of the quality of our environment.

Please only return discharged batteries.

The battery used does not contain mercury, cadmium or lead in quantities exceeding the limits defined in Directive 2006/66/EG.

User information on the disposal of electrical and electronic devices (private households)



The WEEE symbol on products and/or accompanying documents indicates that used electrical and electronic products must not be mixed with ordinary household waste. For proper treatment, recovery and recycling, take these products to the appropriate collection points where they will be accepted without charge. In some countries, it may also be possible to return these products to your local retailer when you purchase a corresponding new product. The proper disposal of this product serves to

protect the environment and prevents possible harmful effects on human beings and their surroundings, which may arise as a result of incorrect handling of waste.

More detailed information on your nearest collection point is available from your local authority. In accordance with state legislation, penalties may be imposed for the improper disposal of this type of waste.

For business customers within the European Union

Please contact your dealer or supplier regarding the disposal of electrical and electronic devices. He will provide you with further information.

Information on disposal in other countries outside of the European Union

This symbol is only applicable in the European Union. Please contact your local authority or dealer if you wish to dispose of this product and ask for a disposal option.

Intended use

The device is intended for displaying heat signatures during nature observation, remote hunting observations and for civil use. This device is not a toy for children. Use the system only as described in this instruction manual. The manufacturer and the dealer accept no liability for damages which arise due to non-intended or incorrect use.

Function test

- Before use, please ensure that your thermal imaging camera has no visible damage.
- Test to see if the thermal imaging camera displays a clear, undisturbed image.
- Check that the settings for the thermal imaging camera are correct. See the notes in the section Observation mode.

Package check list

Product	Order no.	Lieferumfang
DTI 3/25	52 70 11	Thermal imaging camera Neoprene strap Carrying case incl. shoulder strap USB cable Optics cleaning cloth
DTI 3/35	52 70 10	Thermal imaging camera Neoprene strap Carrying case incl. shoulder strap Power supply unit incl. USB cable Optics cleaning cloth

Installing/removing the battery

The ZEISS thermal imaging camera DTI 3 is equipped with a battery. It cannot be removed.

Observation with and without glasses

Thanks to the flexible eyecup, the thermal imaging camera can be used with or without glasses. It offers a full field of view in both cases.

TECHNICAL DATA

3/25

3/35

Optics

Focal length		25 mm/F1.0	35 mm/F1.0
Lens type		Germanium	
Detection range (object size 1.8 m × 0.6 m; 2 yd × 0.7 yd)	m (yd)	880 (960)	1,235 (1,350)
Subjective angle of view	°	30 (diagonal)	
Field of view at 100m (at 100 yards)	m (ft)	26 (78)	19 (57)
Field of view	° horizontal × vertical	15 × 11	11 × 8
Optical magnification		1.8	2.5
Maximum digital zoom		4 x	
Zoom increments	in 0.5x increments	1.0 x – 4.0 x	

Sensor

Sensor resolution	px	384 × 288	
Sensor pixel pitch	µm	17	
Frame rate	Hz	50	

Display

Display resolution	px	1,280 × 960	
Display type		LCOS	

Electronics

Interfaces		USB: charging + data transfer WLAN: data transfer	
Battery		Lithium-ion	
Battery life		up to 10 hrs.	
External power supply		5V / 2A (USB)	
Internal memory	GB	15	
Video/image/live-streaming feature		✓	✓
WLAN frequency	GHz	2.4	
WLAN standard		IEEE 802.11a/b/g/n	
Connection with other devices		ZEISS Hunting app, USB	

General

Ingress protection rating		IP66 (protected from heavy rain)	
Operating temperature range	°C (°F)	-10 / +40 (+14 / +104)	
Length × width × height	mm (inch)	187 × 60 × 65 (7.4 × 2.4 × 2.5)	193 × 60 × 65 (7.6 × 2.4 × 2.5)
Weight	g (oz)	410 (14.5)	420 (14.8)

Subject to changes in design and scope of supply due to technical improvements.

Attaching the carrying strap

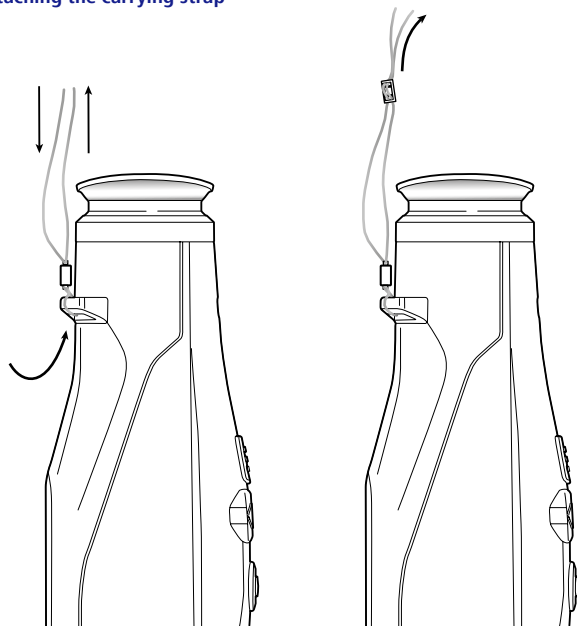

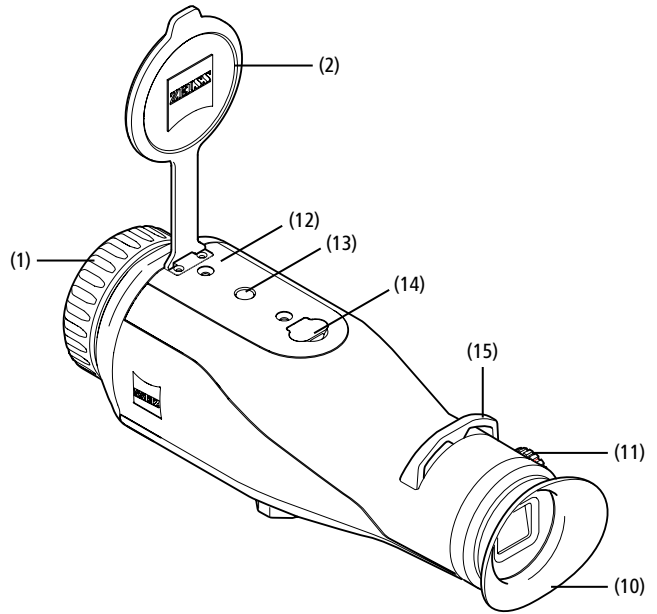
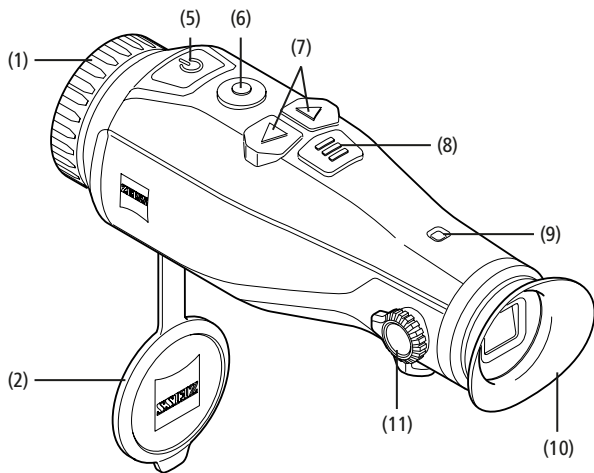

Power on/off

Press the on/off button (5) for a longer time to switch on the device. The LED (9) is green. The LED (9) lights up red when the charge level is low. Press the on/off button (5) for a longer time to switch off the device again. The LED is off. When switched on, the LED (9) lights up red when the charge level is low.

Note: The on/off button (5) must be pressed until the OFF symbol appears on the display. Only then can the on/off button (5) be released and the device switches off. If the on/off button (5) is released before the OFF symbol is displayed, the device does not switch off but switches to standby mode.

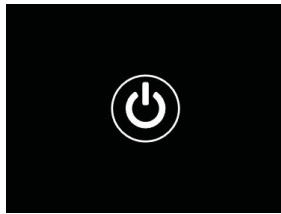

Standby mode

Briefly press the on/off button (5) to switch the device to standby mode. The LED (9) blinks green. Briefly press the on/off button (5) again to switch the device back to observation mode. The LED (9) is permanently green. In standby mode, the LED (9) flashes red when the charge level is low.

Calibration

The device enables you to perform automatic (Auto Calibration = On) or manual calibrations (Auto Calibration = Off).

In automatic mode, the device automatically performs a calibration by closing and opening an internal shutter when necessary. A gentle click should be heard. In this mode, you also have the option of performing the calibration manually by pressing the Shutter button (6) and the Menu button (8) simultaneously.

There is a further option for performing a manual, silent calibration. Go to the device menu and set the "Auto Calibration" option to "Off". Then return to the observation mode. Close the lens cap manually. Now press the Shutter button (6) and the Menu button (8) simultaneously. The device is now calibrated again.

Note: Always cover the lens when performing a manual calibration. Otherwise the sensor cannot calibrate correctly and the image will deteriorate, e.g. ghost images. If you forget to cover the lens during a manual calibration, repeat the calibration procedure with the lens covered.

Observation mode

Look through the viewfinder (10) to observe the scene. Turn the diopter adjustment (11) on the side to focus the screen. Turn the focus ring (1) on the lens to focus on the scene.

Zoom

In observation mode, the arrow keys (7) can be used to zoom in (right arrow key) and zoom out (left arrow key) the scene. Zoom in increments of 0.5 between 1.0x and 4.0x. The zoom function is circular, i.e. if you press the right arrow key (7) again after a 4.0x zoom, you will return to 1.0x. The currently set digital magnification is shown on the display.



Color modes

The scene can be displayed in four different color modes. Briefly press the menu button (8) to change the observation mode. When changed, the selected mode is shown on the display as text for about 2 seconds. The following color modes can be selected:

- **White Hot:** Cold areas are displayed here in black and warm areas in white.
- **Black Hot:** Cold areas are displayed here in white and warm areas in black.
- **Red Hot:** Cold areas are displayed here in black and warm areas in white. In addition, the warmest areas are shown in yellow to red.
- **Rainbow:** a varied color palette displays cold areas in black to blue and warm areas in yellow to white.

LED-Off

To switch off the LED on your ZEISS DTI 3, press the right arrow button (7) for 5 seconds. The LED then switches off. Repeat this procedure to switch on the LED again.

Auto-Off

The ZEISS DTI 3 switches off automatically after 60 minutes of inactivity in order to save battery power.

Shooting mode

You have the possibility to take photos and videos. Press and hold the Shutter button (6) to switch between the two shooting modes. The symbol at the top left of the display changes to indicate the selected mode.

Briefly press the Shutter button (6) once to capture a photo or record a video. Briefly press the Shutter button (6) again to stop a video recording in progress.

Note: Longer video recordings are automatically split into several smaller files of 10 minutes each when saved.



Menu

Press and hold the menu button (8) to show the main menu on the display. Look through the viewfinder (10). The main menu offers the following options:

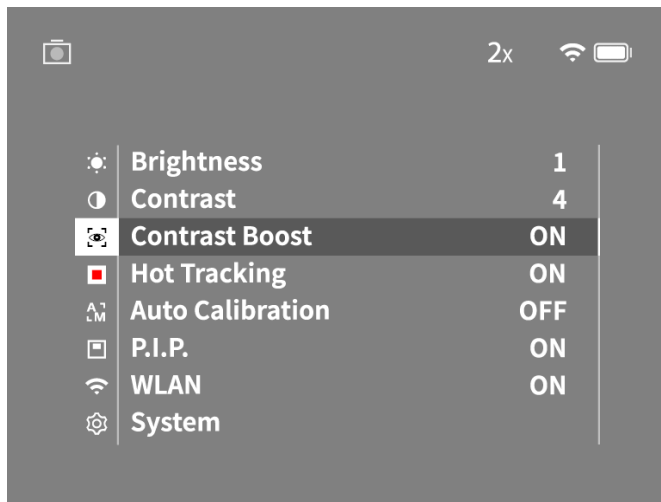

- **Brightness:** Set the brightness of the display here. There are four brightness levels to choose from. The brightness is lowest at level 1. The brightness is highest at level 4.
- **Contrast:** Adjust the contrast of the scene here. There are four contrast levels to choose from. The contrast is lowest at level 1. The contrast is highest at level 4.
- **Contrast Boost:** Activate this mode for better visibility in high humidity or fog.
- **Hot Tracking:** In observation mode, select "Hot Tracking" to highlight the warmest point in the scene with a small red square.
- **Auto Calibration:** Set manual (Auto Calibration = Off) or automatic calibration (Auto Calibration = On) here.
- **P.I.P. (Picture in Picture):** a central section of the image is enlarged by a factor of 2 and shown in a small magnification window on the display.
- **WLAN:** Switch WLAN on/off. When WLAN is switched on, the device creates a hotspot that allows another device (e.g. smartphone) to make a connection.
- **System:** Make all system-relevant settings here, including language, time and factory settings.

The arrow buttons (7) and the menu button (8) are used to navigate in the main menu. Press the right arrow button (7) to scroll down. Press the left arrow button (7) to scroll up.

Briefly press the menu button (8) to select a menu item. This opens the submenu. Make your settings using the arrow buttons (7).

Briefly press the menu button (8) to confirm your selection and return to the main menu. Press the menu button (8) for a longer time to exit the main menu and return to observation mode.

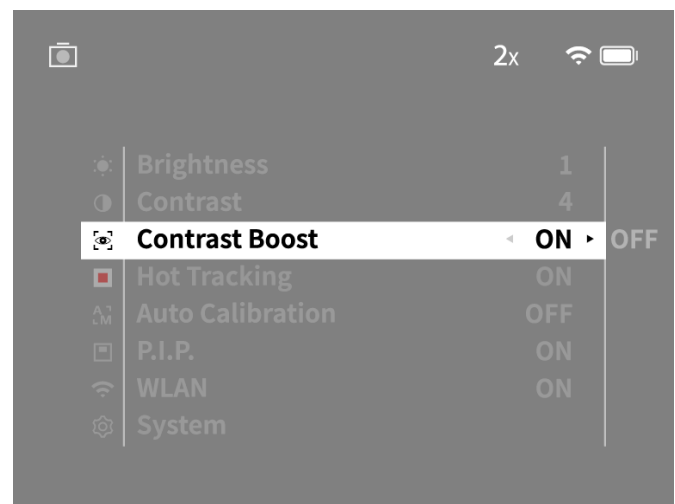
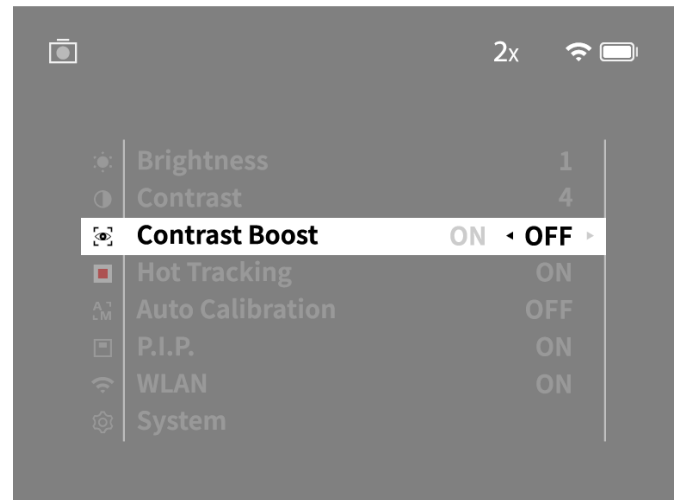

Contrast Boost

The contrast boost makes it possible for you to display the image in an improved way in high humidity or fog. This highlights edges so that structures can be recognized better.

To activate the contrast boost on your device, select "Contrast Boost" in the main menu. Then select "On" or "Off". Briefly press the menu button (8) to confirm the selection.

Note: It is recommended to use this mode only in the above-mentioned conditions and to disable this mode in normal conditions.

System

The "System" submenu has the following options:

- **Factory Reset:** Select "Factory Reset" to reset the device to the factory settings. This also deletes all data saved on the device, including images and videos.
- **Reset Settings:** Select "Reset Settings" to reset all settings to the default values for the device.
- **Language settings:** Select a menu language here.
- **Date / Time:** Set the date and time of the device here.

You can also view the following information:

- **WLAN SSID:** The name of the WLAN hotspot is displayed here.
- **Firmware Version:** The current firmware version is displayed here.

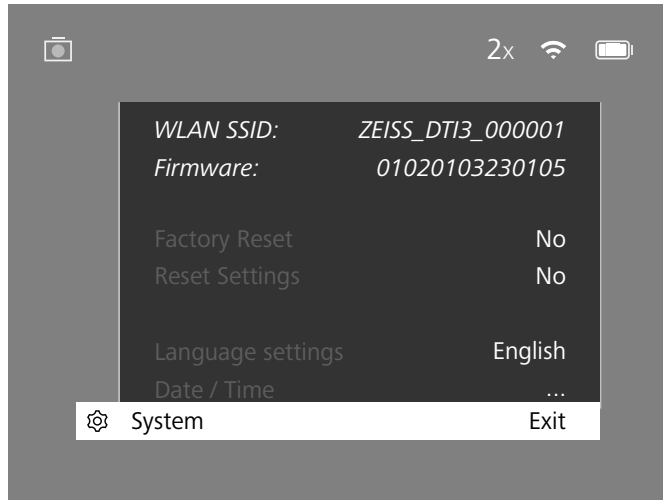

Factory reset

To perform a factory reset, select "System" in the main menu. Then navigate to "Factory Reset". Select "Yes" and confirm your selection. A second security prompt follows, which must also be confirmed with "Yes".

Reset settings

To reset the settings, select "System" in the main menu. Then navigate to "Reset Settings". Select "Yes" and confirm your selection.

Note: The device must be restarted for the reset of the settings to be completed successfully.

Personal data when you dispose of or pass on your ZEISS device

Remember that there may be personal photos and videos on the internal device memory. Before passing on the device to a third party, please perform the factory reset to delete this data and verify it has been deleted. By doing so, you help maintain your privacy and data security.

Cooperation on device safety

Please take an active role in protecting the IT security of your device by using the ZEISS Hunting App and installing new firmware updates as soon as they become available.

Date and time

Select "System" in the main menu to set the date and time. Then navigate to "Date / Time". You can now set the year, month, day, hour and minute individually. The "Time Format" setting allows you to choose between 24-hour and 12-hour display. Be sure to set the current date and time, as your photos and videos will be time stamped.

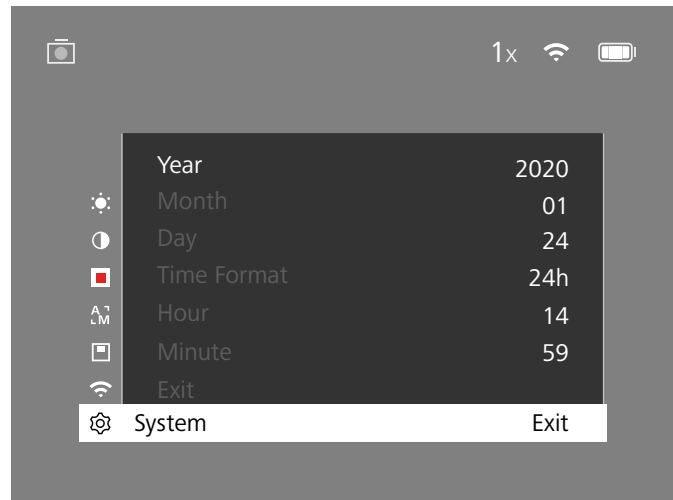

Note: If the battery is completely discharged, the device loses the set date and time. Reset the date and time so that your images and videos get a correct timestamp.

Firmware update

A firmware update can be carried out using the ZEISS Hunting App. Follow the instructions for this in the ZEISS Hunting App.

Note: Make sure that the device is fully charged before updating the firmware. Do not switch off the device during the update, otherwise it may be damaged.

Note: If you initiate an update via the ZEISS Hunting App, you must confirm this again on the device for security reasons.

LED status

Operating status	Charge state	LED color	LED status
Power-up		-	-
Normal operating condition	Does not charge	Green	Constant
	Does not charge (low charge level)	Red	Flashing
	Charging	Red	Constant
Standby	Charging (fully charged)	Green	Constant
	Does not charge	Green	Flashing
	Does not charge (low charge level)	Red	Flashing
Off	Charging	Red	Constant
	Charging (fully charged)	Green	Constant
	Does not charge	-	-

Note: To avoid fading in the dark, the brightness of the LED is kept low. The LED may therefore sometimes be only barely visible in daylight.

Troubleshooting

Fault	Possible reasons	Solution
Will not boot.	Battery is empty.	Charge the device.
	The USB cable is defective.	Replace the USB cable.
	External power supply is not sufficient.	Check if the external power supply is fine.
The device is not charging.	The USB cable is not properly connected to the device.	Unplug the USB cable and check that the connector and port are undamaged and free from dirt.
The image is unclear. The image has streaks. The background is not uniform.	The device must be recalibrated.	Follow the instructions when performing the calibration procedure.
The image is too dark.	The screen brightness is set too low.	Adjust the screen brightness.
The image on the display is flat.	The contrast is set too low.	Adjust the contrast.
	The device is not switched on.	Transfer the images after turning on the power.
The computer does not recognize the device (internal memory).	The USB cable is not connected properly.	
	The required software has not been installed.	Please read the notes in the section "USB interface".
The time information on the images is incorrect.	The time information (time/date) in the device is not yet set.	Follow the instructions to set the time information.
Image quality is poor. The detection range is too short.	Poor weather conditions may have adverse effects (e.g. heavy snowfall, rain, fog, etc.)	
The image is blurred.	The contrast boost is activated despite normal conditions.	Deactivate the contrast boost.
	The WLAN password is incorrect.	Enter the correct password.
The smartphone does not connect to my DTI 3.	There are too many WLAN networks in the immediate vicinity of the device. There may be adverse effects.	Move the device to a location with few or no direct WLAN networks.
	The ZEISS DTI 3 is too far away or there are too many other WLAN networks nearby.	
The WLAN signal is repeatedly lost or interrupted.	There is an obstruction between the device and the receiver.	Change the location of the device so that a WLAN signal is detected directly.

WLAN

This device is equipped with a WLAN function. Go to the menu and switch on the WLAN function. When activated, WLAN is indicated by a WLAN symbol in the upper right corner of the display. You can now connect your smartphone to the device via WLAN.

Note: When first used, the preset password for the WLAN connection to the device needs to be changed to prevent unauthorized access by third parties. The ZEISS Hunting App is required to change the password. Default password: 12345678

To increase user comfort, the ZEISS Hunting App synchronizes your password on all logged-in devices.

To increase the security of the connection, we recommend that you change your password.

To extend battery life, we recommend that you only switch on the WLAN function in the device when the device needs to establish a data connection to the ZEISS Hunting App.

ZEISS Hunting App

Install the ZEISS Hunting App on your smartphone and open the app. Follow the steps shown there to connect to the ZEISS DTI 3. The ZEISS Hunting App allows you to transfer images and videos to your smartphone, view the live image, make settings and use other functions. A more detailed description can be found in the help function of the app.

Note: To use the ZEISS Hunting App and its functions, ensure that your smartphone is connected to the ZEISS DTI 3 WLAN network.

Note: Every time you connect to the ZEISS Hunting App, the current date and time are automatically transferred from your smartphone to the device.

Note: Please note that you are not connected via the normal WLAN if you have established a WLAN connection to your ZEISS DTI 3. To return to the normal WLAN, disconnect your ZEISS DTI 3 from your smartphone.

USB port

Use the USB interface **(14)** on the bottom to charge your device or to transfer data (photos and videos) to your PC.

The ZEISS DTI3 connects as an MTP device using the USB interface. The device is automatically recognized and can be used immediately on computers with Microsoft Windows 10 operating system software. For computers with Apple Mac OS operating system software, you need to install additional third-party software to access the data stored on the device, such as "Android™ File Transfer". ZEISS assumes no responsibility or guarantee for third-party software.

Microsoft and Windows are either registered trademarks or trademarks of Microsoft Corp. in the United States and/or other countries. Apple and Mac OS are registered trademarks of Apple Inc. in the USA and other countries. Android is a trademark of Google LLC.

Tripod thread

A 1/4-inch standard thread **(13)** for standard tripods is located on the bottom of the device. Screw the device onto a tripod for more steady shooting.

Charging the device

Charge the device via the USB port **(14)** when the battery is empty. The battery charge level of the device is shown in the upper right corner of the display. When the charge level is low, the display changes to red. When the device is being charged, the LED **(9)** lights up red when the device is switched on and off. When the battery is fully charged, the LED **(9)** lights up green.

Replacing the lens cap

To replace the lens cap (2), unscrew the screws (3) using a screwdriver. Remove the retaining plate (4) and the defective lens cap (2). Fit the new lens cap (2) and retaining plate (4). Tighten the screws (3) using a screwdriver.

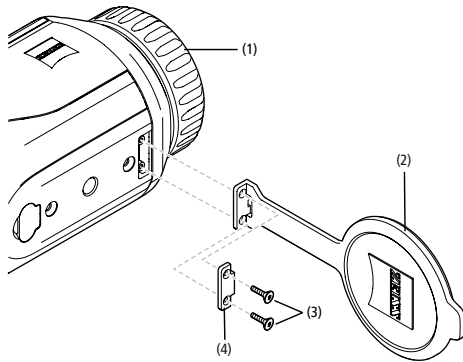

Care and maintenance of the device

Do not rub coarse particles (e.g. sand) from the lenses. Blow them off, or use a soft brush! Over time, fingerprints can corrode the lens surface. Breathing on the lens and polishing it with a clean optical cleansing cloth is the easiest method of cleaning the lens surface.

Dry storage and keeping the outer lens surfaces well ventilated, especially in the tropics, helps to prevent a possible mold film forming on the optics. Your ZEISS DTI 3 requires no further special care.

Care and maintenance of the battery

Follow these steps to extend the battery life:

- Avoid storing the device at high temperatures.
- Avoid storing the device with a fully charged battery.
- Avoid complete discharging of the device.

Software updates

Within the scope of the statutory warranty (2 years from the transfer of risk of the goods – according to German law), we will provide appropriate updates to remedy defects. Generally, updates are used for security-related aspects or to eliminate functional impairments and do not include new functions of the software. Insofar as the provision of new functions is necessary to remedy security aspects, this shall not in principle constitute a claim to new functions as such.

After the legal warranty period has expired, we will of course endeavor to provide you with appropriate further updates. However, there is no entitlement to this.

Spare parts

Should you require spare parts for your device, e.g. the lens cap, please contact your specialist retailer, your local distributor or our after-sales service.

For Customer Service inquiries we are happy to take your calls from Monday to Friday from 8:00 a.m. to 4:30 p.m. (CET).

Tel.: +49 (0) 800 934 77 33

Fax: +49 (0) 64 41-4 83 69

service.sportsoptics@zeiss.com

ZEISS is a byword for reliability and a high level of quality. Therefore, quite independently of the seller's warranty obligations to the customer, we the manufacturer offer a two year warranty on this ZEISS product, which can be extended for a further year upon registration of the product if registration is made within four weeks of purchase.

The scope of the warranty can be seen by accessing the following link:

www.zeiss.com/cop/warranty

Register your product at: www.zeiss.com/cop/register

Manufacturer's address

Carl Zeiss AG

Carl-Zeiss-Strasse 22

D-73447 Oberkochen

www.zeiss.com/nature and www.zeiss.com/hunting

Subject to changes in design and scope of supply due to technical improvements. No liability for mistakes and printing errors.

Data protection notice

Personal data is processed when using the DTI 3.

Our information on data protection and the processing of personal data can be found in our download center: www.zeiss.com/hunting/manuals

Legal and regulatory information

Wireless transmitter module frequency range: WLAN: 2,412 – 2,462 MHz

Wireless transmitter module power: 100 mW



Carl Zeiss AG thus declares that the thermal imaging camera DTI 3 complies with the directives 2014/53/EU and 2011/65/EU. The full text of the EU declaration of conformity as well as additional information are available at: www.zeiss.com/dti-335/conformity.

Some certification marks for standards supported by the ZEISS DTI 3 can be displayed on the screen of the ZEISS DTI 3. Select "System" in the main menu. Then navigate to "Regulatory Information".

Regulatory Information USA and Canada

USA:

FCC-ID: 2AMSPDTI335

Kanada:

IC-ID: 22938-DTI335

CAN ICES-3 (B)/NMB-3(B)

1. This device complies with Part 15 of the FCC Rules. Operation is subject to the following two conditions: (1) This device may not cause harmful interference, and (2) this device must accept any interference received, including interference that may cause undesired operation.

2. Changes or modifications not expressly approved by the party responsible for compliance could void the user's authority to operate the equipment.

NOTE: The manufacturer is not responsible for any radio or TV interference caused by unauthorized modifications to this equipment. Such modifications could void the user's authority to operate the equipment.

NOTE: This equipment has been tested and found to comply with the limits for a Class B digital device, pursuant to part 15 of the FCC Rules. These limits are designed to provide reasonable protection against harmful interference in a residential installation. This equipment generates uses and can radiate radio frequency energy and, if not installed and used in accordance with the instructions, may cause harmful interference to radio communications. However, there is no guarantee that interference will not occur in a particular installation. If this equipment does cause harmful interference to radio or television reception, which can be determined by turning the equipment off and on, the user is encouraged to try to correct the interference by one or more of the following measures:

- Reorient or relocate the receiving antenna.
- Increase the separation between the equipment and receiver.
- Connect the equipment into an outlet on a circuit different from that to which the receiver is connected.
- Consult the dealer or an experienced radio/TV technician for help.

This equipment complies with FCC RF radiation exposure limits set forth for an uncontrolled environment.

Name of Responsible Party

Carl Zeiss SBE, LLC / Consumer Products

ZEISS Group

One North Broadway, Suite 1501

White Plains, NY, 10601, USA

Phone +1 800 858 6745

We, Carl Zeiss Inc. hereby declare that this product was tested conforming to the applicable FCC rules under the most accurate measurement standards possible, and that all the necessary steps have been taken and are in force to assure that production units of the same equipment will continue to comply with the Commissions requirements.



Regulatory Information California

The BC mark indicates that this product is in compliance with the California Energy Commissions regulations on battery chargers.

This product is licensed under the AVC Patent Portfolio License for personal and non-commercial use by a consumer to (i) encode video in compliance with the AVC standard ("AVC VIDEO") and/or (ii) decode AVC video encoded by a consumer for personal purposes and/or video provided by a licensed video distributor. No license, implied or otherwise, is granted for any other use. Further information is available from MPEG LA, L.L.C., see <http://www.MPEGLA.com>.

Power supply unit manufacturer

Shenzhen Simsukian Electronic Technology Co., Ltd.

Building 1, the 5th plant, Jiayi Industrial Park

Daping Community, Guanlan Street Longhua District

Shenzhen P.R. China

Model identifier: SK22G-0500200Z

TECHNICAL DATA ON POWER SUPPLY UNIT

Electronics

Input voltage	VAC	100 – 240
Input frequency	Hz	50 / 60
Output voltage	VDC	5
Output current	A	2
Power output	W	10
Average operating efficiency	%	82.98
Power consumption at zero load	W	0.068

Ambient conditions

Operating temperature	°C (°F)	-0 / +40 (-32 / +104)
Relative humidity	rH	25% – 90%
Storage temperatures	°C (°F)	-30 / +60 (-22 / +140)
Protection type		IP 20

Carl Zeiss AG

Carl-Zeiss-Straße 22

73447 Oberkochen

Germany

www.zeiss.com/nature

www.zeiss.com/hunting

ZEISS DTI

3/25 | 3/35

Mode d'emploi

For United States patents which may cover this product see our website.
Patents: www.zeiss.com/cop/patents

DE EN **FR** ES IT NL CZ DK EE FI HR HU
LT LV PL PT RO SE SK SL BG GR RU JP CN | 09.2021



MODE D'EMPLOI

Les produits ZEISS se distinguent par des performances optiques hors du commun, une finition impeccable et une longue durée de vie.

Veillez respecter les instructions d'utilisation suivantes afin de pouvoir utiliser votre caméra thermique de manière optimale, et pour que celle-ci vous accompagne fidèlement pendant de nombreuses années.

CONSIGNES DE SÉCURITÉ

Risques liés à l'environnement

- **Remarque** : n'orientez jamais l'objectif de l'appareil directement vers des sources de chaleur intense, telles que le soleil ou des équipements laser. L'objectif et l'oculaire de l'appareil peuvent faire l'effet d'une loupe et en détruire les composants internes.
- **Prudence** : évitez de toucher le revêtement métallique (nervures de refroidissement) après exposition de l'appareil au soleil ou au froid.
- **Prudence** : l'indice de protection IP66 n'est atteint que si tous les caches en caoutchouc sont bien fermés.

Consigne pour l'ergonomie

Prudence : en cas d'utilisation prolongée, faites des pauses pour éviter les douleurs aux poignets.

Risque d'ingestion

Prudence : tenez cet appareil hors de portée des jeunes enfants. En cas de manipulation incorrecte, de petits éléments susceptibles d'être avalés peuvent se détacher.

Consignes de sécurité pour la batterie

- Manipulez l'appareil avec précaution : une manipulation brusque peut provoquer des dommages sur la batterie interne.
- N'exposez pas l'appareil au feu ou à des températures élevées supérieures à 60 °C.
- Ne démontez pas l'appareil pour accéder à l'accumulateur. L'accumulateur n'est pas destiné à être remplacé par le client final.
- Utilisez exclusivement le chargeur fourni.
- Ne rechargez l'appareil qu'à des températures comprises entre 10° C et 40 °C.
- En cas de fonctionnement avec une température ambiante froide, la capacité de l'accumulateur baisse. Cela est dû à la conception technique et ne constitue pas un défaut.
- Ne stockez pas l'appareil pendant une longue période à des températures inférieures à 0 °C ou supérieures à 35 °C. Cela entraîne la réduction durable de la capacité de l'accumulateur.
- Si l'appareil a été endommagé ou que l'accumulateur est défectueux, envoyez l'appareil à notre service client pour réparation.

Consignes de sécurité pour le bloc d'alimentation

- Avant utilisation, inspectez visuellement le bloc d'alimentation, le câble et l'adaptateur à la recherche d'éventuels dommages.
- N'utilisez pas de pièces défectueuses.
- N'utilisez pas votre bloc d'alimentation dans un environnement humide.
- Utilisez uniquement le câble d'origine fourni et un bloc d'alimentation agréé.
- Ne procédez à aucune modification technique.

Vous trouverez davantage d'informations et des consignes de sécurité dans le guide rapide fourni. Celui-ci est également disponible dans le centre de téléchargement de notre site Internet : www.zeiss.com/hunting/downloads

Élimination des accumulateurs



Au sein de l'Union européenne, ce symbole indique que l'accumulateur utilisé dans le produit doit être collecté et éliminé séparément, et non avec les déchets ménagers. Pour le retour des accumulateurs usagés, utilisez le système de reprise éventuellement disponible dans votre pays.

Les matériaux et substances présents dans les accumulateurs peuvent avoir un effet délétère sur la santé et l'environnement.

Si vous emmenez les accumulateurs vides au recyclage, vous contribuez à la préservation et à l'amélioration de la qualité de notre environnement.

Ne remettez à la collecte que des accumulateurs déchargés.

L'accumulateur utilisé ne contient ni mercure, ni cadmium ni plomb en quantités supérieures aux valeurs limites définies par la Directive 2006/66/CE.

Informations destinées aux utilisateurs sur la mise au rebut des appareils électriques et électroniques (foyers privés)



Ce symbole sur les produits et/ou les documents afférents signifie que les produits électriques et électroniques usagés ne doivent pas être mélangés aux déchets ménagers habituels. Remettez ces produits à des points de collecte appropriés qui les récupèrent gratuitement en vue de leur traitement adéquat, de leur récupération et de leur recyclage. Dans certains

pays, il est également possible de remettre ces produits au revendeur local lors de l'achat d'un produit neuf équivalent. L'élimination de ce produit dans les règles de l'art a pour but de préserver l'environnement et d'éviter d'éventuelles répercussions nocives sur l'homme et l'environnement dans le cas d'une manipulation inappropriée des déchets.

Veillez vous adresser à la mairie de votre commune pour obtenir des informations plus précises sur le point de collecte le plus proche. En vertu de la législation nationale en vigueur, l'élimination inadéquate de ce type de déchets peut être passible d'amendes.

Pour les clients professionnels dans l'Union Européenne

Veillez vous adresser à votre revendeur ou fournisseur si vous souhaitez mettre des appareils électriques et électroniques au rebut. Il tient à votre disposition des informations détaillées.

Informations relatives à l'élimination dans d'autres pays situés hors de l'Union européenne

Ce symbole n'est valable que dans l'Union européenne. Veuillez prendre contact avec la mairie de votre commune ou avec votre revendeur si vous souhaitez mettre ce produit au rebut et renseignez-vous sur les options de recyclage.

Utilisation conforme à la destination

Cet appareil est destiné à l'affichage des signatures thermiques lors de l'observation du milieu naturel, les observations à distance lors de la chasse et pour un usage civil. L'appareil n'est pas un jouet. Utilisez l'appareil conformément au mode d'emploi. Le fabricant ou revendeur ne pourra être tenu responsable des dommages consécutifs à son usage non conforme à la destination ou incorrect.

Vérification des fonctions

- Avant d'utiliser votre caméra thermique, assurez-vous qu'elle ne présente aucun dommage visible.
- Vérifiez que la caméra thermique affiche une image claire et nette à l'écran.
- Vérifiez le bon réglage de la caméra thermique, voir les consignes au chapitre Mode observation.

Contenu de livraison

Produit	Référence	Contenu de livraison
DTI 3/25	52 70 11	Caméra thermique Courroie de transport en néoprène Sacoche de transport avec bandoulière Câble USB Chiffon de nettoyage de l'optique
DTI 3/35	52 70 10	Caméra thermique Courroie de transport en néoprène Sacoche de transport avec bandoulière Bloc d'alimentation avec câble USB Chiffon de nettoyage de l'optique

Insertion/retrait de l'accumulateur

La caméra thermique ZEISS DTI 3 est dotée d'un accumulateur. Celui-ci ne peut pas être retiré.

Observation avec et sans lunettes

Grâce à son oeilleton souple, la caméra thermique peut être utilisée aussi bien avec que sans lunettes. Dans les deux cas, elle offre un champ de vision intégral.

CARACTÉRISTIQUES TECHNIQUES**3/25****3/35****Optique**

Distance focale		25 mm / F1.0	35 mm / F1.0
Type d'objectif		Germanium	
Portée de la détection (taille de l'objet 1,8 m x 0,6 m ; 2 yd x 0,7 yd)	m (yd)	880 (960)	1 235 (1 350)
Angle de vision subjectif	°	30 (diagonale)	
Champ de vision sur 100 m (sur 100 yards)	m (pieds)	26 (78)	19 (57)
Champ de vision	° horizontal x vertical	15 x 11	11 x 8
Grossissement optique		1,8	2,5
Zoom digital maximum		4 x	
Pas du zoom	pas de 0,5	1,0 x – 4,0 x	

Capteur

Résolution du capteur	px	384 x 288	
Espacement des pixels du capteur	µm	17	
Fréquence des images	Hz	50	

Affichage

Résolution d'affichage	px	1 280 x 960	
Type d'affichage		LCOS	

Électronique

Interfaces		USB : recharge + transmission de données WLAN : transmission de données	
Batteries		Lithium-ion	
Autonomie		jusqu'à 10 h	
Alimentation électrique externe		5 V/2 A (USB)	
Mémoire interne	Go	15	
Vidéo/Image/Fonction streaming		✓	✓
Fréquence WLAN	GHz	2,4	
Norme WLAN		IEEE 802.11b/g/n	
Connexion à d'autres appareils		Appli ZEISS Hunting, USB	

Généralités

Indice de protection		IP66 (protégé contre les fortes pluies)	
Plage de température de fonctionnement	°C (°F)	-10 / +40 (+14 / +104)	
Longueur x largeur x hauteur	mm (pouces)	187 x 60 x 65 (7,4 x 2,4 x 2,5)	193 x 60 x 65 (7,6 x 2,4 x 2,5)
Poids	g (onces)	410 (14,5)	420 (14,8)

Sous réserve de modifications du produit et du contenu de livraison, liées aux progrès techniques dans le domaine.

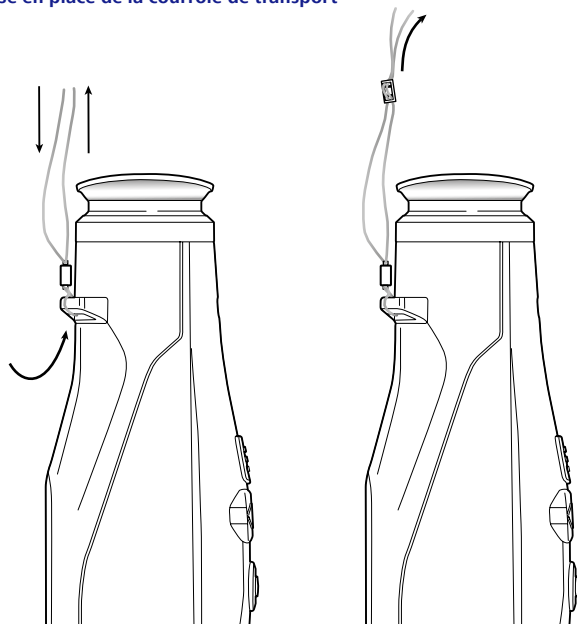
Mise en place de la courroie de transport

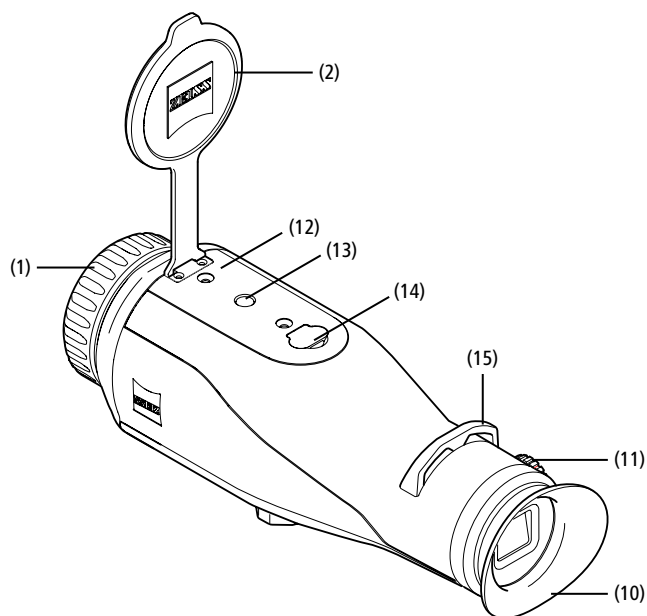
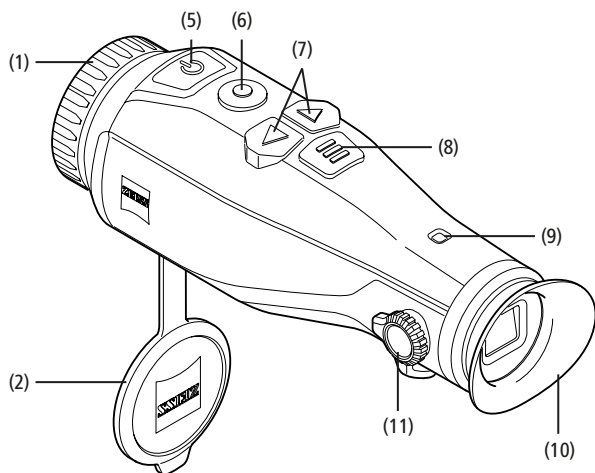

Mise en marche/arrêt

Appuyez longuement sur l'interrupteur (5) pour allumer l'appareil. La DEL (9) est allumée en vert. En cas de charge faible, la DEL (9) est allumée en rouge. Appuyez longuement sur l'interrupteur (5) pour éteindre à nouveau l'appareil. La DEL s'éteint. Si l'appareil est sous tension, en cas de charge faible, la DEL (9) est allumée en rouge.

Remarque : appuyez sur l'interrupteur (5) jusqu'à ce que le symbole OFF s'affiche à l'écran. Alors seulement, l'interrupteur (5) peut être relâché et l'appareil s'éteint. Si l'interrupteur (5) est relâché avant l'affichage du symbole OFF, l'appareil ne s'éteint pas, mais se met en veille.

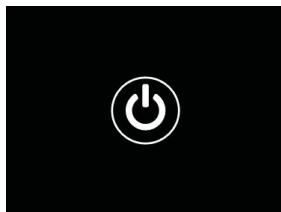

Mode veille

Appuyez brièvement sur l'interrupteur (5) pour mettre l'appareil en mode veille. La DEL (9) clignote en vert. En appuyant à nouveau brièvement sur l'interrupteur (5), l'appareil repasse en mode d'observation. La DEL (9) reste allumée en vert. En cas de charge faible, la DEL (9) clignote en rouge dans le mode Veille.

Calibrage

L'appareil vous permet d'effectuer des calibrages automatiques (Calibrage auto = On) ou manuels (Calibrage auto = Off).

En mode automatique, l'appareil effectue seul un calibrage en fermant et en ouvrant un obturateur interne, lorsque cette procédure est nécessaire. Ce faisant, un léger clic peut être entendu. Dans ce mode, vous avez aussi la possibilité d'effectuer le calibrage manuellement, en appuyant simultanément sur le bouton de prise de vue (6) et le bouton de menu (8).

En option, vous pouvez effectuer un calibrage manuel silencieux. Pour cela, allez dans le menu de l'appareil et réglez l'option « Calibrage auto » sur « Off ». Retournez ensuite dans le mode observation. Fermez manuellement le cache-objectif. Appuyez maintenant simultanément sur le bouton de prise de vue (6) et le bouton de menu (8). L'appareil est de nouveau calibré.

Remarque : couvrez toujours l'objectif lors d'un calibrage manuel. Sinon, le capteur ne peut pas procéder à un calibrage correct et la qualité de l'image s'en trouve affectée (ex. : images fantômes). Si vous avez oublié de couvrir l'objectif pendant le calibrage manuel, répétez la procédure avec l'objectif couvert.

Mode observation

Regardez dans le viseur (10) pour observer la scène. Tournez la molette de réglage dioptrique (11) sur le côté pour faire le point à l'écran. Tournez l'anneau de mise au point (1) de l'objectif pour faire le point sur la scène.

Zoom

En mode observation, les touches flèches (7) permettent d'agrandir la scène (touche flèche droite) ou de la réduire (touche flèche gauche). Zoomez par pas de 0,5 entre 1,0x et 4,0x. La fonction zoom est circulaire : si vous appuyez à nouveau sur la touche flèche droite (7) après un zoom 4,0x, vous revenez au zoom 1,0x.

Le grossissement numérique actuellement réglé est affiché à l'écran.



Modes couleur

La scène peut être affichée dans quatre modes couleur. Pour modifier le mode d'observation, appuyez brièvement sur le bouton menu (8). En cas de modification, le mode sélectionné s'affiche comme texte pendant env. 2 secondes. Vous disposez des modes couleur suivants :

- **White Hot :** ici, les zones froides sont illustrées en noir et les chaudes en blanc.
- **Black Hot :** ici, les zones froides sont illustrées en blanc et les chaudes en noir.
- **Red Hot :** ici, les zones froides sont illustrées en noir et les chaudes en blanc. En outre, les zones les plus chaudes apparaissent en jaune à rouge.
- **Rainbow :** grâce à une palette de couleurs variées, les zones froides sont illustrées en noir à bleu et les chaudes en jaune à blanc.

Éteindre la DEL

Pour éteindre la DEL de votre ZEISS DTI 3, appuyez sur la flèche de droite (7) pendant 5 secondes. La DEL s'éteindra alors. Pour rallumer la LED, procédez de la même manière.

Arrêt automatique

Pour ménager votre batterie, la ZEISS DTI 3 s'éteindra automatiquement au bout de 60 minutes d'inactivité.

Mode de prise de vues

Vous avez la possibilité de prendre des photos et des vidéos. Pour passer d'un mode de prises de vue à l'autre, maintenez enfoncé le bouton de prise de vue (6). Le symbole en haut à gauche de l'écran change selon le mode sélectionné.

Pour prendre une photo ou faire une vidéo, appuyez brièvement une fois sur le bouton de prise de vue (6). Pour arrêter une capture vidéo en cours, appuyez une nouvelle fois brièvement sur le bouton de prise de vue (6).

Remarque : les longues vidéos sont divisées automatiquement en petits fichiers de 10 minutes lors de l'enregistrement.



Menu

Appuyez longuement sur le bouton menu (8) pour afficher le menu principal à l'écran. Ce faisant, regardez dans le viseur (10). Les possibilités de sélection suivantes sont disponibles dans le menu principal :

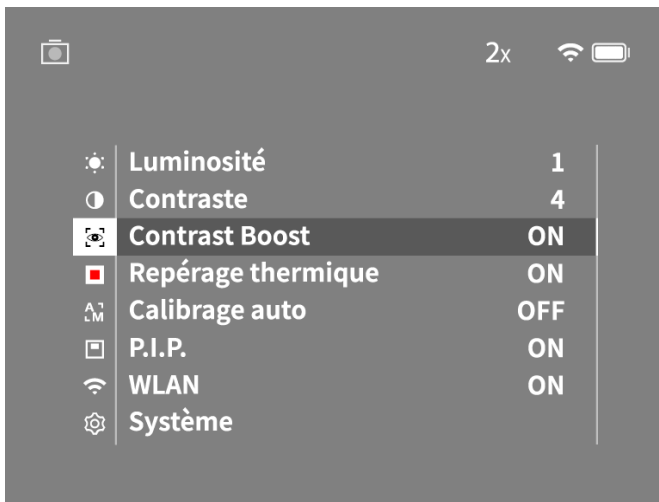

- **Luminosité :** réglez ici la luminosité de l'écran. Vous avez le choix entre quatre niveaux de luminosité. Le niveau 1 est la luminosité la plus faible. Le niveau 4 est la luminosité la plus forte.
- **Contraste :** réglez ici le contraste de la scène. Vous avez le choix entre quatre niveaux de contraste. Le niveau 1 est le contraste le plus faible. Le niveau 4 est le contraste le plus fort.
- **Contrast Boost :** activez ce mode pour une meilleure vision en cas de forte humidité de l'air ou de brouillard.
- **Repérage thermique :** sélectionnez « Repérage thermique », pour mettre en évidence le point le plus chaud de la scène en mode observation avec un petit carré rouge.
- **Calibrage auto :** réglez ici le calibrage manuel (Calibrage auto = Off) ou automatique (Calibrage auto = On).
- **P.I.P. (Picture in Picture) :** une portion centrale de l'image est grossie au facteur 2 et affichée dans une fenêtre d'agrandissement à l'écran.
- **WLAN :** activez/désactivez le WLAN. Avec le WLAN activé, l'appareil met un point d'accès à disposition pour permettre une liaison à partir d'un autre appareil (ex. : smartphone).
- **Système :** procédez à tous les réglages liés au système, tels que la langue, l'heure et les réglages d'usine.

La navigation dans le menu principal s'effectue à l'aide des touches flèches (7) et du bouton menu (8). Appuyez sur la touche flèche droite (7) pour descendre. Appuyez sur la touche flèche gauche (7) pour monter.

Appuyez brièvement sur le bouton menu (8) pour sélectionner une rubrique du menu. Vous arrivez ainsi dans le sous-menu. Procédez aux réglages avec les touches flèches (7).

Appuyez brièvement sur le bouton menu (8) pour confirmer la sélection et revenir au menu principal.

Appuyez longuement sur le bouton menu (8) pour quitter le menu principal et revenir en mode d'observation.

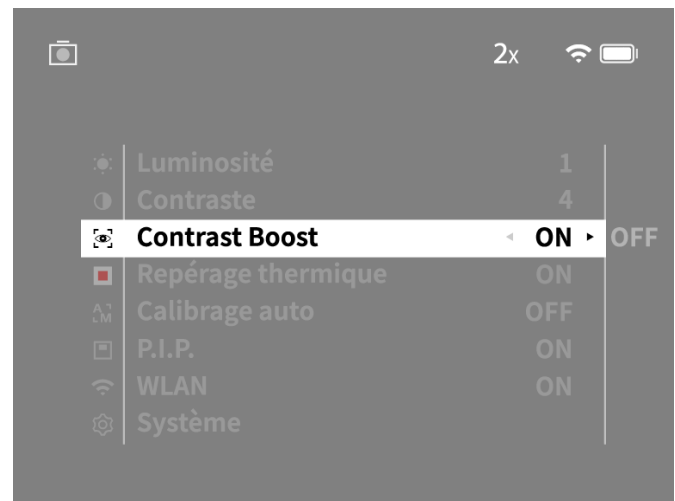
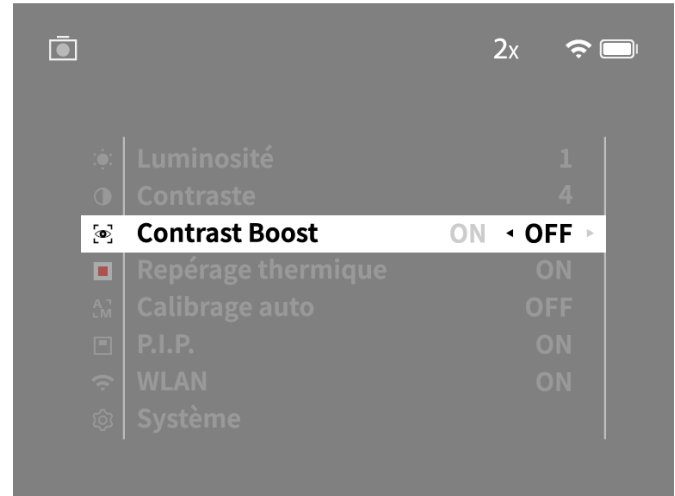

Amplification contraste

La fonction Amplification contraste vous donne la possibilité de mieux afficher l'image en cas de forte humidité de l'air ou de brouillard. Les bords sont mis en relief pour que les structures soient plus aisément identifiables.

Pour activer la fonction Amplification contraste sur votre appareil, sélectionnez « Contrast Boost » dans le menu principal. Sélectionnez ensuite « On » ou « Off ». Appuyez brièvement sur le bouton menu (8) pour confirmer la sélection.

Remarque : il est conseillé de n'utiliser ce mode que dans les conditions susmentionnées et de le désactiver en conditions normales.

Système

Les possibilités de sélection suivantes sont disponibles dans le sous-menu « Système » :

- **Rétablir paramètres par défaut** : choisissez « Rétablir paramètres par défaut » pour réinitialiser le réglage d'usine. Ce faisant, toutes les données enregistrées, y compris les photos et vidéos, sont aussi effacées.
- **Réinitialiser paramètres** : choisissez « Réinitialiser paramètres » pour réinitialiser tous les paramètres de l'appareil sur les valeurs par défaut.
- **Choix de la langue** : choisissez la langue des menus.
- **Date / Heure** : réglez ici la date et l'heure de l'appareil.

Vous pouvez aussi visualiser les informations suivantes :

- **WLAN SSID** : ici s'affiche le nom du point d'accès WLAN.
- **Firmware Version** : ici s'affiche la version actuelle du micrologiciel.

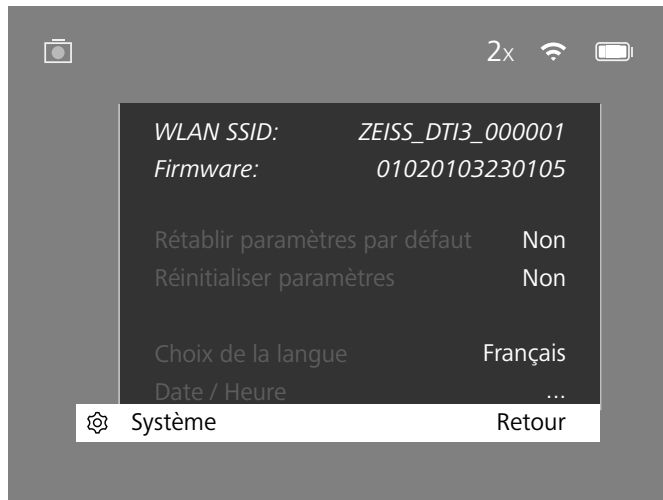

Rétablir paramètres par défaut

Pour rétablir les paramètres par défaut, sélectionnez « Système » dans le menu principal. Naviguez ensuite vers « Rétablir paramètres par défaut ». Choisissez « Oui » et confirmez votre sélection. Une deuxième demande de confirmation doit alors être également validée avec « Oui ».

Réinitialisation des paramètres

Pour la réinitialisation des paramètres, sélectionnez « Système » dans le menu principal. Naviguez ensuite vers « Réinitialiser paramètres ». Choisissez « Oui » et confirmez votre sélection.

Remarque : pour terminer la réinitialisation réussie des paramètres, l'appareil doit être redémarré.

Données personnelles lors de l'élimination ou de la cession de votre appareil ZEISS

Pensez aux photos et vidéos personnelles éventuellement stockées dans votre appareil. Avant de céder l'appareil à un tiers, exécutez la fonction « Rétablir paramètres par défaut » afin de supprimer ces données, puis vérifiez leur suppression. Vous contribuez ainsi à préserver votre vie privée et la sécurité de vos données.

Contribution à la sécurité de l'appareil

Contribuez activement à protéger la sécurité informatique de votre appareil en utilisant l'application ZEISS Hunting et en installant les mises à jour du micrologiciel dès qu'elles sont disponibles.

Date/Heure

Pour régler la date et l'heure, sélectionnez « Système » dans le menu principal. Naviguez ensuite vers « Date / Heure ». Vous pouvez maintenant régler séparément l'année, le mois, le jour, les heures et les minutes. Le paramètre « Format de l'heure » vous permet de choisir entre l'affichage 24 heures et l'affichage 12 heures. Veillez à bien régler la date et l'heure car vos photos et vidéos sont horodatées.

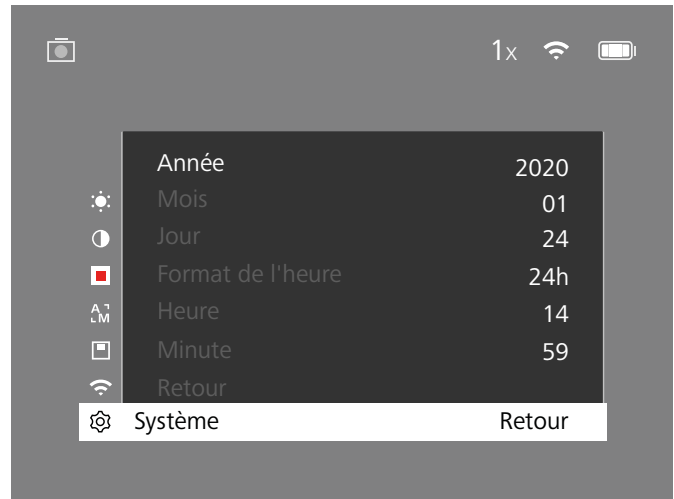

Remarque : si l'accumulateur se décharge complètement, l'appareil perd le réglage de la date et de l'heure. Réglez à nouveau la date et l'heure pour que vos photos et vos vidéos soient correctement horodatées.

Mise à jour du micrologiciel

La mise à jour du micrologiciel peut être effectuée à l'aide de l'appli ZEISS Hunting. Pour cela, suivez les instructions de l'appli ZEISS Hunting.

Remarque : assurez-vous que l'appareil est entièrement rechargé avant une mise à jour du micrologiciel. N'arrêtez pas l'appareil pendant la mise à jour, sous peine de l'endommager.

Remarque : si vous lancez une mise à jour via l'appli ZEISS Hunting, vous devez la confirmer sur l'appareil pour des raisons de sécurité.

DEL d'état

État de fonctionnement	Niveau de charge	Couleur de la DEL	État de la DEL
Mise en route		-	-
État de fonctionnement normal	Ne charge pas	Vert	Constant
	Ne charge pas (état de charge faible)	Rouge	Clignotant
	Charge	Rouge	Constant
	Charge (entièrement chargé)	Vert	Constant
Veille	Ne charge pas	Vert	Clignotant
	Ne charge pas (état de charge faible)	Rouge	Clignotant
	Charge	Rouge	Constant
	Charge (entièrement chargé)	Vert	Constant
Désactivé	Ne charge pas	-	-
	Charge	Rouge	Constant
	Charge (entièrement chargé)	Vert	Constant

Remarque : pour éviter un aveuglement dans l'obscurité, la luminosité de la DEL doit être maintenue faible. Il peut donc arriver que la DEL soit à peine visible à la lumière du jour.

Élimination des erreurs

Erreur	Causes possibles	Dépannage
L'appareil ne démarre pas.	L'accumulateur est vide. Le câble USB est défectueux.	Rechargez l'appareil. Remplacez le câble USB.
L'appareil ne charge pas.	L'alimentation électrique externe est insuffisante. Le câble USB n'est pas bien inséré dans l'appareil.	Vérifiez l'alimentation électrique externe. Débranchez le câble USB et vérifiez si la fiche et la prise sont en bon état et propres.
L'image n'est pas nette. L'image présente des stries. L'arrière-plan n'est pas homogène.	L'appareil doit être recalibré.	Effectuez la procédure de calibrage selon les instructions.
L'image est trop sombre.	La luminosité de l'écran est réglée trop bas.	Ajustez la luminosité de l'écran.
L'image à l'écran est blafarde.	Le contraste est réglé sur un niveau trop faible.	Ajustez le contraste.
L'ordinateur ne détecte pas l'appareil (mémoire interne).	L'appareil n'est pas allumé. Le câble USB n'est pas bien inséré. Le logiciel requis n'est pas installé.	Transférez les images une fois l'appareil allumé. Veuillez lire les remarques à la section « Interface USB ».
L'horodatage des images est erroné.	Le réglage de la date et de l'heure n'est pas encore effectué sur l'appareil.	Réglez la date et l'heure conformément aux instructions.
La qualité de l'image est mauvaise. La plage de détection est trop courte.	Une mauvaise météo peut avoir des effets délétères (ex. : fortes chutes de neige, pluie, brouillard, etc.).	
L'image est floue.	L'amplification du contraste est activée malgré des conditions normales.	Désactivez l'amplification du contraste.
Le smartphone ne se connecte pas à ma DTI 3.	Le mot de passe WLAN n'est pas correct. Il y a trop de réseaux WLAN à proximité de l'appareil. Cela peut entraîner des perturbations.	Saisissez le bon mot de passe. Amenez l'appareil dans un endroit disposant de peu ou pas de réseaux WLAN à proximité immédiate.
Le signal WLAN est régulièrement perdu ou interrompu.	La ZEISS DTI 3 est trop éloignée ou il y a trop d'autres réseaux WLAN à proximité. Il y a un obstacle entre l'appareil et le récepteur.	Changez l'emplacement de l'appareil, pour qu'un signal WLAN soit directement détecté.

WLAN

L'appareil est équipé d'une fonction WLAN. Allez dans le menu et activez la fonction WLAN. L'activation du WLAN est matérialisée par un symbole WLAN en haut à droite de l'écran. Reliez maintenant votre smartphone à l'appareil, par WLAN.

Remarque : le mot de passe par défaut pour la connexion WLAN vers l'appareil doit être modifié à la première utilisation afin d'éviter un accès non autorisé par des tiers. Pour modifier le mot de passe, l'appli ZEISS Hunting est requise. Mot de passe par défaut : 12345678

Pour accroître le confort de l'utilisateur, l'appli ZEISS Hunting synchronise votre mot de passe sur tous les appareils connectés.

Pour accroître la sécurité de la connexion, il est conseillé de changer de mot de passe.

Pour prolonger l'autonomie de l'accu, nous conseillons de n'activer la fonction WLAN sur l'appareil que si vous utilisez la connexion à l'appli ZEISS Hunting.

Appli ZEISS Hunting

Installez l'appli ZEISS Hunting sur votre smartphone et ouvrez l'appli. Suivez les étapes affichées, pour vous connecter à la ZEISS DTI 3.

L'appli ZEISS Hunting vous permet de transférer des photos et des vidéos sur votre smartphone, de visionner l'image en direct, de procéder à des réglages et d'utiliser d'autres fonctions. La fonction d'aide de l'appli vous donne une description détaillée.

Remarque : pour pouvoir utiliser l'appli ZEISS Hunting et ses fonctions, assurez-vous que votre smartphone est relié au réseau WLAN de la ZEISS DTI 3.

Remarque : à chaque connexion avec l'appli ZEISS Hunting, la date et l'heure actuelles sont transférées automatiquement de votre smartphone à l'appareil.

Remarque : notez que vous n'êtes pas connecté via le WLAN classique si vous avez établi une connexion WLAN avec votre ZEISS DTI 3. Pour revenir au WLAN classique, coupez la connexion de votre ZEISS DTI 3 avec votre smartphone.

Interface USB

Utilisez l'interface USB (14) sur le dessous de l'appareil, pour pouvoir le recharger ou pour transférer des données (photos et vidéos) sur votre PC.

La ZEISS DTI3 se connecte comme appareil MTP, via l'interface USB. Sur les ordinateurs équipés du système d'exploitation Microsoft Windows 10, l'appareil est détecté automatiquement et peut être utilisé aussitôt. Sur les ordinateurs équipés du système d'exploitation Apple macOS, vous devez installer en plus les logiciels tiers, pour pouvoir accéder aux données enregistrées dans l'appareil, p. ex. « Android™ File Transfer ». ZEISS ne pourra être tenu responsable ou garant des logiciels d'autres fournisseurs.

Microsoft et Windows sont des marques déposées ou des marques de Microsoft Corp., aux États-Unis et/ou dans d'autres pays.

Apple et macOS sont des marques déposées d'Apple Inc., aux États-Unis et dans d'autres pays.

Android est une marque de Google LLC.

Filetage pour trépied

Sur le dessous de l'appareil se trouve un filetage normalisé (13) de 1/4 pouce pour des trépieds standard. Pour obtenir des prises de vue plus stables, vissez l'appareil sur un trépied.

Recharge de l'appareil

Rechargez l'appareil via le port USB (14) dès que la batterie est déchargée.

L'état de charge de l'accumulateur de l'appareil s'affiche en haut à droite de l'écran. En cas de charge faible, l'affichage à l'écran devient rouge. Si l'appareil est en charge, la DEL (9) est allumée en rouge, à l'état activé ou désactivé. Si l'accumulateur est entièrement chargé, la DEL (9) est allumée en vert.

Remplacement du cache-objectif

Pour remplacer le cache-objectif (2), dévissez les vis (3) à l'aide d'un tournevis. Déposez la plaque de retenue (4) et le cache-objectif défectueux (2). Installez le nouveau cache-objectif (2) et la plaque de retenue (4). Serrez à fond les vis (3) avec un tournevis.

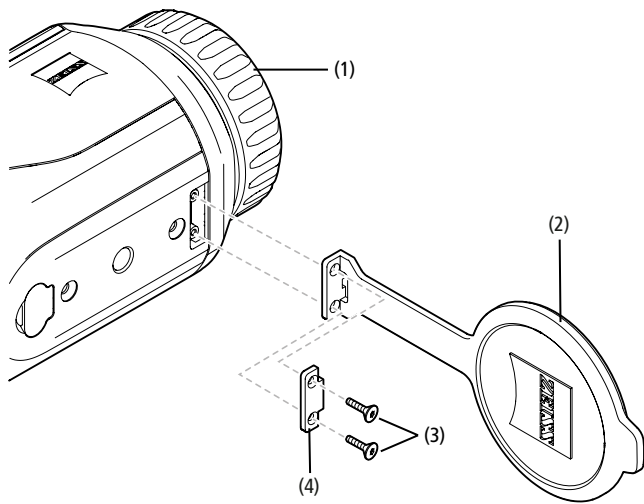

Maintenance et entretien de l'appareil

Pour déloger les grosses particules de saleté (du sable, par exemple) sur les lentilles, n'utilisez pas de chiffon : soufflez dessus ou munissez-vous d'un pinceau ! Les traces de doigts risquent d'altérer à la longue la surface des lentilles. Le plus simple est de souffler sur les lentilles pour les embuer, puis de les essuyer avec un chiffon de nettoyage spécial pour optiques.

Pour prévenir la formation de moisissures, dans les pays tropicaux notamment, les jumelles doivent être conservées au sec, dans un endroit garantissant la bonne aération des surfaces de lentilles extérieures.

Votre ZEISS DTI 3 ne nécessite aucun autre entretien particulier.

Maintenance et entretien de l'accumulateur

Pour prolonger la durée de vie de l'accumulateur, suivez les points suivants :

- Évitez de stocker l'appareil à des températures élevées.
- Évitez de stocker l'appareil avec l'accumulateur entièrement chargé.
- Évitez la décharge complète de l'appareil.

Mises à jour du logiciel

Dans le cadre de la garantie légale (2 ans à compter du transfert du risque lié à la marchandise – conformément au droit allemand), nous mettrons à disposition des mises à jour permettant de résoudre des défauts. En règle générale, les mises à jour concernent des aspects liés à la sécurité ou l'élimination de restrictions de fonctions, et elles n'incluent pas de nouvelles fonctions du logiciel. Dans la mesure où la mise à disposition de nouvelles fonctions s'avère nécessaire pour l'élimination de problèmes de sécurité, cela ne justifie toutefois pas un droit à de nouvelles fonctions en tant que tel.

Après l'expiration de la période de garantie légale, il va de soi que nous nous efforcerons de vous fournir des mises à jour ultérieures correspondantes. Il n'existe néanmoins aucun droit à cela.

Pièces de rechange

Si vous avez besoin de pièces de rechange pour votre appareil, par exemple d'un cache-objectif, veuillez vous adresser à votre revendeur spécialisé, à votre distributeur local ou à notre service client.

Notre service client est à votre disposition par téléphone du lundi au vendredi de 8h00 à 16h30 (CET).
Tél. : +49 (0) 800 934 77 33
Fax : +49 (0) 64 41-4 83 69
www.zeiss.com/hunting

ZEISS est réputée pour la qualité et la fiabilité élevées de ses produits. C'est pourquoi, outre les obligations de garantie du vendeur envers le client, nous vous offrons une garantie fabricant de deux ans pour ce produit ZEISS, qui peut être prolongée d'un an en cas d'enregistrement du produit s'il a lieu dans les quatre semaines suivant l'achat. Vous pouvez consulter l'étendue de la garantie en cliquant sur le lien suivant : www.zeiss.com/cop/warranty

Enregistrez votre produit sur : www.zeiss.com/cop/register

Adresse du fabricant

Carl Zeiss AG
Carl-Zeiss-Strasse 22
D-73447 Oberkochen
www.zeiss.com/nature et www.zeiss.com/hunting

Sous réserve de modifications du produit et du contenu de livraison, liées aux progrès techniques dans le domaine. Nous déclinons toute responsabilité pour les erreurs et les coquilles.

Remarque sur la protection des données

Lors de l'utilisation de la DTI 3, des données à caractère personnel sont traitées. Nos remarques sur la protection des données et le traitement des données à caractère personnel sont disponibles dans notre centre de téléchargement : www.zeiss.com/hunting/manuals

Informations sur les législations et réglementations

Gamme de fréquences du module radio-émetteur : WLAN : 2.412 à 2.462 MHz
Puissance du module radio-émetteur : 100 mW



Par la présente, Carl Zeiss AG déclare que la caméra thermique DTI 3 est conforme aux directives 2014/53/UE et 2011/65/UE. Le texte complet de la déclaration de conformité UE, ainsi que des informations complémentaires, sont disponibles à l'adresse Internet suivante : www.zeiss.com/dti-335/conformity.

La ZEISS DTI 3 est également conforme à d'autres normes. Leurs marques de certification peuvent être affichées à l'écran. Pour ce faire, dans le menu principal, sélectionnez « Système », puis naviguez jusqu'à « Informations juridiques ».

Ce produit est concédé sous licence à l'utilisateur pour un usage personnel et non commercial dans le cadre de la licence de portefeuille de brevets AVC, afin de (i) coder des vidéos conformément à la norme AVC (« AVC VIDÉO ») et/ou (ii) décoder des vidéos AVC qui ont été codées par un utilisateur à des fins personnelles et/ou des vidéos fournies par un éditeur de vidéos sous licence. Aucune autre licence, y compris implicite, n'est accordée pour d'autres usages. Pour de plus amples informations, consultez MPEG LA, L.L.C., voir <http://www.MPEGLA.com>

Fabricant du bloc d'alimentation

Shenzhen Simsukian Electronic Technology Co., Ltd.
Building 1, the 5th plant, Jiayi Industrial Park
Daping Community, Guanlan Street Longhua District
Shenzhen P.R. China

Code du modèle : SK22G-0500200Z

CARACTÉRISTIQUES TECHNIQUES DU BLOC D'ALIMENTATION

Électronique

Tension d'entrée	V CA	100 – 240
Fréquence d'entrée	Hz	50 / 60
Tension de sortie	V CC	5
Courant de sortie	A	2
Puissance de sortie	W	10
Efficacité moyenne en fonctionnement	%	82,98
Puissance absorbée à charge nulle	W	0,068

Conditions ambiantes

Température de service	°C (°F)	-0 / +40 (-32 / +104)
Humidité relative	HR	25 % à 90 %
Température de stockage	°C (°F)	-30 / +60 (-22 / +140)
Indice de protection		IP 20

Carl Zeiss AG

Carl-Zeiss-Strasse 22
73447 Oberkochen
Allemagne

www.zeiss.com/nature
www.zeiss.com/hunting

ZEISS DTI

3/25 | 3/35

Instrucciones de uso

For United States patents which may cover this product see our website.
Patents: www.zeiss.com/cop/patents

DE EN FR **ES** IT NL CZ DK EE FI HR HU
LT LV PL PT RO SE SK SL BG GR RU JP CN | 09.2021



INSTRUCCIONES DE USO

Los productos de la marca ZEISS se caracterizan por sus extraordinarias prestaciones ópticas, un acabado de alta precisión y una larga vida útil.

Le rogamos observe las siguientes instrucciones de uso para poder aprovechar al máximo la cámara termográfica y para que le sirva de fiel acompañante durante muchos años.

INFORMACIÓN DE SEGURIDAD

Influencias medioambientales

- **Nota:** nunca oriente el objetivo del dispositivo directamente a fuentes de calor intensas como el sol o un láser. El objetivo y el ocular podrían provocar un efecto lupa y quemar las piezas internas.
- **Precaución:** evite tocar la superficie metálica (aletas de refrigeración) tras la exposición a la irradiación solar o al frío.
- **Precaución:** el índice de protección IP66 solo se alcanza si todas las cubiertas de goma están bien cerradas.

Notas sobre ergonomía

Precaución: realice descansos durante periodos de uso prolongados para evitar dolor en las muñecas.

Peligro de atragantamiento

Precaución: evite que este dispositivo llegue al alcance de los niños. En caso de una manipulación incorrecta, podrían soltarse las piezas pequeñas y los niños podrían tragárselas.

Notas de seguridad sobre la batería

- Trate el dispositivo con cuidado: en caso de hacerlo de forma brusca podría dañarse la batería interna.
- No exponga el dispositivo al fuego ni a temperaturas superiores a 60 °C.
- No desmonte el dispositivo para acceder a la batería. La batería no está prevista para que el cliente final la sustituya.
- Utilice únicamente el cargador suministrado.
- Cargue el dispositivo solo a una temperatura de entre 10 °C y 40 °C.
- Durante el funcionamiento a una temperatura ambiente fría se reduce la capacidad de la batería. Se debe a razones técnicas y no es un defecto.
- No almacene el dispositivo durante mucho tiempo a temperaturas inferiores a 0 °C ni superiores a 35 °C. Esto provoca una reducción permanente de la capacidad de la batería.
- Si el equipo resulta dañado o la batería está defectuosa, envíelo para su reparación al servicio de atención al cliente.

Notas de seguridad de la fuente de alimentación

- Antes del uso, compruebe si la fuente de alimentación y el cable presentan daños visibles.
- No emplee piezas defectuosas.
- No emplee la fuente de alimentación en entornos húmedos ni mojados.
- Emplee solo el cable original suministrado junto a una fuente de alimentación aprobada.
- No realice modificaciones técnicas.

Encontrará más información y advertencias de seguridad en la guía rápida suministrada. También se encuentra disponible para su descarga en nuestra página web: www.zeiss.com/hunting/downloads

Eliminación de baterías



En la Unión Europea, este símbolo indica que la batería utilizada en este producto debe recogerse por separado y no debe eliminarse con la basura doméstica. Entregue las baterías usadas a un punto de recogida adecuado de su país.

Los materiales y sustancias de las baterías pueden tener un efecto perjudicial sobre la salud y el medio ambiente.

Un reciclaje correcto de las baterías agotadas contribuye a la protección, preservación y mejora de la calidad de nuestro medio ambiente.

Rogamos que deseche únicamente baterías descargadas.

La batería utilizada no contendrá mercurio, cadmio ni plomo en cantidades que superen los límites definidos en la Directiva 2006/66/CE.

Información de usuario sobre la eliminación de equipos eléctricos y electrónicos (hogares privados)



Este símbolo en los productos y/o en los documentos suministrados indica que los productos eléctricos y electrónicos utilizados no se deben mezclar con la basura doméstica convencional. Para garantizar el tratamiento, la recuperación y el reciclaje adecuados, entregue estos productos en los puntos de recogida adecuados, donde serán aceptados sin cargo alguno.

En algunos países también puede devolver estos productos al

establecimiento local cuando adquiera un nuevo producto. La eliminación

correcta de este producto sirve para proteger el medio ambiente y evita posibles efectos nocivos sobre las personas y el entorno que pudieran derivarse de la manipulación incorrecta de los residuos.

Puede obtener información más detallada sobre el punto de recogida más cercano en su administración municipal. De conformidad con la legislación nacional, pueden imponerse sanciones en caso de una eliminación indebida de este tipo de residuos.

Para clientes comerciales en la Unión Europea

Póngase en contacto con su distribuidor o proveedor si desea desechar equipos eléctricos y electrónicos. Este le ofrecerá más información.

Información sobre la eliminación en otros países, fuera de la Unión Europea

Este símbolo rige exclusivamente en la Unión Europea. Por favor, póngase en contacto con su administración municipal o su distribuidor si desea desechar este producto, y consulte las distintas posibilidades.

Uso previsto

El dispositivo se ha diseñado para representar huellas de calor durante la observación de la naturaleza, las observaciones de caza a distancia y para el uso civil. El dispositivo no es un juguete. Emplee el dispositivo solo de la forma descrita en el manual de instrucciones. El fabricante o el distribuidor no asumen ninguna responsabilidad por los daños causados por un uso inadecuado o incorrecto.

Control funcional

- Antes del uso, asegúrese de que su cámara termográfica no presente daños visibles.
- Compruebe que la cámara termográfica muestre una imagen clara y sin distorsiones en la pantalla.
- Compruebe que los ajustes de la cámara termográfica sean correctos; véanse al respecto las indicaciones del capítulo Modo de observación.

Volumen de entrega

Producto	N.º de pedido	Volumen de entrega
DTI 3/25	52 70 11	Cámara termográfica Correas de neopreno Bolsa de transporte con correa para el hombro Cable USB Paño de limpieza para la óptica
DTI 3/35	52 70 10	Cámara termográfica Correas de neopreno Bolsa de transporte con correa para el hombro Fuente de alimentación, incl. cable USB Paño de limpieza para la óptica

Colocación/extracción de la batería

La cámara termográfica ZEISS DTI 3 está equipada con una batería. Esta no se puede extraer.

Observación con y sin gafas

Gracias a las copas oculares flexibles, la cámara termográfica se puede emplear con o sin gafas. En ambos casos ofrece el campo visual completo.

DATOS TÉCNICOS**3/25****3/35**

Óptica		3/25	3/35
Distancia focal		25 mm/F1.0	35 mm/F1.0
Tipo de objetivo		Germanio	
Rango de detección (tamaño del objeto 1,8 m x 0,6 m; 2 yd x 0,7 yd)	m (yd)	880 (960)	1.235 (1.350)
Ángulo visual subjetivo		30 (diagonal)	
Campo visual a 100 m (a 100 yardas)	m (ft)	26 (78)	19 (57)
Campo visual		° horizontal x vertical	
		15 x 11	11 x 8
Aumento óptico		1,8	2,5
Zoom digital máximo		4 x	
Pasos de zoom		en pasos de 0,5	
		1,0 x – 4,0 x	

Sensor

Resolución sensor	px	384 x 288	
Distancia entre píxeles sensor	µm	17	
Frecuencia de imagen	Hz	50	

Pantalla

Resolución de pantalla	px	1.280 x 960	
Tipo de pantalla		LCOS	

Electrónica

Interfaces		USB: carga + transmisión de datos WLAN: transmisión de datos	
Batería		Iones de litio	
Tiempo de carga de la batería		hasta 10 horas	
Alimentación de tensión externa		5 V/2 a (USB)	
Memoria interna	GB	15	
Vídeo/Imagen/Live-Stream		✓	✓
Frecuencia WLAN	GHz	2,4	
Estándar WLAN		IEEE 802.11b/g/n	
Conexión con otros dispositivos		ZEISS Hunting App, USB	

General

Grado de protección		IP66 (protección contra lluvia intensa)	
Rango de temperaturas de servicio		°C (°F) -10 / +40 (+14 / +104)	
Largo x Ancho x Alto	mm (pulg)	187 x 60 x 65 (7,4 x 2,4 x 2,5)	193 x 60 x 65 (7,6 x 2,4 x 2,5)
Peso	g (oz)	410 (14,5)	420 (14,8)

Nos reservamos el derecho a modificar la versión y el volumen de suministro con fines de perfeccionamiento técnico.

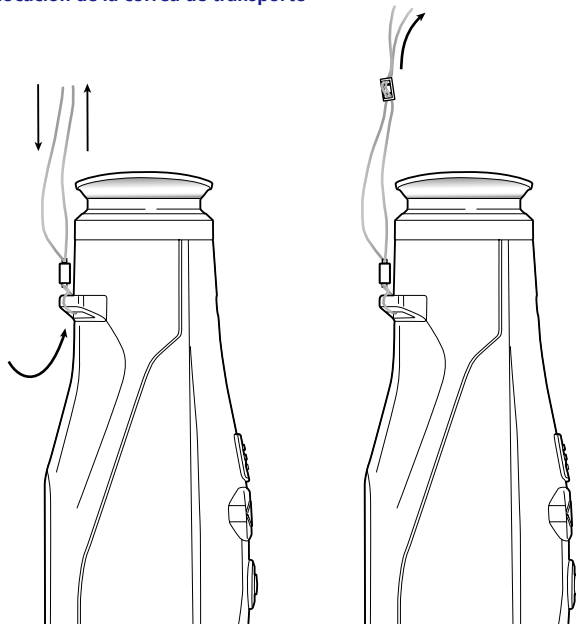
Colocación de la correa de transporte

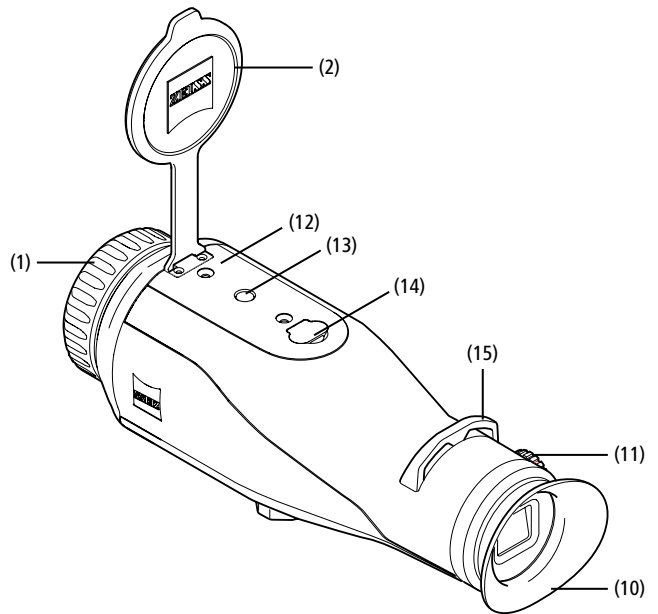
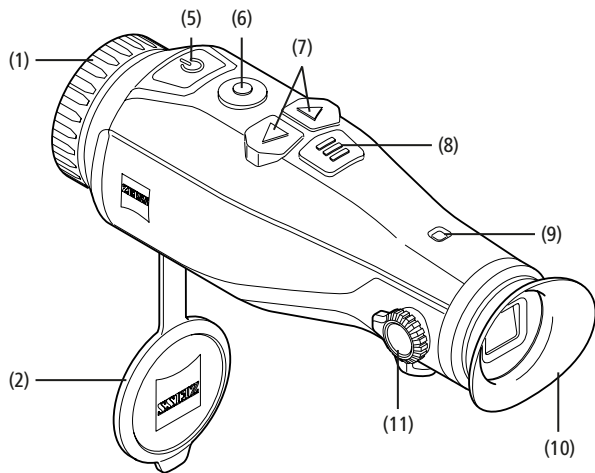

Conectar/desconectar

El dispositivo se enciende con una pulsación prolongada del botón on/off (5). El LED (9) se ilumina en verde. En caso de un nivel de carga bajo, el LED (9) se ilumina en rojo. El dispositivo se vuelve a apagar con una pulsación prolongada del botón on/off (5). Se apaga el LED. Cuando está conectado, el LED (9) se ilumina en rojo en caso de que el estado de carga sea bajo.

Nota: el botón on/off (5) se debe pulsar hasta que aparezca el símbolo OFF en la pantalla. Solo entonces se puede soltar el botón on/off (5) y se apagará el dispositivo. Si se suelta el botón on/off (5) antes de que aparezca el símbolo OFF, el dispositivo no se apaga sino que conmuta al modo en espera.

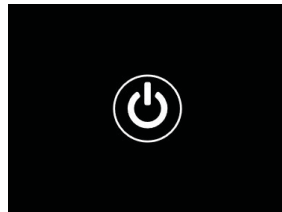

Modo en espera

El dispositivo pasa al modo en espera con una pulsación breve del botón on/off (5). El LED (9) parpadea en verde. Si se vuelve a pulsar brevemente el botón on/off (5), el dispositivo vuelve al modo de observación. El LED (9) se ilumina en verde de forma fija. Cuando el nivel de carga es bajo en el modo en espera, el LED (9) parpadea en rojo.

Calibración

Con el dispositivo puede realizar calibraciones automáticas (Autocalibración = On) o manuales (Autocalibración = Off).

En el modo automático, el dispositivo realiza automáticamente una calibración cerrando y abriendo un obturador interno si es necesario. Se escuchará un ligero clic. En este modo, también tiene la opción de realizar la calibración manualmente pulsando simultáneamente el botón de disparo (6) y el botón de menú (8).

También puede realizar una calibración manual y silenciosa. Vaya al menú del dispositivo y ajuste la opción "Autocalibración" en "Off". A continuación, vuelva al modo de observación. Cierre manualmente la tapa protectora del objetivo. Pulse al mismo tiempo el botón de disparo (6) y el botón de menú (8). Ahora el dispositivo vuelve a estar calibrado.

Nota: cubra siempre el objetivo cuando realice una calibración manual. De lo contrario, el sensor no se podrá calibrar bien y empeorará la calidad de la imagen, por ejemplo, imágenes fantasmas. Si olvida cubrir el objetivo durante la calibración manual, repita el procedimiento de calibración con el objetivo cubierto.

Modo de observación

Utilice el visor (10) para observar la escena. Gire el ajuste de dioptrías (11) situado en el lateral para enfocar la pantalla. Gire el anillo de enfoque (1) del objetivo para enfocar la escena.

Zoom

En el modo de observación, las teclas de flecha (7) pueden utilizarse para ampliar (tecla de flecha derecha) y reducir (tecla de flecha izquierda) la escena. Aumente la imagen en pasos de 0,5 entre 1,0x y 4,0x. La función de zoom es cíclica, es decir, si se vuelve a pulsar la tecla de flecha derecha (7) tras un aumento de 4,0x, se regresará a 1,0x. Aparecerá en la pantalla el valor del aumento digital ajustado en ese momento.



Modos de color

La escena se puede mostrar en distintos colores. Para cambiar el modo de observación, pulse brevemente el botón de menú (8). Al cambiarlo, el modo seleccionado aparece como texto en la pantalla durante unos 2 segundos. Se puede elegir entre los siguientes modos de color:

- **White Hot:** las zonas frías se muestran en negro y las cálidas en blanco.
- **Black Hot:** las zonas frías se muestran en blanco y las cálidas en negro.
- **Red Hot:** las zonas frías se muestran en negro y las cálidas en blanco. Además, se representan de amarillo a rojo las áreas más cálidas.
- **Rainbow:** con una paleta de colores, las zonas frías se muestran de negro a azul y las cálidas de amarillo a blanco.

Luz LED apagada

Para desconectar el LED de su ZEISS DTI 3, presione durante 5 segundos la tecla de flecha derecha (7). Se apagará la luz LED. Para volver a encender el LED, repita este proceso.

Desconexión automática

Para cuidar la batería, el ZEISS DTI 3 se desconecta automáticamente después de 60 minutos de inactividad.

Modo de captura

El dispositivo le permite realizar fotos y vídeos. Para cambiar entre los dos modos de captura, mantenga pulsado el botón de disparo (6). El símbolo de la esquina superior izquierda de la pantalla cambia en función del modo seleccionado.

Para hacer una foto o un vídeo, pulse brevemente el botón de disparo (6).

Presione el botón de disparo (6) de nuevo brevemente para detener la grabación de vídeo en curso.

Nota: al guardarlas, las grabaciones de vídeo más largas se dividen automáticamente en varios archivos más pequeños de 10 minutos cada uno.

Modo de fotografía



Modo de vídeo



Menú

Con una pulsación prolongada del botón de menús (8), aparece el menú principal en la pantalla. Utilice el visor (10) para la observación. En el menú principal están disponibles las siguientes opciones:

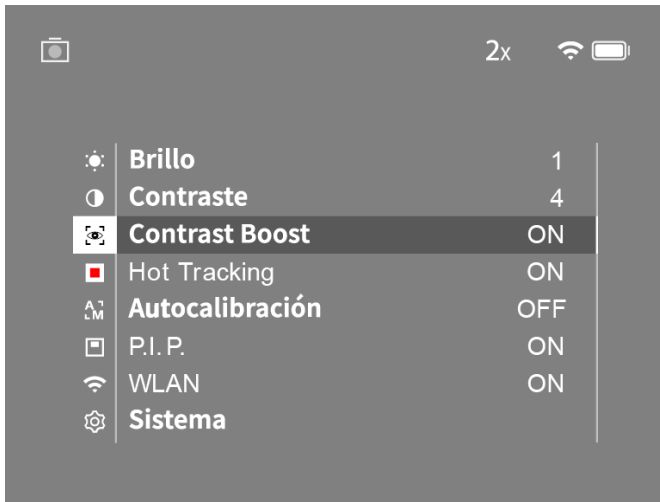

- **Brillo:** ajuste aquí el brillo de la pantalla. Puede elegir uno de los cuatro niveles de brillo. En el nivel 1 el brillo es el más bajo. En el nivel 4 el brillo es el más alto.
- **Contraste:** ajuste aquí el contraste de la escena. Puede elegir uno de los cuatro niveles de contraste. En el nivel 1 el contraste es el más bajo. En el nivel 4 el contraste es el más alto.
- **Contrast Boost:** active este modo para obtener una mejor visibilidad en caso de alta humedad o niebla.
- **Hot Tracking:** seleccione "Hot Tracking" para resaltar el punto más caliente de la escena con un pequeño cuadrado rojo en el modo de observación.
- **Autocalibración:** establezca aquí la calibración manual (Autocalibración = Off) o automática (Autocalibración = On).
- **P.I.P. (Picture in Picture):** una sección central de la imagen se amplía en un factor de 2 y se muestra en una pequeña ventana de aumento en la pantalla.
- **WLAN:** se conecta y desconecta la red WLAN. Cuando se enciende la red WLAN, el dispositivo proporciona un punto de acceso para habilitar una conexión desde otro dispositivo (por ejemplo, un smartphone).
- **Sistema:** realice aquí todos los ajustes relevantes para el sistema, incluido el idioma, la hora y los ajustes de fábrica.

La navegación en el menú principal se realiza con las teclas de flecha (7) y el botón de menús (8). Pulse la tecla de flecha derecha (7) para desplazarse hacia abajo. Pulse la tecla de flecha izquierda (7) para desplazarse hacia arriba.

Pulsando brevemente el botón de menús (8) podrá seleccionar una opción de menú.

Así podrá acceder al submenú. Realice los ajustes con las teclas de flecha (7).

Pulsando brevemente el botón de menús (8) confirmará la selección y volverá al menú principal.

Con una pulsación prolongada del botón de menús (8) saldrá del menú principal y volverá al modo de observación.

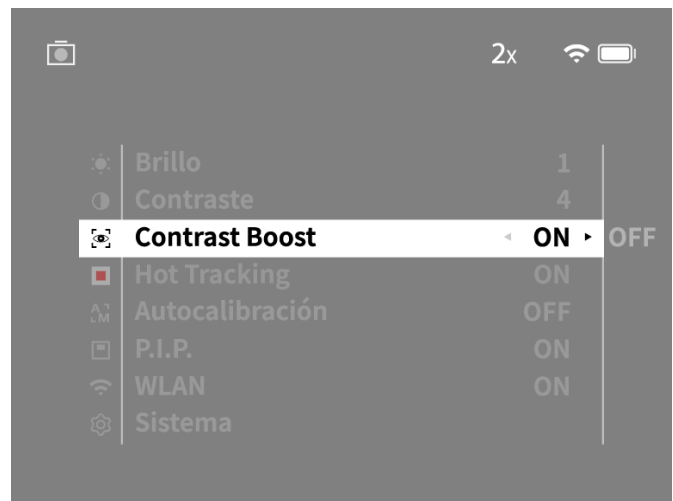
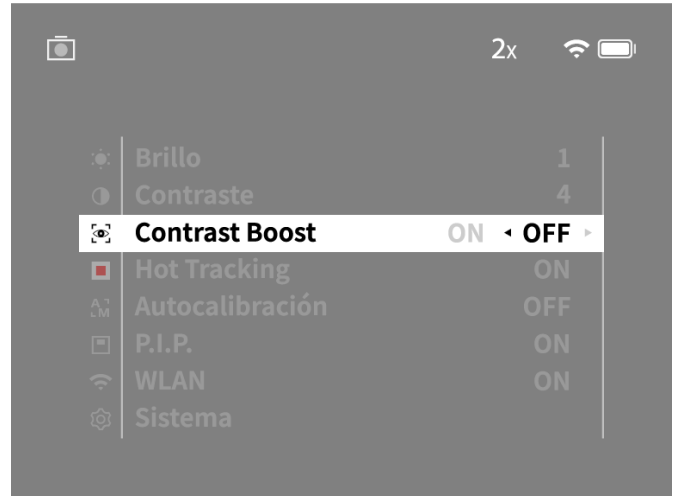

Realce de contraste

El realce de contraste le ofrece la posibilidad de obtener una mejor representación de la imagen en caso de niebla o alta humedad. Esta función resalta los bordes para que las estructuras sean más fáciles de reconocer.

Para activar el realce de contraste en su equipo, elija en el menú principal la opción "Contrast Boost". A continuación, elija "On" u "Off". Pulsando brevemente el botón de menús (8) confirmará la selección.

Nota: se recomienda emplear el modo solo en las condiciones arriba descritas y desactivar el modo en condiciones normales.

Sistema

En el submenú "Sistema" están disponibles las siguientes opciones:

- **Reajuste de fábrica:** seleccione "Reajuste de fábrica" para restablecer los ajustes de fábrica del dispositivo. Se borrarán también todos los datos guardados en el dispositivo, incluidas las imágenes y los videos.
- **Restablecer ajustes:** seleccione "Restablecer ajustes" para restaurar todos los ajustes del dispositivo a los valores estándar.
- **Ajuste de idioma:** elija aquí un idioma para los menús.
- **Fecha / Hora:** ajuste aquí la fecha y hora del dispositivo.

Puede ver además la siguiente información:

- **WLAN SSID:** aquí aparece el nombre del punto de acceso WLAN.
- **Firmware Version:** aquí aparece la versión actual del firmware.

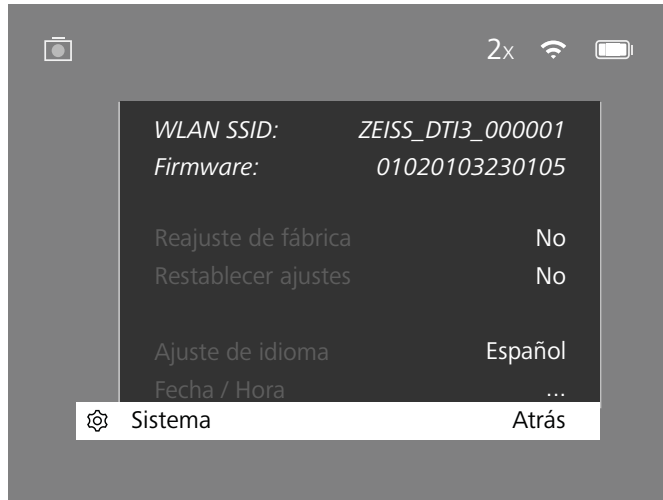

Reajuste de fábrica

Para restablecer los ajustes de fábrica, elija "Sistema" en el menú principal. A continuación, vaya a "Reajuste de fábrica". Elija "Sí" y confirme la selección. Le sigue una segunda pregunta de seguridad, que también se debe confirmar con un "Sí".

Restablecimiento de los ajustes

Para restaurar los ajustes, seleccione "Sistema" en el menú principal. A continuación, vaya a "Restablecer ajustes". Elija "Sí" y confirme la selección.

Nota: para que los ajustes se restablezcan correctamente, debe reiniciarse el dispositivo.

Datos personales en caso de eliminación o cesión del equipo ZEISS

Recuerde que puede que haya fotos y videos personales en la memoria interna del dispositivo. Antes de ceder el dispositivo a un tercero, ejecute la función „Restaurar ajustes de fábrica“ para borrar estos datos y compruebe posteriormente que se hayan borrado. De esta forma contribuirá a conservar su privacidad y la seguridad de sus datos.

Efecto en la seguridad del dispositivo

Contribuya activamente a proteger la seguridad informática de su dispositivo utilizando la aplicación ZEISS Hunting e instalando nuevas actualizaciones de firmware tan pronto como estén disponibles.

Fecha / Hora

Para ajustar la fecha y la hora, elija "Sistema" en el menú principal. A continuación, vaya a "Fecha / Hora". Ahora puede ajustar el año, el mes, el día, la hora y los minutos. Con el ajuste "Formato de hora" puede elegir entre el formato de 24 o de 12 horas. Asegúrese de fijar la fecha y la hora actuales, ya que sus fotos y videos llevarán esa marca de tiempo.

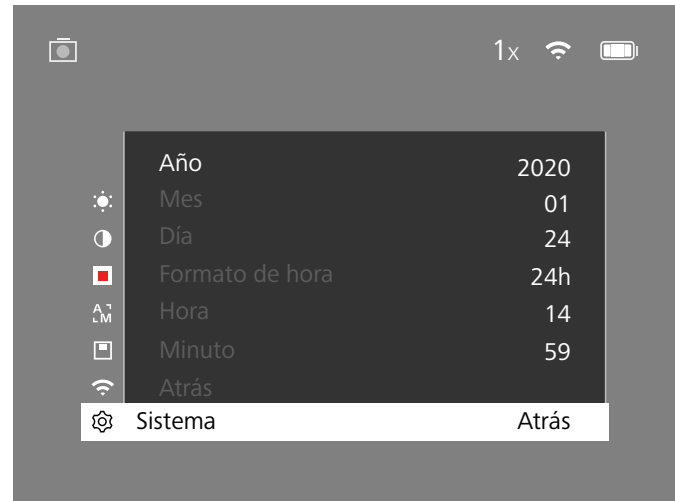

Nota: si la batería está completamente descargada, el dispositivo pierde la fecha y la hora ajustadas. Reajuste la fecha y la hora para que sus fotos y videos tengan la marca de tiempo correcta.

Actualización de firmware

La actualización de firmware se puede realizar con la aplicación ZEISS Hunting. Para ello siga las instrucciones de la aplicación ZEISS Hunting.

Nota: asegúrese de que el equipo esté completamente cargado antes de actualizar el firmware. No apague el equipo durante la actualización ya que, de lo contrario, puede sufrir daños.

Nota: por motivos de seguridad, si inicia una actualización a través de la aplicación ZEISS Hunting, deberá confirmarla de nuevo en el dispositivo.

Estado LED

Estado de funcionamiento	Estado de carga	Color del LED	Estado del LED
Arranque		-	-
Estado de funcionamiento normal	Sin carga	Verde	Constante
	Sin carga (estado de carga bajo)	Rojo	Intermitente
	En carga	Rojo	Constante
En espera	Sin carga	Verde	Intermitente
	Sin carga (estado de carga bajo)	Rojo	Intermitente
	En carga	Rojo	Constante
OFF	Sin carga	-	-
	En carga	Rojo	Constante
	Carga (completamente cargado)	Verde	Constante

Nota: para evitar una sobreexposición en la oscuridad, el brillo del LED se mantiene bajo. Por tanto, puede suceder que el brillo del LED sea demasiado débil con la luz diurna.

Solución de errores

Error	Posible causa	Solución
El dispositivo no se enciende.	La batería está descargada.	Cargue el dispositivo.
	El cable USB está defectuoso.	Sustituya el cable USB.
	La alimentación de corriente externa es insuficiente.	Compruebe la alimentación de corriente externa.
El dispositivo no se carga.	El cable USB no está bien enchufado en el dispositivo.	Desenchufe el cable USB y compruebe que el enchufe y la toma están intactos y no presenten suciedad.
	La imagen está borrosa. Aparecen rayas en la imagen. El fondo no es homogéneo.	El dispositivo se debe volver a calibrar. Realice el proceso de calibración según las indicaciones.
La imagen está demasiado oscura.	El ajuste del brillo de la imagen es demasiado bajo.	Adapte el brillo de la pantalla.
La imagen de la pantalla es poco brillante.	El ajuste del contraste es muy bajo.	Adapte el contraste.
El ordenador no detecta el dispositivo (memoria interna).	El dispositivo no está encendido.	Transmita las imágenes tras encender el dispositivo.
	El cable USB está mal enchufado.	
	El software necesario no está instalado.	Lea las indicaciones de la sección "Interfaz USB".
La indicación de tiempo de las imágenes no es correcta.	La indicación de tiempo (hora/fecha) no se ha ajustado en el dispositivo.	Ajuste la indicación de tiempo de acuerdo con las instrucciones.
La calidad de la imagen es mala. El rango de detección es demasiado corto.	Las malas condiciones climáticas pueden causar efectos adversos (por ejemplo, fuertes nevadas, lluvia, niebla, etc.).	
La imagen no está nítida.	El realce de contraste está activado a pesar de las condiciones normales.	Desactive el realce de contraste.
	La contraseña WLAN no es correcta.	Introduzca la contraseña correcta.
El smartphone no se conecta a mi DTI 3.	Hay demasiadas redes WLAN cerca del dispositivo. Pueden producirse interferencias.	Mueva el dispositivo a un lugar con pocas o ninguna red inalámbrica directa.
	ZEISS DTI 3 está demasiado lejos o hay demasiadas redes WLAN cerca.	
	Hay un obstáculo entre el dispositivo y el receptor.	Cambie la ubicación del dispositivo para que se detecte directamente una señal WLAN.

WLAN

El dispositivo cuenta con una función WLAN. Vaya al menú y active la función WLAN. Cuando la WLAN se activa se indica con un símbolo WLAN que aparece en la esquina superior derecha. Conecte ahora su smartphone con el dispositivo por WLAN.

Nota: la contraseña predeterminada para la conexión WLAN con el equipo debe modificarse durante el primer uso para evitar un acceso no autorizado por parte de terceros. Para cambiar la contraseña, se necesita la aplicación ZEISS Hunting. Contraseña predeterminada: 12345678

Para aumentar la comodidad del usuario, la aplicación ZEISS Hunting sincroniza su contraseña en todos los dispositivos conectados.

Para aumentar la seguridad de la conexión, se recomienda cambiar la contraseña.

Para ampliar la vida de la batería se recomienda activar la función WLAN en el dispositivo solo si emplea una conexión de datos con la aplicación ZEISS Hunting.

Aplicación ZEISS Hunting

Instale la aplicación ZEISS Hunting en su smartphone y ábrala. Siga los pasos que se indican para conectarse con el ZEISS DTI 3. La aplicación ZEISS Hunting le permite transferir imágenes y videos a su smartphone, ver imágenes en directo, realizar ajustes y emplear otras funciones. Encontrará una descripción más detallada en la función de ayuda de la aplicación.

Nota: para usar la aplicación ZEISS Hunting y sus funciones, asegúrese de que el smartphone esté conectado a la red WLAN del ZEISS DTI 3.

Nota: cada vez que se conecta a la aplicación ZEISS Hunting, la fecha y la hora actuales se transfieren automáticamente de su smartphone al dispositivo.

Nota: tenga en cuenta que, si ha establecido una conexión WLAN con su ZEISS DTI 3, no estará conectado a la WLAN normal. Para volver a la WLAN normal, interrumpa la conexión de su ZEISS DTI 3 al smartphone.

Interfaz USB

Utilice la interfaz USB (14) de la parte inferior para cargar el dispositivo o para transferir datos (fotos y videos) al PC.

ZEISS DTI3 se conecta como dispositivo MTP a través de la interfaz USB. En ordenadores con software de sistema operativo Microsoft Windows 10, el dispositivo se detecta automáticamente y se puede utilizar inmediatamente.

En el caso de los ordenadores con software de sistema operativo Apple macOS, debe instalar software adicional de terceros para acceder a los datos almacenados en el dispositivo, como "Android™ File Transfer". ZEISS no asume ninguna responsabilidad ni garantía sobre el software de terceros.

Microsoft y Windows son marcas registradas o marcas de Microsoft Corp. en los Estados Unidos y/o en otros países.
Apple y macOS son marcas registradas de Apple Inc. en los EE. UU. y otros países.
Android es una marca de Google LLC.

Rosca para trípode

En la parte inferior de la unidad se encuentra una rosca estándar de 1/4 de pulgada (13) para trípodes estándar. Para lograr tomas más estables, atornille el dispositivo a un trípode.

Carga del dispositivo

Cargue el dispositivo con la conexión USB (14) cuando la batería esté descargada. El estado de carga de la batería del dispositivo se indica en la esquina superior derecha. Cuando el nivel de carga es bajo, el indicador de la pantalla cambia a rojo. Cuando el dispositivo se está cargando, el LED (9) se ilumina en rojo, tanto si está apagado como encendido. Si la batería está completamente cargada, el LED (9) se ilumina en verde.

Sustitución de la tapa de protección del objetivo

Para sustituir la tapa de protección del objetivo (2), saque los tornillos (3) con un destornillador. Saque la placa de sujeción (4) y la tapa de protección defectuosa del objetivo (2). Coloque la nueva tapa de protección del objetivo (2) y la placa de sujeción (4). Apriete los tornillos (3) con un destornillador.

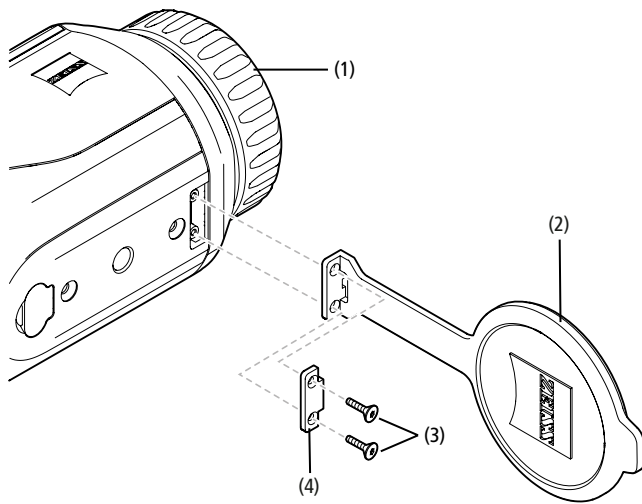

Cuidado y mantenimiento del dispositivo

¡No elimine las partículas de suciedad de mayor tamaño (p. ej., arena) frotando, sino soplando o con un pincel fino! Con el tiempo, las huellas dactilares pueden atacar la superficie de las lentes. La manera más sencilla de limpiar la superficie de las lentes consiste en empañarlas con vaho y pasar un paño limpio para la limpieza de lentes.

Para evitar la formación de hongos en el sistema óptico, especialmente en regiones tropicales, guarde los prismáticos en un lugar seco y procure siempre una buena ventilación de las superficies exteriores de las lentes.

ZEISS DTI 3 no precisa un cuidado especial.

Cuidado y mantenimiento de la batería

Para alargar la vida útil de la batería, siga estas instrucciones:

- Evite almacenar el equipo a altas temperaturas.
- Evite almacenar el equipo con la batería completamente cargada.
- Evite que el dispositivo se descargue completamente.

Actualizaciones de software

En el ámbito de la garantía legal (2 años a partir de la transferencia del riesgo de la mercancía, de conformidad con la legislación alemana), proporcionaremos las actualizaciones adecuadas para subsanar los defectos. Por regla general, las actualizaciones abordan aspectos relevantes para la seguridad o permiten eliminar deficiencias funcionales, pero no incluyen nuevas funciones del software. Si es necesario añadir nuevas funciones para subsanar aspectos de seguridad, estas no se considerarán nuevas funciones en la práctica.

Como es lógico, una vez transcurrido el periodo de garantía legal, haremos lo posible por ofrecerle las actualizaciones pertinentes, aunque no estamos obligados a hacerlo.

Piezas de repuesto

Si necesita repuestos para su dispositivo, p. ej., la tapa de protección del objetivo, póngase en contacto con su establecimiento especializado, su distribuidor local o con nuestro servicio de atención al cliente.

Para cualquier consulta telefónica, estamos a su disposición de lunes a viernes de 08:00 a 16:30 horas (CET).

Tel.: +49 (0) 800 934 77 33

Fax: +49 (0) 64 41-4 83 69

service.sportsoptics@zeiss.com

ZEISS es sinónimo de un alto nivel de calidad garantizado. Por lo tanto, como fabricante otorgamos una garantía de dos años para este producto ZEISS, independientemente de las obligaciones de garantía del vendedor frente al cliente, que se prolongará un año adicional si se registra el producto en las cuatro semanas posteriores a la compra.

En el siguiente enlace puede ver la cobertura de la garantía:

www.zeiss.com/cop/warranty

Registre su producto en: www.zeiss.com/cop/register

Dirección del fabricante

Carl Zeiss AG

Carl-Zeiss-Strasse 22

D-73447 Oberkochen

www.zeiss.com/nature y www.zeiss.com/hunting

Nos reservamos el derecho a modificar la versión y el volumen de suministro con fines de perfeccionamiento técnico. No asumimos ninguna responsabilidad por errores o fallos de impresión.

Nota de protección de datos

Cuando se utiliza la DTI 3, se procesan datos de carácter personal.

Encontrará nuestras notas sobre la protección de datos y el tratamiento de datos de carácter personal en el centro de descargas: www.zeiss.com/hunting/manuals

Información reglamentaria y legal

Rango de frecuencia del módulo de radiotransmisión: WLAN: 2.412 – 2.462 MHz

Potencia del módulo de radiotransmisión: 100 mW



Por la presente, Carl Zeiss AG declara que la cámara termográfica DTI 3 cumple la directiva 2014/53/UE y la directiva 2011/65/UE. El texto completo de la declaración UE de conformidad, además de otra información, está disponible en la siguiente dirección de Internet: www.zeiss.com/dti-335/conformity.

En la pantalla del ZEISS DTI 3 se pueden ver algunas marcas de certificación de los estándares admitidos. Para ello, en el menú principal elija "Sistema" y, a continuación, vaya a "Información regulatoria".

Este producto se otorga bajo la Licencia de la Cartera de Patentes AVC para uso personal y no comercial por parte de un consumidor con objeto de (i) codificar vídeos de acuerdo con el estándar AVC ("AVC VIDEO") y/o (ii) descodificar vídeos AVC codificados por un consumidor con fines personales y/o vídeos proporcionados por un distribuidor de vídeo con licencia. No se concede ninguna licencia, implícita o no, para ningún otro uso. Encontrará más información en MPEG LA, L.L.C.; véase <http://www.MPEGLA.com>

Fabricante de fuentes de alimentación

Shenzhen Simsukian Electronic Technology Co., Ltd.

Building 1, the 5th plant, Jiayi Industrial Park

Daping Community, Guanlan Street Longhua District

Shenzhen P.R. China

Referencia de modelo: SK22G-0500200Z

DATOS TÉCNICOS DE LA FUENTE DE ALIMENTACIÓN

Electrónica

Tensión de entrada	VAC	100 – 240
Frecuencia de entrada	Hz	50 / 60
Tensión de salida	V DC	5
Corriente de salida	A	2
Potencia de salida	W	10
Eficiencia media durante el funcionamiento	%	82,98
Potencia absorbida sin carga	W	0,068

Condiciones ambientales

Temperatura de funcionamiento	°C (°F)	-0 / +40 (-32 / +104)
Humedad relativa del aire	rH	25% – 90%
Temperatura de almacenamiento	°C (°F)	-30 / +60 (-22 / +140)
Índice de protección		IP 20

Carl Zeiss AG

Carl-Zeiss-Strasse 22

73447 Oberkochen

Alemania

www.zeiss.com/nature

www.zeiss.com/hunting

ZEISS DTI

3/25 | 3/35

Istruzioni per l'uso

For United States patents which may cover this product see our website.
Patents: www.zeiss.com/cop/patents

DE EN FR ES **IT** NL CZ DK EE FI HR HU
LT LV PL PT RO SE SK SL BG GR RU JP CN | 09.2021



ISTRUZIONI PER L'USO

I prodotti a marchio ZEISS sono caratterizzati da eccellenti prestazioni ottiche, lavorazione precisa e lunga durata.

Attenersi alle seguenti istruzioni per utilizzare al meglio la termocamera, che sarà così un'affidabile compagna per molti anni.

INFORMAZIONI PER LA SUA SICUREZZA

Inflessi ambientali

- **Nota:** non orientare mai l'obiettivo dell'apparecchio verso fonti di calore intenso, come il sole o le apparecchiature laser. L'obiettivo e l'oculare possono agire come una lente focale e danneggiare gravemente i componenti interni.
- **Attenzione:** evitare il contatto con la superficie metallica (alette di raffreddamento) dopo l'esposizione ai raggi solari o alle basse temperature.
- **Attenzione:** il tipo di protezione IP66 viene raggiunto solo se tutte le coperture in gomma sono chiuse saldamente.

Note sull'ergonomia

Attenzione: in caso di utilizzo prolungato, fare delle pause in modo da evitare dolori ai polsi.

Pericolo di ingestione

Attenzione: non lasciare l'apparecchio in mano a bambini piccoli. In caso di manipolazione errata, possono staccarsi dei componenti di piccole dimensioni con conseguente rischio di ingestione.

Avvertenze per la sicurezza relative alla batteria

- Trattare l'apparecchio con cura: in caso venga manipolato in modo brusco, la batteria interna può subire danni.
- Non esporre l'apparecchio al fuoco o a temperature superiori a 60 °C.
- Non smontare l'apparecchio per accedere alla batteria. Non è previsto che il cliente finale debba sostituire la batteria.
- Utilizzare esclusivamente il caricabatterie in dotazione.
- Caricare l'apparecchio solo a temperature comprese fra 10 °C e 40 °C.
- In caso di utilizzo a basse temperature ambientali, la capacità della batteria diminuisce. Ciò è dovuto a ragioni tecniche e non si tratta di un difetto.
- Non conservare l'apparecchio per un periodo prolungato a temperature inferiori a 0 °C o superiori a 35 °C. Questo causerebbe una diminuzione permanente della capacità della batteria.
- Nel caso in cui l'apparecchio sia stato danneggiato o la batteria sia difettosa, inviare l'apparecchio al nostro servizio clienti per la riparazione.

Avvertenze per la sicurezza dell'alimentatore

- Prima dell'utilizzo verificare che l'alimentatore e il cavo non presentino danni visibili.
- Non utilizzare componenti difettosi.
- Non utilizzare l'alimentatore in ambienti bagnati o in presenza di umidità.
- Utilizzare solo il cavo originale in dotazione unitamente a un alimentatore omologato.
- Non apportare modifiche tecniche.

Ulteriori informazioni e indicazioni di sicurezza sono disponibili nella Guida rapida fornita, presente anche sul nostro sito web all'interno del Download Center: www.zeiss.com/hunting/downloads

Smaltimento di batterie



Nell'Unione Europea questo simbolo indica che la batteria utilizzata nel prodotto deve essere smaltita separatamente e non insieme ai rifiuti domestici. Per restituire le batterie usate, avvalersi dei sistemi di raccolta eventualmente disponibili nel proprio paese. I materiali e le sostanze utilizzate nelle batterie possono avere effetti nocivi sulla salute e sull'ambiente. Riciclando correttamente le batterie scariche si contribuisce alla protezione, alla conservazione e al miglioramento della qualità dell'ambiente.

Conferire solo batterie scariche.

La batteria utilizzata non contiene mercurio né cadmio o piombo in quantità superiori ai valori limite definiti nella direttiva 2006/66/CE.

Informazioni per il consumatore sullo smaltimento delle apparecchiature elettriche ed elettroniche (per uso domestico)



Questo simbolo sui prodotti e/o sulla documentazione allegata indica che i prodotti elettrici ed elettronici usati non vanno gettati insieme ai normali rifiuti domestici. Per un regolare trattamento, recupero e riciclaggio, questi prodotti devono essere portati ai rispettivi centri di raccolta, dove vengono ritirati gratuitamente. In alcuni paesi, al momento dell'acquisto di un nuovo prodotto è possibile lasciare il corrispondente vecchio articolo al rivenditore locale. Il corretto smaltimento del prodotto tutela l'ambiente ed evita possibili effetti dannosi sull'uomo e sull'ambiente, che possono derivare da un trattamento inadeguato dei rifiuti.

Per informazioni più dettagliate sul centro di raccolta più vicino consultare l'amministrazione comunale. In conformità con la legislazione del proprio paese, lo smaltimento scorretto di questi rifiuti speciali può comportare sanzioni penali.

Per clienti aziendali residenti nell'Unione Europea

Per lo smaltimento di apparecchiature elettriche o elettroniche contattare il proprio rivenditore o fornitore per ricevere ulteriori informazioni in proposito.

Informazioni per lo smaltimento in altri paesi al di fuori dell'Unione Europea

Questo simbolo è valido solo nell'Unione Europea. Per informazioni sullo smaltimento di questo prodotto, informarsi presso la propria amministrazione comunale o il rivenditore.

Utilizzo conforme

L'apparecchio è destinato alla visualizzazione di tracce termiche durante l'osservazione della natura, l'osservazione a distanza per la caccia e l'uso civile. L'apparecchio non è un giocattolo per bambini. Utilizzare l'apparecchio solo come descritto nelle presenti istruzioni per l'uso. Il produttore o il rivenditore non si assumono responsabilità per danni causati da un utilizzo improprio o errato.

Verifica del funzionamento

- Prima dell'utilizzo, assicurarsi che la termocamera non presenti danni visibili.
- Verificare che la termocamera visualizzi sul display un'immagine nitida, priva di disturbi.
- Verificare che le impostazioni della termocamera siano corrette, consultare a tale scopo le indicazioni riportate nel capitolo Modalità di osservazione.

Elementi compresi nella fornitura

Prodotto	N. d'ordine	Elementi compresi nella fornitura
DTI 3/25	52 70 11	Termocamera Tracolla in neoprene Borsa comprensiva di tracolla Cavo USB Panno di pulizia del sistema ottico
DTI 3/35	52 70 10	Termocamera Tracolla in neoprene Borsa comprensiva di tracolla Alimentatore con cavo USB Panno di pulizia del sistema ottico

Inserimento/rimozione della batteria

La termocamera ZEISS DTI 3 è dotata di una batteria che non può essere rimossa.

Osservazione con e senza occhiali

L'oculare flessibile permette di utilizzare la termocamera con e senza occhiali. In entrambi i casi offre il campo visivo completo.

DATI TECNICI		3/25	3/35
Ottica			
Distanza focale		25 mm / F1.0	35 mm / F1.0
Tipo di obiettivo		Germanio	
Campo di rilevamento (dimensioni oggetto 1,8 m x 0,6 m; 2 yd x 0,7 yd)	m (yd)	880 (960)	1.235 (1.350)
Angolo visuale soggettivo	°	30 (diagonale)	
Campo visivo a 100 m (a 100 iarde)	m (ft)	26 (78)	19 (57)
Campo visivo	° orizzontale x verticale	15 x 11	11 x 8
Ingrandimento ottico		1,8	2,5
Zoom digitale massimo		4 x	
Incrementi dello zoom	incrementi di 0,5	1,0 x – 4,0 x	
Sensore			
Risoluzione sensore	px	384 x 288	
Distanza pixel sensore	µm	17	
Frequenza dei fotogrammi	Hz	50	
Display			
Risoluzione display	px	1.280 x 960	
Tipo display		LCOS	
Parte elettronica			
Interfacce		USB: ricarica + trasferimento dati WLAN: trasferimento dati	
Batteria		Ioni di litio	
Autonomia della batteria		fino a 10 ore	
Alimentazione esterna		5V / 2A (USB)	
Memoria interna	GB	15	
Funzione video / foto / live stream		✓	✓
Frequenza WLAN	GHz	2,4	
Standard WLAN		IEEE 802.11b/g/n	
Collegamento ad altri apparecchi		App ZEISS Hunting, USB	
Generale			
Tipo di protezione		IP66 (protezione da pioggia forte)	
Intervallo di temperature di esercizio	°C (°F)	-10 / +40 (+14 / +104)	
Lunghezza x larghezza x altezza	mm (pollici)	187 x 60 x 65 (7,4 x 2,4 x 2,5)	193 x 60 x 65 (7,6 x 2,4 x 2,5)
Peso	g (oz)	410 (14,5)	420 (14,8)

Con riserva di eventuali modifiche all'esecuzione e alla fornitura necessarie per l'ulteriore sviluppo tecnico del prodotto.

Applicazione della tracolla

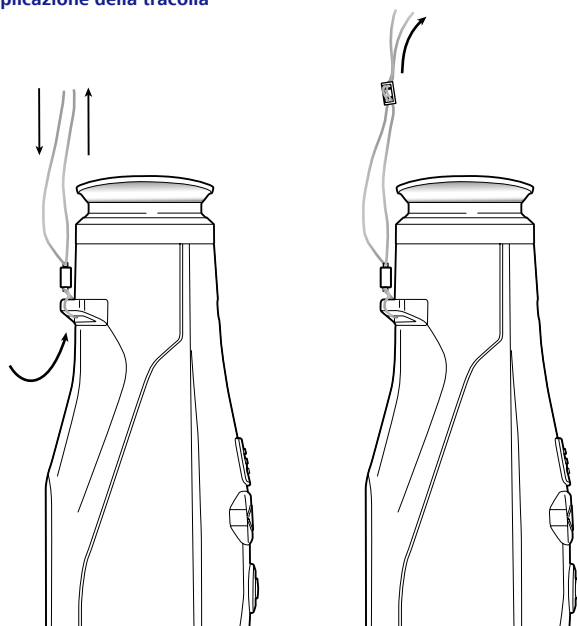

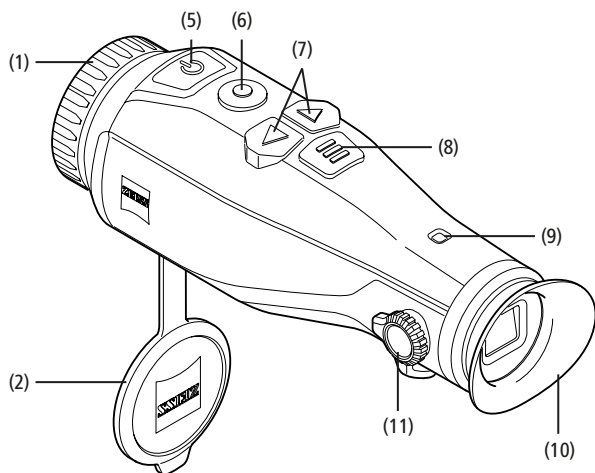

Accensione/Spengimento

Con una pressione prolungata del tasto di accensione/spengimento (5) l'apparecchio si accende. Il LED (9) si illumina di verde. Quando il livello di carica è basso, il LED (9) si illumina di rosso.

Con una pressione prolungata del tasto di accensione/spengimento (5) l'apparecchio si riaccende. Il LED non è più acceso. Quando l'apparecchio è acceso, in caso di basso livello di carica il LED (9) si illumina di rosso.

Nota: premere il tasto di accensione/spengimento (5) finché sul display non viene visualizzato il simbolo OFF. Solo in questo momento si può rilasciare il tasto di accensione/spengimento (5) e l'apparecchio si spegne. Se si rilascia il tasto di accensione/spengimento (5) prima che venga visualizzato il simbolo OFF, l'apparecchio non si spegne, ma passa alla modalità stand-by.

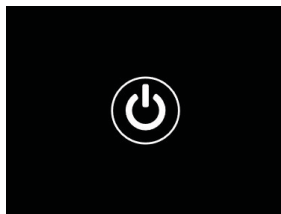

Modalità stand-by

Con una pressione breve del tasto di accensione/spengimento (5) l'apparecchio passa alla modalità stand-by. Il LED (9) lampeggia di colore verde. Con un'ulteriore pressione breve del tasto di accensione/spengimento (5) l'apparecchio torna alla modalità di osservazione. Il LED (9) si illumina in modo permanente di colore verde. Quando il livello di carica è basso, in modalità stand-by il LED (9) lampeggia di colore rosso.

Calibrazione

L'apparecchio consente di effettuare calibrazioni automatiche (Auto-calibrazione = On) o manuali (Auto-calibrazione = Off).

In modalità automatica, mediante chiusura e apertura di un otturatore interno, l'apparecchio esegue autonomamente una calibrazione quando questa è necessaria. Durante questa operazione si sente il lieve suono di un clic. In questa modalità si ha anche la possibilità di eseguire la calibrazione manualmente, premendo contemporaneamente il pulsante di registrazione (6) e il tasto menu (8).

Come ulteriore opzione, è possibile eseguire una calibrazione manuale silenziosa. A tale scopo, entrare nel menu dell'apparecchio e impostare l'opzione "Auto-calibrazione" su "Off". In seguito tornare alla modalità di osservazione. Chiudere manualmente il coperchio di protezione dell'obiettivo. Premere contemporaneamente il pulsante di registrazione (6) e il tasto menu (8). Ora l'apparecchio è calibrato.

Nota: durante la calibrazione manuale coprire sempre l'obiettivo, altrimenti il sensore non può calibrarsi correttamente e si ha un peggioramento dell'immagine, ad es. compaiono immagini parassite. Nel caso ci si dimentichi di coprire l'obiettivo durante la calibrazione manuale, ripetere la calibrazione con l'obiettivo coperto.

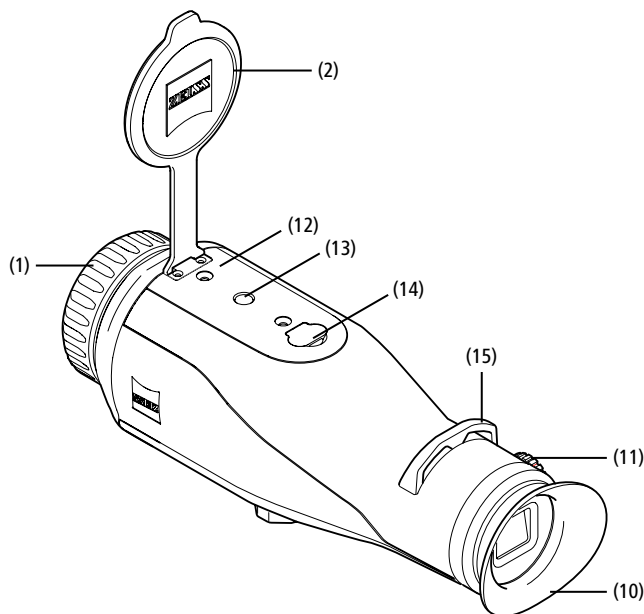

Modalità di osservazione

Guardare attraverso il mirino (10) per osservare la scena. Ruotare la regolazione delle diottrie (11) sul lato per mettere a fuoco lo schermo. Ruotare la ghiera (1) sull'obiettivo per mettere a fuoco la scena.

Zoom

Con i tasti freccia (7) in modalità di osservazione si ha la possibilità di ingrandire la scena (tasto freccia destra) e di rimpicciolirla (tasto freccia sinistra). Zoomare a incrementi di 0,5 fra 1,0x e 4,0x. La funzione di zoom è circolare, vale a dire che se dopo uno zoom 4,0x si preme di nuovo il tasto freccia destra (7), si torna a 1,0x.

L'ingrandimento digitale attualmente impostato è visualizzato sul display.



Modalità cromatiche

La scena può essere visualizzata in quattro diverse modalità cromatiche. Per modificare la modalità di osservazione, premere brevemente il tasto del menu (8). Durante la modifica, la modalità selezionata viene visualizzata come testo sul display per ca. 2 secondi. Sono disponibili le seguenti modalità cromatiche:

- **White Hot:** le aree fredde vengono visualizzate in nero e le aree calde in bianco.
- **Black Hot:** le aree fredde vengono visualizzate in bianco e le aree calde in nero.
- **Red Hot:** le aree fredde vengono visualizzate in nero e le aree calde in bianco. Inoltre, le aree più calde vengono visualizzate nei colori da giallo a rosso.
- **Rainbow:** tramite una tavolozza di colori le aree fredde vengono visualizzate nei colori da nero a blu e le aree calde nei colori da giallo a bianco.

LED spento

Per spegnere il LED della ZEISS DTI 3, premere il tasto freccia destra per 5 secondi (7). Il LED si spegnerà. Per riaccendere il LED, ripetere questa operazione.

Spegnimento automatico

Per non consumare la batteria, la ZEISS DTI 3 si spegne automaticamente dopo 60 minuti di inattività.

Modalità di registrazione

- È possibile effettuare registrazioni di foto e video. Per passare da una modalità di registrazione a un'altra, esercitare una pressione prolungata sul pulsante di registrazione (6). Il simbolo in alto a sinistra sul display cambia in base alla modalità selezionata.

Per scattare una foto o riprendere un video, premere una volta brevemente il pulsante di registrazione (6). Per fermare una registrazione video in corso, premere di nuovo brevemente il pulsante di registrazione (6).

Nota: durante il salvataggio, le registrazioni video lunghe vengono automaticamente suddivise in più file da 10 minuti.



Menu

Con una lunga pressione del tasto menu (8) viene visualizzato il menu principale. Guardare attraverso il mirino (10). Nel menu principale sono disponibili le seguenti opzioni:

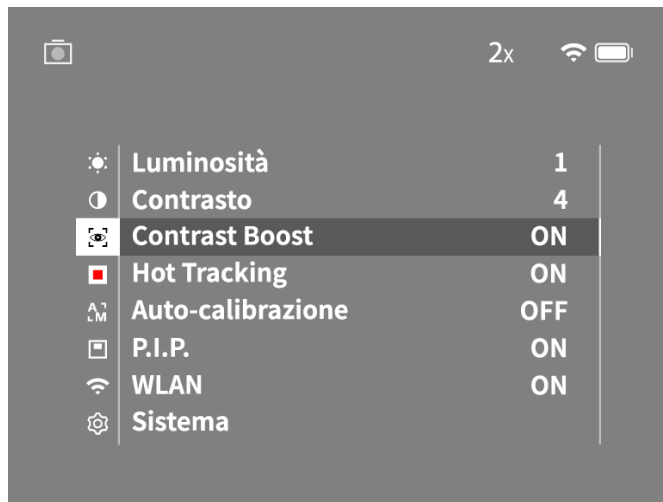

- Luminosità:** qui si regola la luminosità del display. Si può scegliere fra quattro livelli di luminosità. Il livello 1 corrisponde alla luminosità minima. Il livello 4 corrisponde alla luminosità massima.
- Contrasto:** qui si imposta il contrasto delle scene. Si può scegliere fra quattro livelli di contrasto. Il livello 1 corrisponde al contrasto minimo. Il livello 4 corrisponde al contrasto massimo.
- Contrast Boost:** attivare questa modalità per una migliore visibilità in presenza di un'elevata umidità dell'aria o in condizioni di nebbia.
- Hot Tracking:** in modalità di osservazione selezionare "Hot Tracking" per evidenziare il punto più caldo della scena con un quadratino rosso.
- Auto-calibrazione:** qui si imposta la calibrazione manuale (Auto-calibrazione = Off) o automatica (Auto-calibrazione = On).
- P.I.P. (Picture in Picture):** una sezione centrale dell'immagine viene ingrandita di un fattore 2 e visualizzata in una piccola finestra di ingrandimento sul display.
- WLAN:** attivare e disattivare la WLAN. Quando la WLAN è attivata, l'apparecchio mette a disposizione un hotspot per consentire la connessione di un altro dispositivo (ad es. smartphone).
- Sistema:** qui si definiscono tutte le impostazioni di sistema, fra cui lingua, ora e impostazioni di fabbrica.

Per spostarsi nel menu principale, utilizzare i tasti freccia (7) e il tasto menu (8). Premere il tasto freccia destro (7) per scorrere verso il basso. Premere il tasto freccia sinistro (7) per scorrere verso l'alto. Selezionare una voce di menu premendo brevemente il tasto menu (8). In questo modo si arriva al sottomenu. Definire le impostazioni con il tasto freccia (7). Con una breve pressione del tasto menu (8) si conferma la selezione e si torna al menu principale. Con una lunga pressione del tasto menu (8) si esce dal menu principale e si torna alla modalità di osservazione.

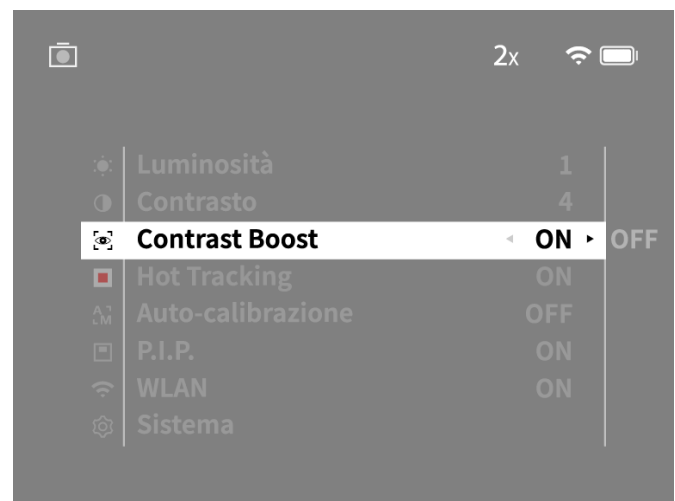
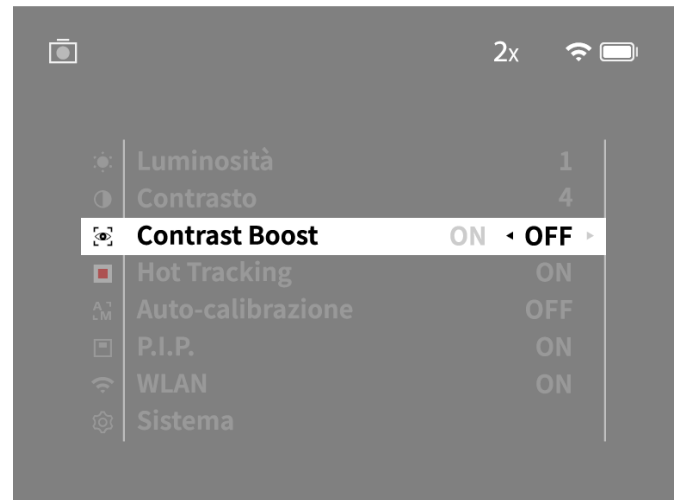

Contrast Boost

La funzione Contrast Boost consente di raffigurare meglio l'immagine in presenza di un'elevata umidità dell'aria o in condizioni di nebbia. I bordi vengono accentuati per rendere più riconoscibili le strutture.

Per attivare la funzione Contrast Boost sull'apparecchio, selezionare nel menu principale „Contrast Boost“. Quindi selezionare „On“ o „Off“. Con una breve pressione del tasto menu (8) si conferma la selezione.

Nota: si consiglia di utilizzare questa modalità solo in presenza delle condizioni sopra indicate e di disattivare la modalità in condizioni normali.

Sistema

Nel sottomenu "Sistema" sono disponibili le seguenti opzioni:

- **Ripristino di fabbrica:** selezionare "Ripristino di fabbrica" per ripristinare le impostazioni di fabbrica dell'apparecchio. Con questa operazione vengono cancellati anche tutti i dati salvati sull'apparecchio, incluse le immagini e i video.
- **Ripristino impostazioni:** selezionare "Ripristino impostazioni" per ripristinare tutti i valori predefiniti per le impostazioni dell'apparecchio.
- **Impostazione lingua:** selezionare una lingua per il menu.
- **Data / Ora:** impostare la data e l'ora dell'apparecchio.

Si possono inoltre visualizzare le seguenti informazioni:

- **WLAN SSID:** qui viene visualizzato il nome dell'hotspot WLAN.
- **Firmware Version:** qui viene visualizzata la versione attuale del firmware.

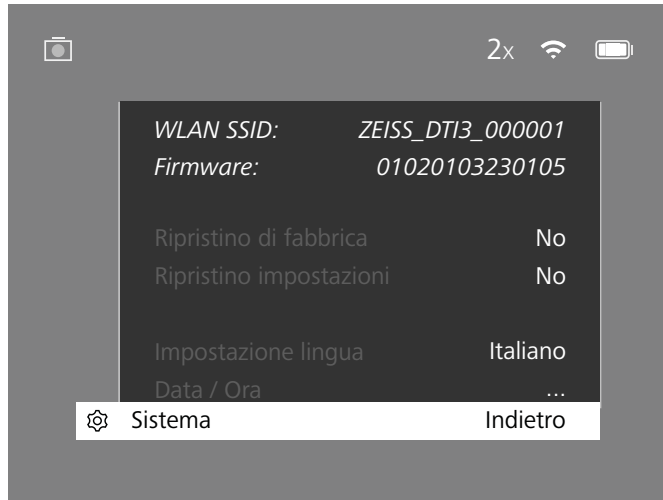

Ripristino di fabbrica

Per eseguire un ripristino di fabbrica, nel menu principale selezionare "Sistema". In seguito andare a "Ripristino di fabbrica". Selezionare "Sì" e confermare la selezione. Seguirà una seconda domanda di sicurezza, alla quale occorre rispondere di nuovo "Sì".

Ripristino delle impostazioni

Per ripristinare le impostazioni, nel menu principale selezionare "Sistema". In seguito andare a "Ripristino impostazioni". Selezionare "Sì" e confermare la selezione.

Nota: per completare il ripristino delle impostazioni, è necessario riavviare l'apparecchio.

Dati personali in caso di smaltimento o cessione a terzi dell'apparecchio ZEISS

È possibile che sulla memoria interna dell'apparecchio siano presenti fotografie e video personali. Prima di cedere a terzi l'apparecchio, eseguire la funzione „Ripristino di fabbrica“ per cancellare questi dati e successivamente verificarne l'effettiva cancellazione. In questo modo sarete certi di tutelare la vostra sfera privata e di proteggere i vostri dati personali.

Garanzia della sicurezza dell'apparecchio

È importante tutelare la sicurezza informatica dell'apparecchio scaricando l'app ZEISS Hunting e installando nuovi aggiornamenti del firmware non appena sono disponibili.

Data / Ora

Per impostare la data e l'ora, nel menu principale selezionare "Sistema". Andare quindi a "Data / Ora". Ora è possibile impostare l'anno, il mese, il giorno, l'ora e i minuti. Con l'impostazione "Formato ora" si può scegliere la visualizzazione a 24 o a 12 ore. Accertarsi di impostare la data e l'ora attuali, in quanto le foto e i video saranno contrassegnati con l'indicazione di data e ora.



Nota: nel caso la batteria si dovesse scaricare completamente, l'apparecchio perderebbe la data e l'ora impostate. Impostare nuovamente la data e l'ora, affinché immagini e video siano provvisti di data e ora corrette.

Aggiornamento del firmware

L'aggiornamento del firmware può essere eseguito con l'app ZEISS Hunting. Seguire le istruzioni dell'app ZEISS Hunting.

Nota: prima di aggiornare il firmware, assicurarsi che l'apparecchio sia completamente carico. Durante l'aggiornamento non spegnere l'apparecchio, perché potrebbe danneggiarsi.

Nota: quando avviate un aggiornamento con l'app ZEISS Hunting, per sicurezza viene richiesta una seconda conferma sull'apparecchio.

Stato del LED

Stato operativo	Livello di carica	Colore LED	Stato LED
Avvio		--	--
Stato operativo normale	Non carica	Verde	Costante
	Non carica (basso livello di carica)	Rosso	Lampeggiante
	In carica	Rosso	Costante
	In carica (carica completa)	Verde	Costante
Stand-by	Non carica	Verde	Lampeggiante
	Non carica (basso livello di carica)	Rosso	Lampeggiante
	In carica	Rosso	Costante
	In carica (carica completa)	Verde	Costante
Off	Non carica	--	--
	In carica	Rosso	Costante
	In carica (carica completa)	Verde	Costante

Nota: per evitare un abbagliamento al buio, la luminosità del LED è stata mantenuta bassa. Può quindi succedere che il LED sia poco visibile alla luce del giorno.

Risoluzione dei guasti

Errore	Possibili motivi	Soluzione
L'apparecchio non si accende.	La batteria è scarica.	Caricare l'apparecchio.
	Il cavo USB è difettoso.	Sostituire il cavo USB.
L'apparecchio non si ricarica.	Non vi è un'alimentazione esterna sufficiente.	Controllare l'alimentazione esterna.
	Il cavo USB non è collegato correttamente all'apparecchio.	Estrarre il cavo USB e controllare che il connettore e la porta non siano danneggiati o sporchi.
L'immagine non è nitida. L'immagine presenta delle strisce. Lo sfondo non è omogeneo.	Occorre ricaricare l'apparecchio.	Eseguire la calibrazione seguendo le istruzioni.
L'immagine è troppo scura.	La luminosità dello schermo è troppo bassa.	Regolare la luminosità dello schermo.
L'immagine sul display è sbiadita.	Il contrasto è troppo basso.	Regolare il contrasto.
Il computer non riconosce l'apparecchio (memoria interna).	L'apparecchio non è acceso.	Trasferire le immagini dopo l'accensione dell'apparecchio.
	Il cavo USB non è collegato correttamente.	
	Non è stato installato il software necessario.	Leggere le indicazioni nel paragrafo "Interfaccia USB".
L'indicazione temporale sulle immagini è errata.	L'indicazione temporale (ora/data) non è stata ancora impostata sull'apparecchio.	Impostare l'indicazione temporale seguendo le istruzioni.
La qualità delle immagini è scadente. Il campo di rilevamento è troppo piccolo.	Condizioni meteo avverse possono avere un effetto negativo (ad es. forti nevicate, pioggia, nebbia, ecc.).	
L'immagine non è nitida.	La funzione Aumento contrasto è attivata nonostante le normali condizioni non lo richiedano.	Disattivare la funzione Aumento contrasto.
Lo smartphone non si collega alla DTI 3.	La password della WLAN non è corretta.	Inserire la password corretta.
	Vi sono troppe reti WLAN nelle immediate vicinanze dell'apparecchio. Questo può avere un effetto negativo.	Portare l'apparecchio in un luogo dove non vi sono reti WLAN nelle immediate vicinanze o ve ne sono poche.
Il segnale WLAN viene sempre perso o si interrompe.	La ZEISS DTI 3 è troppo lontana o ci sono troppe altre reti WLAN nelle vicinanze.	Cambiare posizione all'apparecchio, in modo che il segnale WLAN venga riconosciuto.
	Vi è un ostacolo fra l'apparecchio e il ricevitore.	

WLAN

L'apparecchio è dotato di una funzione WLAN. Entrare nel menu e attivare la funzione WLAN. Quando la WLAN è attiva, viene visualizzato il simbolo WLAN in alto a destra sul display. Collegare lo smartphone all'apparecchio tramite WLAN.

Nota: la password preimpostata per la connessione WLAN all'apparecchio deve essere cambiata al primo utilizzo, per evitare accessi non autorizzati da parte di altre persone. Per modificare la password è necessaria l'app ZEISS Hunting. Password preimpostata: 12345678

Per un maggiore comfort dell'utente, l'app ZEISS Hunting sincronizza la password su tutti gli apparecchi registrati.

Per aumentare la sicurezza della connessione, si consiglia di modificare la password.

Per prolungare la durata della batteria, si consiglia di attivare la funzione WLAN sull'apparecchio solo quando viene utilizzata la connessione dati all'app ZEISS Hunting.

App ZEISS Hunting

Installare l'app ZEISS Hunting sullo smartphone e aprire l'app. Seguire i passi in essa indicati per effettuare il collegamento alla ZEISS DTI 3. L'app ZEISS Hunting consente di trasferire immagini e video allo smartphone, di vedere l'immagine live, di definire impostazioni e di utilizzare altre funzioni. Una descrizione più dettagliata è disponibile nella guida in linea dell'app.

Nota: per poter utilizzare l'app ZEISS Hunting e le sue funzioni, assicurarsi che lo smartphone sia collegato alla rete WLAN della ZEISS DTI 3.

Nota: a ogni collegamento con l'app ZEISS Hunting, la data e l'ora attuali vengono automaticamente trasferite dallo smartphone all'apparecchio.

Nota: ricordate che non siete collegati con la WLAN normale quando stabilite un collegamento WLAN allo ZEISS DTI 3. Per tornare alla WLAN normale, interrompete il collegamento tra lo ZEISS DTI 3 e lo smartphone.

Interfaccia USB

Utilizzare l'interfaccia USB sul lato inferiore (14) per caricare l'apparecchio o per trasferire dati (foto e video) al PC.

La ZEISS DTI3 viene collegata come dispositivo MTP tramite l'interfaccia USB. Sui computer con sistema operativo Microsoft Windows 10 l'apparecchio viene riconosciuto automaticamente e può essere utilizzato subito. Sui computer con sistema operativo Apple macOS, per poter accedere ai dati salvati sull'apparecchio è necessario installare software di fornitori terzi, ad esempio "Android™ File Transfer". ZEISS non si assume alcuna responsabilità o garanzia per software di fornitori terzi.

Microsoft e Windows sono marchi registrati o marchi di Microsoft Corp. negli Stati Uniti e/o in altri paesi. Apple e macOS sono marchi registrati da Apple Inc. negli USA e in altri paesi. Android è un marchio di Google LLC.

Filettatura del treppiede

Sul lato inferiore dell'apparecchio è presente una filettatura standard da 1/4 pollici (13) per treppiedi standard. Per ottenere registrazioni più ferme, avvitare l'apparecchio su un treppiede.

Ricarica dell'apparecchio

Quando la batteria è scarica, caricare l'apparecchio tramite la porta USB (14). Il livello di carica dell'apparecchio è visualizzato in alto a destra sul display. Quando il livello di carica è basso, l'indicazione sul display diventa rossa. Quando l'apparecchio è in carica, che sia acceso o spento, il LED (9) è illuminato di rosso. Quando la batteria è completamente carica il LED (9) è illuminato di verde.

Sostituzione del coperchio di protezione dell'obiettivo

Per sostituire il coperchio di protezione dell'obiettivo, (2), svitare le viti (3) con un cacciavite. Rimuovere la piastrina di fissaggio (4) e il coperchio di protezione difettoso (2). Montare il nuovo coperchio di protezione dell'obiettivo (2) e la piastrina di fissaggio (4). Avvitare le viti (3) con un cacciavite.

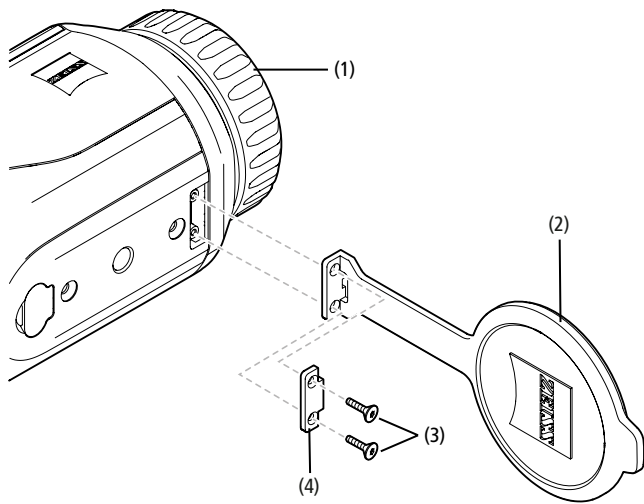

Cura e manutenzione dell'apparecchio

Non rimuovere le particelle di sporco grossolane (ad es. sabbia) strofinando le lenti, ma soffiarle via o utilizzare un pennello. Dopo qualche tempo le impronte digitali possono intaccare la superficie. Il modo più semplice per pulire le superfici delle lenti consiste nell'alitare su di esse e quindi strofinarle delicatamente con un panno per strumenti ottici pulito.

Per evitare l'eventuale formazione di muffa sul dispositivo ottico, soprattutto ai tropici, si raccomanda di conservarlo in un ambiente asciutto, assicurando una buona aerazione delle superfici esterne delle lenti.

La ZEISS DTI 3 non necessita di altre cure particolari.

Cura e manutenzione della batteria

Per prolungare la durata della batteria, procedere come segue:

- Non conservare l'apparecchio a temperature elevate.
- Non conservare l'apparecchio con la batteria completamente carica.
- Non scaricare completamente l'apparecchio.

Aggiornamenti software

Nell'ambito della garanzia legale (2 anni a partire dal trasferimento del rischio della merce secondo il diritto tedesco) metteremo a disposizione aggiornamenti al fine di eliminare eventuali difetti. Di norma gli aggiornamenti interessano aspetti rilevanti ai fini della sicurezza oppure l'eliminazione di malfunzionamenti e non implementano nuove funzioni del software. Qualora ai fini del miglioramento di aspetti legati alla sicurezza sia necessaria l'implementazione di nuove funzioni, questa condizione non dà tuttavia diritto a nuove funzioni.

Al termine del periodo di garanzia legale, faremo naturalmente il possibile per fornire ulteriori aggiornamenti. Ciò non costituisce tuttavia un diritto del cliente.

Ricambi

Se occorrono ricambi per l'apparecchio, come ad esempio il coperchio di protezione dell'obiettivo, rivolgersi al proprio rivenditore specializzato, al distributore locale o al nostro servizio clienti.

Per richieste telefoniche al servizio clienti siamo a disposizione dal lunedì al venerdì, dalle 08:00 alle 16:30 (CET).

Tel.: +49 (0) 800 934 77 33

Fax: +49 (0) 64 41-4 83 69

service.sportsoptics@zeiss.com

ZEISS è sinonimo di qualità elevata e affidabilità. Pertanto, in qualità di produttore e indipendentemente dagli obblighi di garanzia legale del venditore nei confronti dell'acquirente, per questo prodotto ZEISS concediamo una garanzia di due anni, che è possibile estendere di un ulteriore anno mediante la registrazione del prodotto entro quattro settimane dall'acquisto.

Il contenuto della garanzia è illustrato al seguente link:
www.zeiss.com/cop/warranty

Registrare il prodotto su: www.zeiss.com/cop/register

Indirizzo del produttore

Carl Zeiss AG
Carl-Zeiss-Strasse 22
D-73447 Oberkochen
www.zeiss.com/nature und www.zeiss.com/hunting

Con riserva di eventuali modifiche all'esecuzione e alla fornitura necessarie per l'ulteriore sviluppo tecnico del prodotto. Si esclude qualsiasi responsabilità per indicazioni errate ed errori di stampa.

Protezione dei dati

Con l'utilizzo della DTI 3 vengono elaborati dati personali. L'informativa sulla protezione dei dati e sul trattamento dei dati personali è disponibile nel nostro centro download: www.zeiss.com/hunting/manuals

Informazioni legali e normative

Campo di frequenza del modulo di trasmissione radio: WLAN: 2.412 – 2.462 MHz
Potenza del modulo di trasmissione radio: 100 mW



Con la presente, Carl Zeiss AG dichiara che la termocamera DTI 3 soddisfa la direttiva 2014/53/UE e la direttiva 2011/65/UE. Il testo completo della dichiarazione di conformità CE è disponibile al seguente indirizzo internet: www.zeiss.com/dti-335/conformity.

Alcuni marchi di conformità per gli standard supportati dalla ZEISS DTI 3 possono essere visualizzati sullo schermo della stessa. Selezionare "Sistema" nel menu principale. Quindi selezionare "Informazioni legali".

Questo prodotto è concesso in licenza nell'ambito della licenza per il portafoglio di brevetti AVC per uso personale e non commerciale da parte di un consumatore ai fini della (i) codifica di video in conformità allo standard AVC („AVC VIDEO“) e/o della (ii) decodifica di video AVC codificati da un consumatore impegnato in un'attività personale e non commerciale e/o ottenuti da un fornitore di video autorizzato a fornire video AVC. Non vengono concesse licenze, anche implicite, per altri usi. Per maggiori informazioni rivolgersi a MPEG LA, L.L.C. all'indirizzo <http://www.MPEGLA.com>

Produttore dell'alimentatore

Shenzhen Simsukian Electronic Technology Co., Ltd.
Building 1, the 5th plant, Jiayi Industrial Park
Daping Community, Guanlan Street Longhua District
Shenzhen P.R. China

Identificativo del modello: SK22G-050020Z

DATI TECNICI ALIMENTATORE

Parte elettronica

Tensione di ingresso	VAC	100 – 240
Frequenza di ingresso	Hz	50 / 60
Tensione di uscita	VDC	5
Corrente di uscita:	A	2
Potenza di uscita	W	10
Efficienza operativa media	%	82,98
Potenza assorbita con carico nullo	W	0,068

Condizioni ambientali

Temperatura di esercizio	°C (°F)	-0 / +40 (-32 / +104)
Umidità relativa	rH	25% – 90%
Temperatura di stoccaggio	°C (°F)	-30 / +60 (-22 / +140)
Tipo di protezione		IP 20

Carl Zeiss AG

Carl-Zeiss-Strasse 22
73447 Oberkochen
Germania

www.zeiss.com/nature
www.zeiss.com/hunting

ZEISS DTI

3/25 | 3/35

Gebruiksaanwijzing

For United States patents which may cover this product see our website.
Patents: www.zeiss.com/cop/patents

DE EN FR ES IT **NL** CZ DK EE FI HR HU
LT LV PL PT RO SE SK SL BG GR RU JP CN | 09.2021



Gebruiksaanwijzing

De producten van het merk ZEISS kenmerken zich door hun voortreffelijke optische prestaties, een precieze verwerking en een lange levensduur.

Neem de volgende gebruiksaanwijzing in acht, zodat u uw warmtebeeldcamera optimaal kunt gebruiken en deze u vele jaren betrouwbaar van dienst is.

INFORMATIE VOOR UW VEILIGHEID

Invloeden van buitenaf

- **Aanwijzing:** Richt het objectief van het apparaat nooit rechtstreeks op intense warmtebronnen zoals de zon of laserapparatuur. Het objectief en het oculair kunnen als een brandglas werken en interne elementen beschadigen.
- **Let op:** Raak de metalen oppervlakken (koelribben) niet aan na inwerking van zonnestralen of kou.
- **Let op:** Beschermingsklasse IP66 wordt alleen bereikt als alle rubberen afdekkingen goed gesloten zijn.

Opmerking betreffende de ergonomie

Let op: Neem pauzes tijdens een langdurende bediening om pijnlijke polsen te vermijden.

Gevaar voor inslikken

Let op: Houd het apparaat buiten bereik van kleine kinderen. Bij verkeerd gebruik kunnen kleine onderdelen loskomen en worden ingeslikt.

Veiligheidsinstructies accu

- Ga voorzichtig met het apparaat om: een ruwe behandeling kan de interne accu beschadigen.
- Stel het apparaat niet bloot aan vuur of hoge temperaturen boven 60 °C.
- Demonteer het apparaat niet om toegang te krijgen tot de accu. De accu is niet bedoeld voor vervanging door de eindgebruiker.
- Gebruik uitsluitend de meegeleverde oplader.
- Laad het apparaat alleen op bij temperaturen tussen 10 °C en 40 °C.
- Bij gebruik in een koude omgevingstemperatuur daalt de capaciteit van de accu. Dit is om technische redenen en geen defect.
- Bewaar het apparaat niet voor langere tijd bij temperaturen onder 0 °C of boven 35 °C. Hierdoor wordt de capaciteit van de accu permanent verminderd.
- Als het apparaat beschadigd of de accu defect is, stuur het apparaat dan naar onze klantenservice voor reparatie.

Veiligheidsinstructies voedingseenheid

- Controleer de voedingseenheid en de kabel voor gebruik op zichtbare beschadigingen.
- Gebruik geen defecte onderdelen.
- Gebruik uw voedingseenheid niet in een natte of vochtige omgeving.
- Gebruik alleen de meegeleverde originele kabel met een goedgekeurde voedingseenheid.
- Breng geen technische wijzigingen aan.

Zie voor uitgebreide informatie en veiligheidsinstructies de toegevoegde QuickGuide. Deze kunt u ook downloaden in het downloadcentrum op onze website: www.zeiss.com/hunting/downloads

Afvoeren van accumulatoren



In de Europese Unie geeft dit symbool aan dat de in dit product gebruikte accumulator apart moet worden verzameld en niet bij het huishoudelijk afval mag worden weggegooid. Maak gebruik van de terugname van verbruikte accumulatoren die er in uw land bestaat.

De materialen en stoffen in de accumulatoren kunnen een schadelijk effect hebben op de gezondheid en het milieu.

Als u lege accumulatoren op de juiste manier recycleert, draagt u bij aan de bescherming, het behoud en de verbetering van de kwaliteit van ons milieu.

Lever uitsluitend lege accumulatoren in.

De gebruikte accumulator mag geen kwik, cadmium of lood bevatten in hoeveelheden die de in richtlijn 2006/66/EC vastgestelde grenswaarden overschrijden.

Consumenteninformatie voor het weggooien van elektrische en elektronische apparaten (privehuishoudens)



Dit symbool op producten en/of begeleidende documenten betekent dat verbruikte elektrische en elektronische producten niet met normaal huishoudelijk afval gemengd mogen worden. Breng deze producten voor de reguliere verwerking als vuil, of voor recycling naar de voorgeschreven inzamelpunten, waar ze zonder toeslag aangenomen worden. In sommige landen is het mogelijk gekochte producten weer bij dezelfde detailhandel in te leveren. De ordelijke verwerking van dit product als vuil dient ter

bescherming van het milieu en voorkomt mogelijke schadelijke effecten op mens en milieu, die door onjuiste vuilverwerking kunnen ontstaan.

Ga voor meer informatie naar het gemeentelijke inzamelpunt van uw woonplaats. Volgens de wetgeving van uw land kan voor onjuiste verwerking van dit type afval een boete opgelegd worden.

Voor zakelijke klanten in de Europese Unie:

Neem contact op met uw handelaar of leverancier als u elektrische en elektronische apparaten als afval wilt verwijderen. Deze zal u meer informatie geven.

Informatie over het verwijderen van afval in landen buiten de Europese Unie

Dit symbool is alleen geldig in de Europese Unie. Neem contact op met uw gemeente of uw leverancier als u dit product als vuil wilt laten verwerken en vraag naar de vuilverwerkingsmogelijkheden.

Beoogd gebruik

Het apparaat is bedoeld voor het weergeven van warmtebeelden tijdens natuurobservatie en observaties op afstand bij de jacht en voor civiel gebruik. Het apparaat is geen speelgoed. Gebruik het apparaat alleen zoals beschreven in deze gebruiksaanwijzing. De fabrikant of verkoper is niet aansprakelijk voor schade die is veroorzaakt door oneigenlijk of onjuist gebruik.

Functiecontrole

- Controleer voorafgaand aan het gebruik of uw warmtebeeldcamera geen zichtbare schade heeft.
- Controleer of de warmtebeeldcamera een duidelijk, ongestoord beeld op het display laat zien.
- Controleer de juiste instelling van de warmtebeeldcamera, zie hiervoor de aanwijzingen in het hoofdstuk Waarnemingsmodus.

Leveringsomvang

Product	Bestelnr.	Leveringsomvang
DTI 3/25	52 70 11	Warmtebeeldcamera Draagriem van neopreen Draagtas incl. schouderriem USB-kabel Reinigingsdoekje voor optiek
DTI 3/35	52 70 10	Warmtebeeldcamera Draagriem van neopreen Draagtas incl. schouderriem Voedingseenheid incl. USB-kabel Reinigingsdoekje voor optiek

Accu plaatsen/verwijderen

De warmtebeeldcamera ZEISS DTI 3 is uitgerust met een accu. Deze kan niet worden verwijderd.

Observeren met en zonder bril

Door de flexibele oogdop kan de warmtebeeldcamera worden gebruikt met, maar ook zonder bril. Deze biedt in beide gevallen een volledig gezichtsveld.

TECHNISCHE SPECIFICATIES**3/25****3/35****Optiek**

Brandpuntsafstand		25 mm / F1.0	35 mm / F1.0
Type objectief		Germanium	
Detectiebereik (objectgrootte 1,8 m x 0,6 m; 2 yd x 0,7 yd)	m (yd)	880 (960)	1.235 (1.350)
Subjectieve beeldhoek	°	30 (diagonaal)	
Gezichtsvelde op 100 m (op 100 yards)	m (ft)	26 (78)	19 (57)
Gezichtsvelde	° horizontaal x verticaal	15 x 11	11 x 8
Optische vergroting		1,8	2,5
Maximale digitale zoom		4 x	
Zoomstappen	in stappen van 0,5	1,0 x – 4,0 x	

Sensor

Resolutie sensor	px	384 x 288	
Pixelafstand sensor	µm	17	
Beeldfrequentie	Hz	50	

Display

Resolutie display	px	1.280 x 960	
Displaytype		LCOS	

Elektronica

Interfaces		USB: opladen + gegevensoverdracht WLAN: gegevensoverdracht	
Accu		Lithiumion	
Accuduur		tot 10 uur	
Externe spanningsvoorziening		5 V / 2 A (USB)	
Intern geheugen	GB	15	
Video / beeld / livestreamfunctie		✓	✓
WLAN-frequentie	GHz	2,4	
WLAN-standaard		IEEE 802.11b/g/n	
Verbinding met andere apparaten		ZEISS Hunting app, USB	

Algemeen

Beschermingsgraad		IP66 (beschermd tegen zware regenval)	
Bedrijfstemperatuurbereik	°C (°F)	-10 / +40 (+14 / +104)	
Lengte x breedte x hoogte	mm (inch)	187 x 60 x 65 (7,4 x 2,4 x 2,5)	193 x 60 x 65 (7,6 x 2,4 x 2,5)
Gewicht	g (oz)	410 (14,5)	420 (14,8)

Onder voorbehoud van wijzigingen in uitvoering en leveringsomvang ten behoeve van de technische ontwikkeling.

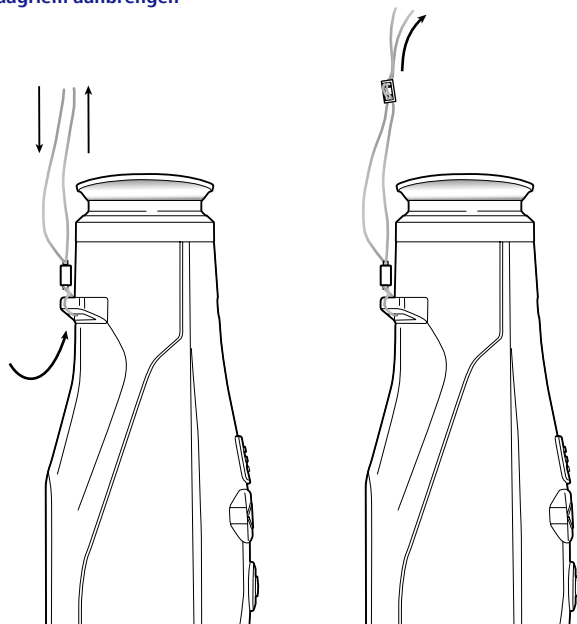
Draagriem aanbrengen

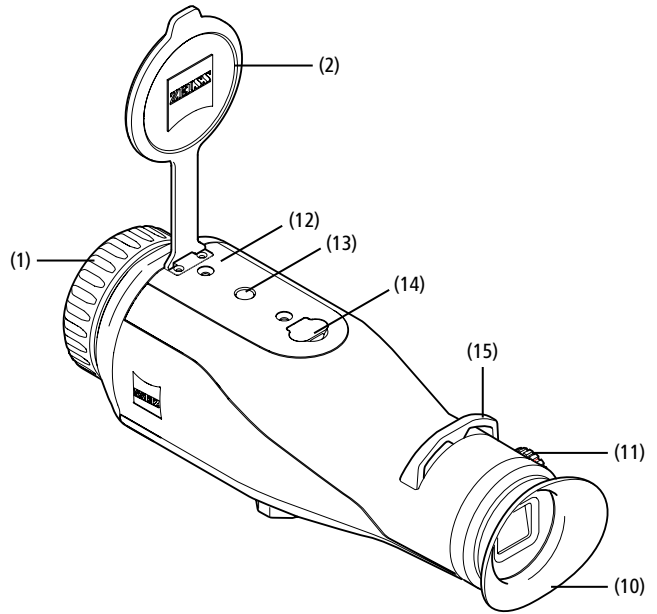
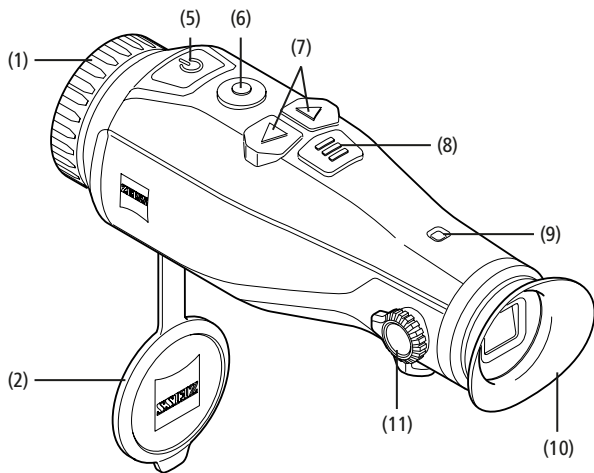

In-/uitschakelen

Het apparaat wordt ingeschakeld door de in-/uitschakelknop (5) lang ingedrukt te houden. De LED (9) brandt groen. Als het laadniveau laag is, brandt de LED (9) rood. Door de aan/uit-knop (5) langer in te drukken, wordt het apparaat weer uitgeschakeld. De LED brandt niet meer. Als het apparaat ingeschakeld en het laadniveau laag is, brandt de LED (9) rood.

Aanwijzing: De aan/uit-knop (5) moet worden ingedrukt tot het UIT-symbool op het display verschijnt. Pas dan kan de aan/uit-knop (5) worden losgelaten en schakelt het apparaat uit. Als de aan/uit-knop (5) wordt losgelaten voordat het UIT-symbool wordt weergegeven, schakelt het apparaat niet uit, maar naar de stand-bymodus.

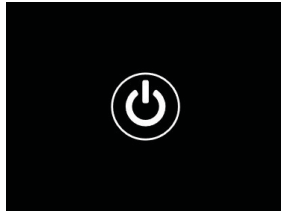

Stand-bymodus

Door kort op de aan/uit-knop (5) te drukken, schakelt het apparaat naar de stand-bymodus. De LED (9) knippert groen. Door de in-/uitschakelknop (5) opnieuw kort in te drukken, wordt het apparaat weer in de waarnemingsmodus geschakeld. De LED (9) brandt permanent groen. Als het laadniveau laag is in de stand-bymodus, knippert de LED (9) rood.

Kalibratie

Het apparaat kan automatisch (Auto Calibration = On) of handmatig (Auto Calibration = Off) worden gekalibreerd.

In de automatische modus voert het apparaat automatisch een kalibratie uit door het sluiten en openen van een interne sluiters, indien dat nodig is. Er is een zacht klikkend geluid te horen. In deze modus heeft u bovendien de mogelijkheid om de kalibratie handmatig uit te voeren door gelijktijdig op de opnameknop (6) en de menuknop (8) te drukken.

Als extra optie kunt u een handmatige, stille kalibratie uitvoeren. Ga hiervoor naar het apparaatmenu en zet de optie "Auto Calibration" op "Off". Ga vervolgens terug naar de waarnemingsmodus. Sluit de beschermdeksel van het objectief met de hand. Druk nu tegelijkertijd op de opnameknop (6) en de menuknop (8). Nu is het apparaat weer gekalibreerd.

Aanwijzing: Dek het objectief altijd af bij het uitvoeren van een handmatige kalibratie. Anders kan de sensor niet goed worden gekalibreerd en zal het beeld verslechteren, bijvoorbeeld spookbeelden. Als u tijdens de handmatige kalibratie vergeet het objectief af te dekken, herhaal dan de kalibratieprocedure met een afgedekt objectief.

Waarnemingsmodus

Kijk door de zoeker (10) om de scène te observeren. Draai aan de dioptrische correctie (11) aan de zijkant om het scherm scherp te stellen.

Draai aan de scherpstelling (1) van het objectief om op de scène scherp te stellen.

Zoom

De pijltoetsen (7) kunnen in de waarnemingsmodus worden gebruikt om in te zoomen (rechter pijltoets) en uit te zoomen (linker pijltoets). Zoom in stappen van 0,5 tussen 1,0x en 4,0x. De zoomfunctie is circulerend, dus als u na een 4,0x zoom nogmaals op de rechter pijltoets (7) drukt, keert u terug naar 1,0x.

De momenteel ingestelde digitale vergroting wordt op het display weergegeven.



Kleurmodi

De scène kan in vier verschillende kleurmodi worden weergegeven. Om de waarnemingsmodus te wijzigen, drukt u kort op de menuknop (8). Bij een wijziging wordt de geselecteerde modus gedurende ca. 2 seconden als tekst op het display weergegeven. De volgende kleurmodi zijn beschikbaar:

- **White Hot:** koude gebieden worden zwart en warme gebieden wit weergegeven.
- **Black Hot:** koude gebieden worden wit en warme gebieden zwart weergegeven.
- **Red Hot:** koude gebieden worden zwart en warme gebieden wit weergegeven. Bovendien worden de warmste gebieden geel tot rood weergegeven.
- **Rainbow:** een kleurrijk kleurenpalet toont koude gebieden zwart tot blauw en warme gebieden geel tot wit.

LED-uit

Om de LED op uw ZEISS DTI 3 uit te schakelen, drukt u gedurende 5 seconden op de rechter pijltoets (7). Daarna gaat de LED uit. Om de LED weer in te schakelen, herhaalt u deze procedure.

Automatische uitschakeling

Om de accu te sparen, schakelt de ZEISS DTI 3 automatisch na 60 minuten inactiviteit uit.

Opnamemodus

U heeft de mogelijkheid om foto- en video-opnamen te maken. Om te wisselen tussen de twee opnamemodi, houdt u de opnameknop (6) langer ingedrukt. Het symbool linksboven op het display verandert afhankelijk van de geselecteerde modus. Om een foto te maken of een video op te nemen, drukt u een keer kort op de opnameknop (6). Druk nogmaals kort op de opnameknop (6) om een lopende video-opname te stoppen.

Aanwijzing: Langere video-opnamen worden bij het opslaan automatisch opgesplitst in meerdere kleinere bestanden van elk 10 minuten.



Menu

Door de menuknop (8) lang ingedrukt te houden, wordt het hoofdmenu op het display weergegeven. Kijk hierbij door de zoekers (10). De volgende keuzemogelijkheden zijn beschikbaar in het hoofdmenu:

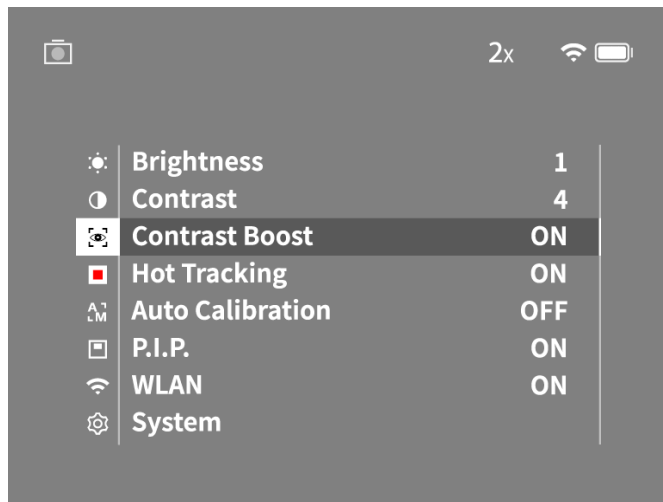

- **Brightness:** Stel hier de helderheid van het display in. U kunt kiezen uit vier helderheidsniveaus. Op niveau 1 is de helderheid het laagst. Op niveau 4 is de helderheid het hoogst.
- **Contrast:** Pas hier het contrast van de scène aan. U kunt kiezen uit vier contrastniveaus. Op niveau 1 is het contrast het laagst. Op niveau 4 is het contrast het hoogst.
- **Contrast Boost:** Activeer deze modus voor een beter zicht bij hoge luchtvochtigheid of mist.
- **Hot Tracking:** Selecteer "Hot Tracking" om in de waarnemingsmodus het warmste punt van de scène te markeren met een klein, rood vierkantje.
- **Auto Calibration:** Stel hier de handmatige (Auto Calibration = Off) of automatische kalibratie (Auto Calibration = On) in.
- **P.I.P. (Picture in Picture):** Een centraal gedeelte van het beeld wordt met een factor 2 vergroot en in een klein vergrotingsvenster op het display weergegeven.
- **WLAN:** Schakel WLAN in/uit. Wanneer WLAN is ingeschakeld, biedt het apparaat een hotspot om een verbinding vanaf een ander apparaat (bijv. smartphone) mogelijk te maken.
- **System:** Pas hier systeemrelevante instellingen, bijv. voor taal, tijd en fabrieksinstellingen aan.

Met de pijltoetsen (7) en de menuknop (8) kan door het hoofdmenu worden genavigeerd. Druk op de rechter pijltoets (7) om omlaag te scrollen. Druk op de linker pijltoets (7) om omhoog te scrollen.

Door kort op de menuknop (8) te drukken, selecteert u een menupunt. Zo gaat u naar het submenu. Configureer de instellingen met de pijltoetsen (7).

Door kort op de menuknop (8) te drukken, bevestigt u de keuze en keert u terug naar het hoofdmenu.

Door de menuknop (8) lang ingedrukt te houden, verlaat u het hoofdmenu en keert u terug naar de waarnemingsmodus.

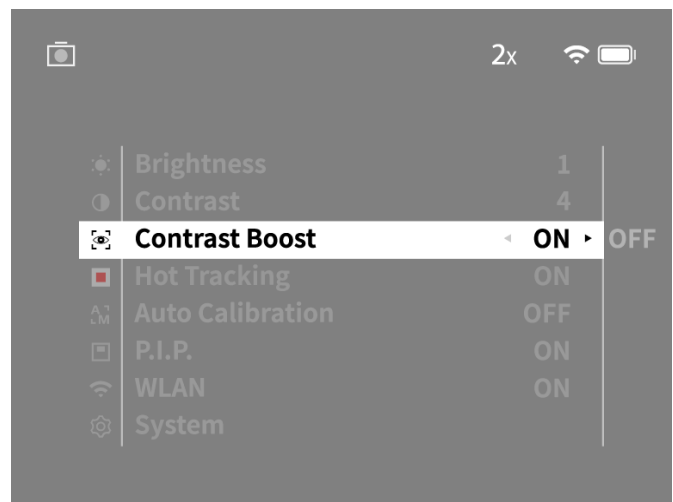
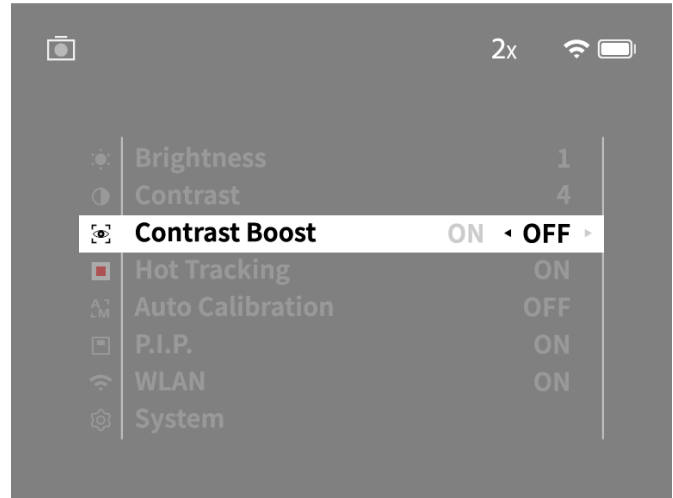

Contrast-boost

De contrast-boost biedt de mogelijkheid om het beeld bij hoge luchtvochtigheid of mist beter weer te geven. Hierdoor worden randen benadrukt, zodat structuren beter zichtbaar zijn.

Om de contrast-boost op uw toestel te activeren, selecteert u in het hoofdmenu „Contrast Boost“. Selecteer vervolgens „On“ of „Off“. Door de menuknop (8) kort in te drukken bevestigt u de selectie.

Aanwijzing: Wij adviseren de modus alleen bij bovenvermelde omstandigheden te gebruiken en de modus bij normale omstandigheden te deactiveren.

System

In het submenu "System" staan de volgende keuzemogelijkheden ter beschikking:

- **Factory Reset:** Selecteer "Factory Reset" om het apparaat terug te zetten naar de fabrieksinstellingen. Hierbij worden ook alle gegevens verwijderd die in het apparaat zijn opgeslagen, inclusief foto's en video's.
- **Reset Settings:** Selecteer "Reset Settings" om alle apparaatinstellingen terug te zetten naar de standaardwaarden.
- **Language settings:** Selecteer hier een menutaal.
- **Date / Time:** Stel hier de datum en tijd van het apparaat in.

U kunt bovendien de volgende informatie bekijken:

- **WLAN SSID:** De naam van de WLAN-hotspot wordt hier weergegeven.
- **Firmware Version:** De huidige firmwareversie wordt hier weergegeven.

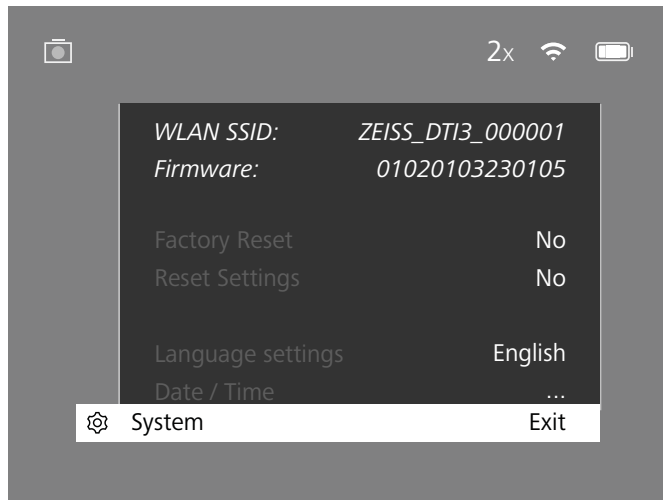

Reset fabrieksinstellingen

Om de fabrieksinstellingen te resetten, selecteert u "System" in het hoofdmenu. Ga vervolgens naar "Factory Reset". Selecteer "Yes" en bevestig de selectie. Er volgt een tweede veiligheidsvraag die ook met "Yes" moet worden bevestigd.

Instelling resetten

Om de instellingen te resetten, selecteert u "System" in het hoofdmenu. Ga vervolgens naar "Reset Settings". Selecteer "Yes" en bevestig de selectie.

Aanwijzing: Voor een succesvolle reset van de instellingen moet het apparaat opnieuw worden opgestart.

Persoonlijke gegevens bij het afvoeren of doorgeven van uw ZEISS-apparaat

Vergeet niet dat persoonlijke foto's en video's op het interne geheugen van uw apparaat kunnen staan. Voordat u het apparaat aan iemand anders geeft, voert u de functie „Fabrieksreset“ uit om deze gegevens te wissen. Daarna controleert u of uw gegevens daadwerkelijk gewist zijn. Zo beschermt u uw privacy en gegevens.

Meewerken aan de veiligheid van het apparaat

Wij verzoeken u actief mee te werken, om de IT-beveiliging van uw apparaat te beschermen door de ZEISS Hunting app te gebruiken en nieuwe firmware-updates te installeren zodra deze beschikbaar zijn.

Datum / Tijd

Om de datum en tijd in te stellen, selecteert u "System" in het hoofdmenu.

Ga vervolgens naar "Date / Time". Nu kunt u jaar, maand, dag, uur en minuut afzonderlijk instellen. Met de instelling "Time Format" kunt u kiezen tussen een 24-uurs en een 12-uurs weergave. Zorg ervoor dat u de huidige datum en tijd instelt, aangezien uw foto's en video's van een tijdstempel zijn voorzien.

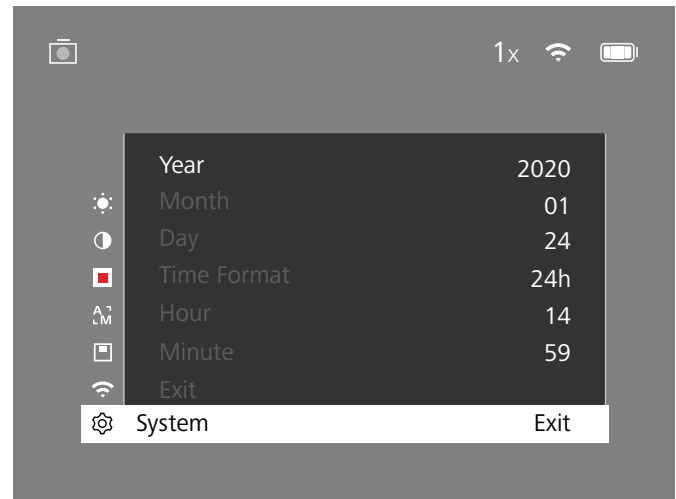

Aanwijzing: Als de accu helemaal leeg is, verliest het apparaat de ingestelde datum en tijd. Stel de datum en tijd opnieuw in, zodat uw foto's en video's een correct tijdstempel krijgen.

Firmware-update

Een firmware-update kan worden uitgevoerd met behulp van de ZEISS Hunting-app. Volg hiervoor de instructies in de ZEISS Hunting-app.

Aanwijzing: Zorg ervoor dat het apparaat helemaal opgeladen is voordat u de firmware gaat bijwerken. Schakel de stroom niet uit tijdens de update, omdat dit het apparaat kan beschadigen.

Aanwijzing: Als u een update start via de ZEISS Hunting app, moet u dit om veiligheidsredenen nogmaals bevestigen op het apparaat.

LED-status

Bedrijfsstatus	Laadtoestand	LED-kleur	LED-status
Starten		-	-
Normale bedrijfsstatus	Laadt niet	Groen	Constant
	Laadt niet (lage laadtoestand)	Rood	Knipperend
	Laadt	Rood	Constant
Stand-by	Laadt niet	Groen	Knipperend
	Laadt niet (lage laadtoestand)	Rood	Knipperend
	Laadt	Rood	Constant
Uit	Laadt niet	-	-
	Laadt	Rood	Constant
	Laadt (volledig opgeladen)	Groen	Constant

Aanwijzing: Om cross-fading in het donker te voorkomen, wordt de helderheid van de LED laag gehouden. Daarom kan het zijn dat de LED bij daglicht slechts zwak zichtbaar is.

Foutoplossing

Fout	Mogelijke oorzaken	Oplossing
Het apparaat start niet.	De accu is leeg.	Laad het apparaat op.
	De USB-kabel is defect.	Vervang de USB-kabel.
Het apparaat wordt niet opgeladen.	Er is geen voldoende externe stroomvoorziening.	Controleer de externe stroomvoorziening.
	De USB-kabel is niet goed aangesloten op het apparaat.	Haal de USB-kabel uit het stopcontact en controleer of de stekker en de bus onbeschadigd zijn en vrij van vuil.
Het beeld is onduidelijk. Het beeld heeft strepen. De achtergrond is niet homogeen.	Het apparaat moet opnieuw worden gekalibreerd.	Voer de kalibratieprocedure uit volgens de instructies.
Het beeld is te donker.	De helderheid van het scherm is te laag ingesteld.	Pas de helderheid van het scherm aan.
Het beeld op het display is vlak.	Het contrast is te laag ingesteld.	Pas het contrast aan.
De computer herkent het apparaat (intern geheugen) niet.	Het apparaat is niet ingeschakeld.	Breng de beelden over na het inschakelen van het apparaat.
	De USB-kabel is niet goed aangesloten.	
De tijdsaanduiding op de beelden is onjuist.	De benodigde software is niet geïnstalleerd.	Lees de aanwijzingen in de paragraaf "USB-poort".
	De tijdsaanduiding (tijd/datum) in het apparaat is nog niet ingesteld.	Stel de tijdsaanduiding in volgens de aanwijzingen.
De beeldkwaliteit is slecht. Het detectiebereik is te kort.	Slechte weersomstandigheden kunnen nadelige gevolgen hebben (bijv. zware sneeuwval, regen, mist, enz.).	
Het beeld is niet scherp.	De contrast-boost is ondanks normale omstandigheden geactiveerd.	Deactiveer de contrast-boost.
De smartphone maakt geen verbinding met mijn DTI 3.	Het WLAN-wachtwoord is niet correct.	Voer het juiste wachtwoord in.
	Er zijn te veel WLAN-netwerken in de directe omgeving van het apparaat. Er kunnen nadelige gevolgen zijn.	Verplaats het apparaat naar een locatie met weinig of geen directe WLAN-netwerken.
Het WLAN-signaal gaat steeds weer verloren of wordt onderbroken.	De ZEISS DTI 3 is te ver weg of er zijn er te veel andere WLAN-netwerken in de buurt.	Verander de locatie van het apparaat zodat een WLAN-signaal direct wordt gedetecteerd.
	Er bevindt zich een obstakel tussen het apparaat en de ontvanger.	

WLAN

Het apparaat heeft een WLAN-functie. Ga naar het menu en schakel de WLAN-functie in. Een geactiveerde WLAN wordt aangegeven door een WLAN-symbool rechtsboven op het display. Verbind nu uw smartphone met het apparaat via WLAN

Aanwijzing: het vooraf ingestelde wachtwoord voor de WLAN-verbinding met het apparaat moet bij het eerste gebruik worden gewijzigd om onbevoegde toegang door derden te voorkomen. U heeft de ZEISS Hunting-app nodig om het wachtwoord te wijzigen.

Vooraf ingesteld wachtwoord: 12345678

Om het gebruikerscomfort te verhogen, synchroniseert de ZEISS Hunting-app uw wachtwoord op alle ingeloge apparaten.

Om de veiligheid van de verbinding te verhogen, wordt aangeraden het wachtwoord te wijzigen.

Om de levensduur van de accu te verlengen, raden wij u aan de WLAN-functie in het apparaat alleen in te schakelen als u de dataverbinding met de ZEISS Hunting-app gebruikt.

ZEISS Hunting-app

Installeer de ZEISS Hunting-app op uw smartphone, open de app en volg de daar getoonde stappen om verbinding te maken met de ZEISS DTI 3.

Met de ZEISS Hunting-app kunt u afbeeldingen en video's naar uw smartphone sturen, het livebeeld bekijken, instellingen aanbrengen en andere functies gebruiken. Een meer gedetailleerde beschrijving hierover, vindt u in de helpfunctie van de app.

Aanwijzing: Om de ZEISS Hunting-app en zijn functies te kunnen gebruiken, moet u ervoor zorgen dat uw smartphone verbonden is met het ZEISS DTI 3 WLAN-netwerk.

Aanwijzing: Elke keer dat u verbinding maakt met de ZEISS Hunting-app, worden de huidige datum en tijd van uw smartphone automatisch door het apparaat overgenomen.

Aanwijzing: Houd er rekening mee dat u niet via het normale WLAN verbonden bent, als u een WLAN-verbinding met uw ZEISS DTI 3 tot stand hebt gebracht. Om terug te keren naar het normale WLAN, koppelt u uw ZEISS DTI 3 los van uw smartphone.

USB-poort

Gebruik de USB-poort **(14)** aan de onderzijde om uw apparaat op te laden of om gegevens (foto's en video's) op uw pc te zetten.

De ZEISS DTI3 wordt aangesloten als een MTP-apparaat via de USB-poort. Voor computers met het besturingssysteem Microsoft Windows 10 wordt het apparaat automatisch gedetecteerd en kan het direct worden gebruikt. Voor computers met het besturingssysteem Apple macOS moet u extra software van derden installeren om toegang te krijgen tot de gegevens die zijn opgeslagen in het apparaat, bijv. "Android™ File Transfer". ZEISS is niet aansprakelijk en geeft geen garantie voor software van derden.

Microsoft en Windows zijn ofwel geregistreerde handelsmerken ofwel handelsmerken van Microsoft Corp. in de Verenigde Staten en/of andere landen.

Apple en macOS zijn geregistreerde handelsmerken van Apple Inc. in de VS en andere landen.

Android is een handelsmerk van Google LLC.

Schroefdraad voor statief

Aan de onderzijde van het apparaat bevindt zich een 1/4-inch schroefdraad **(13)** voor standaardstatieven. Om rustigere opnamen te maken, schroeft u het apparaat op een statief.

Apparaat opladen

Laad het apparaat via de USB-aansluiting **(14)** op, zodra de accu leeg is.

Het laadniveau van de accu van het apparaat wordt rechtsboven op het display weergegeven. Bij een laag laadniveau wordt de weergave op het display rood. Als het apparaat wordt geladen, brandt de LED **(9)** in in- en uitgeschakelde toestand rood.

Als de accu helemaal opgeladen is, brandt de LED **(9)** groen.

Beschermdeksel van objectief vervangen

Om de beschermdeksel van het objectief (2) te vervangen, draait u de schroeven (3) los met een schroevendraaier. Verwijder de montageplaat (4) en de defecte beschermdeksel van het objectief (2). Plaats de nieuwe beschermdeksel van het objectief (2) en de montageplaat (4) terug. Draai de schroeven (3) vast met een schroevendraaier.

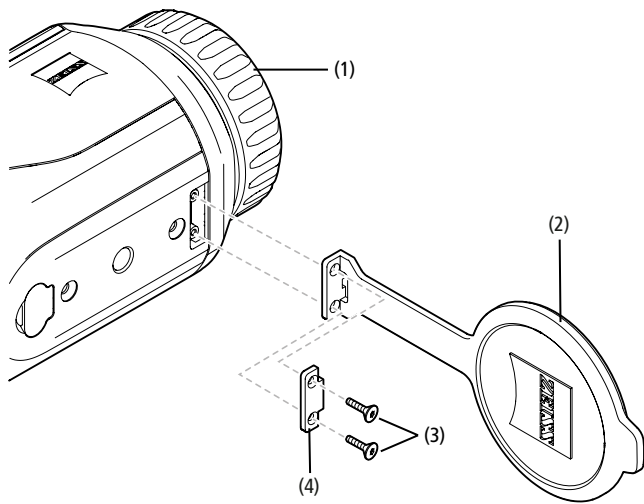

Verzorging en onderhoud van het apparaat

Grove vuildeeltjes (bijv. zand) op de lens niet eraf vegen, maar wegblazen of met een fijn penseeltje verwijderen! Vingerafdrukken kunnen na een tijdje het lensoppervlak aantasten. De lensoppervlakken kunnen eenvoudig worden gereinigd door te bewasemen en met een schoon reinigingsdoekje na te wrijven.

Tegen de met name in de tropen mogelijke schimmelaanslag op de lens helpt een droog opbergen en een goede ventilatie van de buitenste lensvlakken.

Uw ZEISS DTI 3 heeft geen verdere speciale zorg nodig.

Verzorging en onderhoud van de accu

Volg deze stappen om de levensduur van de accu te verlengen:

- Vermijd hoge temperaturen bij het opslaan van het apparaat.
- Vermijd het apparaat op te slaan met een geheel opgeladen accu.
- Vermijd dat de accu van het apparaat helemaal leeg raakt.

Software-updates

In het kader van de wettelijke garantie (2 jaar vanaf de overdracht van het risico van de goederen – volgens de Duitse wetgeving) stellen wij updates ter beschikking stellen om gebreken te verhelpen. Meestal hebben updates betrekking op veiligheidsrelevante aspecten of het verhelpen van functionele beperkingen, maar bieden geen nieuwe softwarefuncties. Voorzover de terbeschikkingstelling van nieuwe functies noodzakelijk is om veiligheidsaspecten te verhelpen, vormt dit echter geen aanspraak op nieuwe functies als zodanig.

Na afloop van de wettelijke garantietermijn doen wij uiteraard ons best, u de relevante updates beschikbaar te stellen. Een aanspraak hierop heeft u echter niet.

Reserveonderdelen

Als u reserveonderdelen voor uw apparaat nodig hebt, zoals de beschermdeksel van het objectief, neem dan contact op met uw dealer, uw lokale distributeur of onze klantenservice.

Voor telefonische vragen aan de klantenservice staan wij op maandag t/m vrijdag van 8:00 t/m 16:30 uur (MET) graag tot uw beschikking.

Tel.: +49 (0) 800 934 77 33

Fax: +49 (0) 64 41-4 83 69

service.sportsoptics@zeiss.com

NL ZEISS staat voor een betrouwbaar hoog kwaliteitsniveau. Daarom verlenen wij als fabrikant, ongeacht de garantieverplichtingen van de verkoper ten opzichte van de klant, voor dit ZEISS product een garantie van twee jaar, die bij de registratie van het product met nog eens een jaar kan worden verlengd, mits de registratie binnen vier weken na aankoop plaatsvindt.

De garantievoorwaarden kunnen via de volgende link bekeken worden:
www.zeiss.com/cop/warranty

Registreer uw product op: www.zeiss.com/cop/register

Adres van de fabrikant

Carl Zeiss AG
Carl-Zeiss-Strasse 22
D-73447 Oberkochen
www.zeiss.com/nature en www.zeiss.com/hunting

Onder voorbehoud van wijzigingen in uitvoering en leveringsomvang ten behoeve van de technische ontwikkeling. Geen aansprakelijkheid voor vergissingen en drukfouten.

Opmerkingen betreffende de gegevensbescherming

Bij het gebruik van de DTI 3 worden persoonsgegevens verwerkt. Onze informatie over de gegevensbescherming en de verwerking van persoonsgegevens vindt u in ons downloadcentrum:
www.zeiss.com/hunting/manuals

Informatie over wetten en regelgeving

Frequentiebereik radiografische zendermodule: WLAN: 2.412 – 2.462 MHz
Vermogen radiografische zendermodule: 100 mW



Carl Zeiss AG verklaart hierbij dat de warmtebeeldcamera DTI 3 voldoet aan richtlijn 2014/53/EU en richtlijn 2011/65/EU. De volledige tekst van de EU-conformiteitsverklaring en nadere informatie is beschikbaar via het volgende internetadres:
www.zeiss.com/dti-335/conformity.

Sommige keurmerken voor standaarden die door de ZEISS DTI 3 ondersteund worden, kunnen op het scherm van de ZEISS DTI 3 getoond worden. Selecteer in het hoofdmenu "System". Navigeer vervolgens naar "Regulatory Information".

Dit product is in licentie gegeven onder de AVC Patent Portfolio License voor persoonlijk en niet-commercieel gebruik door een consument om (i) video's te coderen in overeenstemming met de AVC-standaard ("AVC VIDEO") en/of (ii) AVC-video's te decoderen die zijn gecodeerd door een consument voor persoonlijke doeleinden en/of video's die worden geleverd door een gelicentieerde videodistributeur. Er wordt geen licentie, impliciet of anderszins, voor andere toepassingen verleend. Meer informatie vindt u bij MPEG LA, L.L.C., zie <http://www.MPEGLA.com>

Fabrikant van de voedingseenheid

Shenzhen Simsukian Electronic Technology Co., Ltd.
Building 1, the 5th plant, Jiayi Industrial Park
Daping Community, Guanlan Street Longhua District
Shenzhen P.R. China

Modelidentificatie: SK22G-0500200Z

TECHNISCHE GEGEVENS VOEDINGSEENHEID

Elektronica

Ingangsspanning	VAC	100 – 240
Ingangsfrequentie	Hz	50 / 60
Uitgangsspanning	VDC	5
Uitgangsstroom	A	2
Uitgangsvermogen	W	10
Gemiddelde efficiëntie in bedrijf	%	82,98
Opgenomen vermogen bij nullast	W	0,068

Omgevingsvoorwaarden

Bedrijfstemperatuur	°C (°F)	-0 / +40 (-32 / +104)
Relatieve luchtvochtigheid	rH	25% – 90%
Opslagtemperatuur	°C (°F)	-30 / +60 (-22 / +140)
Beschermingsklasse		IP 20

Carl Zeiss AG
Carl-Zeiss-Strasse 22
73447 Oberkochen
Duitsland

www.zeiss.com/nature
www.zeiss.com/hunting

ZEISS DTI

3/25 | 3/35

Návod k použití

For United States patents which may cover this product see our website.
Patents: www.zeiss.com/cop/patents

DE EN FR ES IT NL **CZ** DK EE FI HR HU
LT LV PL PT RO SE SK SL BG GR RU JP CN | 09.2021



NÁVOD K POUŽITÍ

Výrobky značky ZEISS vynikají skvělým optickým výkonem, precizním zpracováním a dlouhou životností.

Dodržujte následující pokyny pro používání. Jen tak budete moci termovizní kameru optimálně využívat a bude vám po mnoho let spolehlivým pomocníkem.

INFORMACE PRO VAŠI BEZPEČNOST

Dopady na životní prostředí

- **Upozornění:** Nemiřte nikdy objektiv přístroje přímo na intenzivní zdroje tepla, například na slunce nebo laserová zařízení. Objektiv a okulár mohou působit jako lupa a zničit vnitřní součásti.
- **Pozor:** Po působení slunečního záření nebo za velmi chladného počasí se nedotýkejte kovového povrchu (chladících žeběr).
- **Pozor:** Stupně krytí IP66 je dosaženo pouze tehdy, když jsou všechny gumové kryty pevně uzavřené.

Upozornění k ergonomii

Pozor: Po delším používání si udělejte přestávku, aby vás nebolela zápěstí.

Nebezpečí spolknutí

Pozor: Nedávejte tento přístroj do rukou malým dětem. Při chybném zacházení se mohou uvolnit drobné díly, které lze spolknout.

Bezpečnostní pokyny k baterii

- Zacházejte s přístrojem pečlivě: Při hrubém zacházení se může poškodit baterie nacházející se uvnitř.
- Nevystavujte přístroj ohni nebo teplotám nad 60 °C.
- Nedemontujte přístroj kvůli nabití baterie. Baterie není určena pro výměnu koncovým zákazníkem.
- Používejte výhradně dodanou nabíječku.
- Nabíjejte přístroj pouze při teplotách mezi 10 °C až 40 °C.
- Při provozu v nízké teplotě prostředí klesá kapacita baterie. To je podmíněno technicky a nejedná se o závadu.
- Neskladujte přístroj delší dobu při teplotách pod 0 °C nebo nad 35 °C. To vede k trvalému snížení kapacity baterie.
- Pokud se přístroj poškodil nebo je vadná baterie, zašlete přístroj na opravu našemu zákaznickému servisu.

Bezpečnostní pokyny k síťovému zdroji

- Zkontrolujte před použitím svůj síťový zdroj a kabel, zda nevykazují viditelná poškození.
- Nepoužívejte vadné díly.
- Nepoužívejte svůj síťový zdroj v mokru nebo ve vlhkém prostředí.
- Používejte pouze dodaný originální kabel spolu se schváleným síťovým zdrojem.
- Neprovádějte žádné technické změny.

Další informace a bezpečnostní pokyny naleznete v příloženém stručném průvodci. Ten je ke stažení také na našich internetových stránkách v download centru: www.zeiss.com/hunting/downloads

Likvidace baterií



V Evropské unii upozorňuje tento symbol na to, že se má baterie použité v tomto výrobku oddělit a nemá se likvidovat společně s domovním odpadem. Při vrácení použitých baterií prosím využijte vratného systému ve vaší zemi. Materiály a látky přítomné v bateriích mohou mít škodlivé účinky pro zdraví a životní prostředí. Odevzdáte-li vybité baterie k recyklaci, přispějete tak k ochraně, zachování a zlepšení kvality našeho životního prostředí.

Odevzdávejte jen vybité baterie.

Použitá baterie neobsahuje rtuť, kadmium ani olovo v množství přesahujícím mezní hodnoty definované ve směrnici 2006/66/ES.

Informace pro uživatele ohledně likvidace elektrických a elektronických zařízení (soukromé domácnosti)



Tento symbol na výrobcích anebo doprovodných dokumentech znamená, že použité elektrické a elektronické výrobky nesmějí být smíšeny s běžným domácím odpadem. Za účelem řádné manipulace, návratnosti a recyklace dopravte tyto výrobky do odpovídajících sběrných míst, kde je bez poplatku převezmou. V některých zemích je možné odevzdat tyto výrobky při koupi odpovídajícího nového výrobku u místního maloobchodníka. Řádná likvidace tohoto výrobku slouží k ochraně životního prostředí a zabraňuje možným škodlivým dopadům na člověka a prostředí, ke kterým může docházet z důvodu neoborné manipulace s odpadem.

Přesnější informace o nejbližších sběrných místech vám poskytne obecní správa. V souladu se zemskou legislativou mohou být za neodbornou likvidaci tohoto druhu odpadu vybrány pokuty.

Pro zákazníky v Evropské unii

Za účelem likvidace elektrických a elektronických zařízení kontaktujte prosím svého prodejce nebo dodavatele. Dodá vám další informace.

Informace pro likvidaci v jiných zemích mimo Evropskou unii

Tento symbol je platný pouze v Evropské unii. Pokud byste tento výrobek chtěli zlikvidovat, kontaktujte prosím obecní správu nebo svého prodejce a zeptejte se na možnost likvidace.

Použití k určenému účelu

Přístroj je určený k zobrazování tepelných signatur při pozorování přírody, vzdálených pozorování při lovu a pro civilní použití. Přístroj není hračka. Používejte přístroj pouze podle popisu v tomto návodu k použití. Výrobce ani prodejce nepřebírá odpovědnost za škody vzniklé používáním v rozporu s určením nebo chybným používáním.

Kontrola funkce

- Před použitím se přesvědčte, zda není termovizní kamera viditelně poškozená.
- Ověřte, zda termovizní kamera zobrazuje jasný, nerušený obraz.
- Zkontrolujte správné nastavení termovizní kamery, viz pokyny v kapitole režimu pozorování.

Rozsah dodávky

Výrobek	Obj. číslo	Rozsah dodávky
DTI 3/25	52 70 11	Termovizní kamera Neoprenový popruh Pouzdro pro přenášení vč. popruhu na rameno USB kabel Čisticí utěrka na optiku
DTI 3/35	52 70 10	Termovizní kamera Neoprenový popruh Pouzdro pro přenášení vč. popruhu na rameno Síťový zdroj vč. USB kabelu Čisticí utěrka na optiku

Vložení/odstranění baterie

Termovizní kamera ZEISS DTI 3 je opatřena baterií. Tu nelze odstranit.

Pozorování pomocí brýlí a bez nich

Díky pružné oční mušli lze termovizní kameru používat jak s brýlemi, tak i bez nich. V obou případech nabízí plně zorné pole.

TECHNICKÉ ÚDAJE**3/25****3/35****Optika**

Ohnisková vzdálenost		25 mm / F1.0	35 mm / F1.0
Typ objektivu		Germanium	
Dosah detekce (Velikost objektivu 1,8 m × 0,6 m; 2 yd × 0,7 yd)	m (yd)	880 (960)	1 235 (1 350)
Subjektivní zorný úhel	°	30 (diagonální)	
Zorné pole na 100 m (na 100 yardů)	m (ft)	26 (78)	19 (57)
Zorné pole	° horizontální x vertikální	15 × 11	11 × 8
Optické zvětšení		1,8	2,5
Maximální digitální zoom		4 x	
Kroky zoomu	v krocích po 0,5	1,0 x – 4,0 x	

Senzor

Rozlišení senzoru	px	384 × 288	
Pixelová vzdálenost senzoru	µm	17	
Obrazová frekvence	Hz	50	

Displej

Rozlišení displeje	px	1 280 × 960	
Typ displeje		LCOS	

Elektronika

Rozhraní		USB: nabíjení + přenos dat WLAN: přenos dat	
Baterie		Lithium-iontová	
Doba chodu na baterii		až 10 hod.	
Externí zdroj napětí		5V / 2A (USB)	
Interní paměť	GB	15	
Video / obraz / funkce Live Stream		✓	✓
Frekvence WLAN	GHz	2,4	
Standard WLAN		IEEE 802.11b/g/n	
Spojení s jinými přístroji		Aplikace ZEISS Hunting, USB	

Obecně

Stupeň krytí		IP66 (chráněno před silným deštěm)	
Rozsah provozní teploty	°C (°F)	-10 / +40 (+14 / +104)	
Délka × šířka × výška	mm (inch)	187 × 60 × 65 (7,4 × 2,4 × 2,5)	193 × 60 × 65 (7,6 × 2,4 × 2,5)
Hmotnost	g (oz)	410 (14,5)	420 (14,8)

Změny v provedení a rozsahu dodávky v důsledku technického vývoje vyhrazeny.

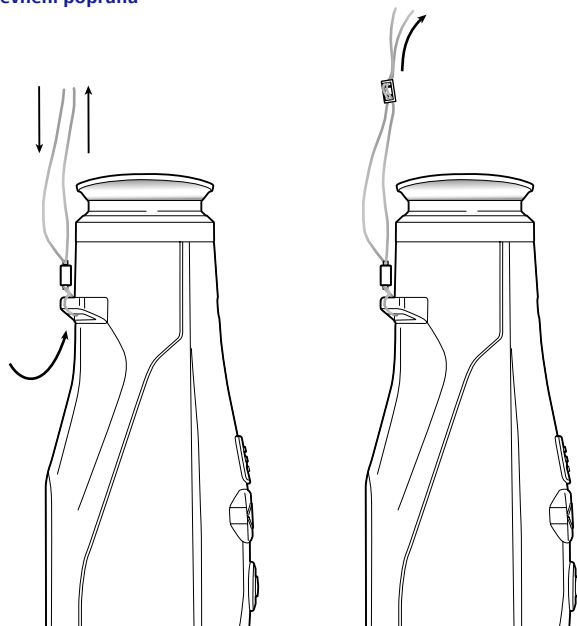
Upevnění popruhu

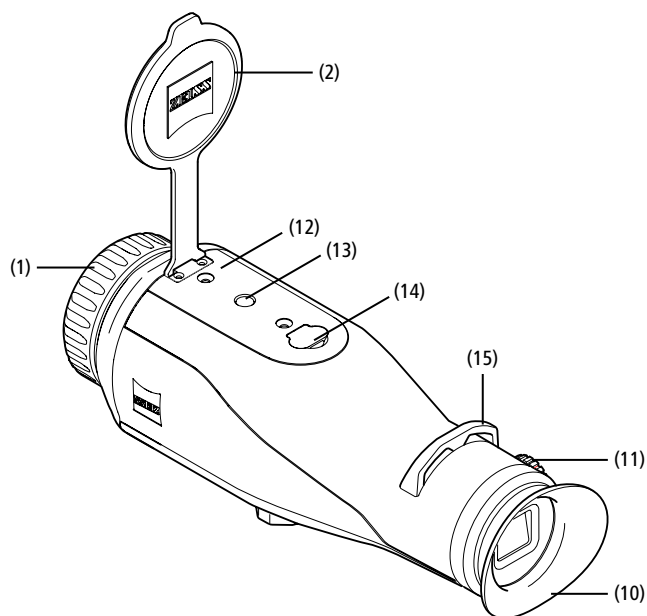
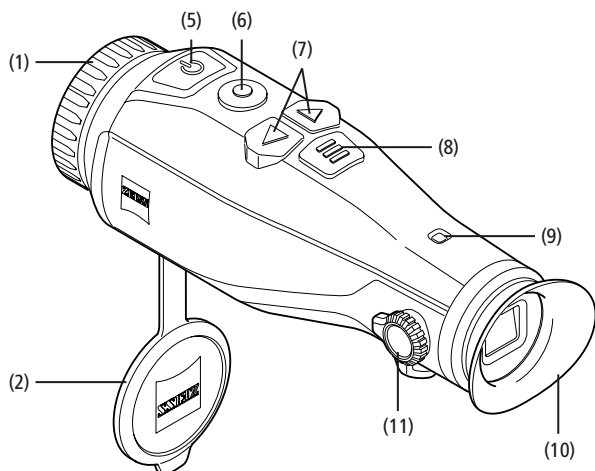

Zapnutí/Vypnutí

Delším stisknutím tlačítka Zapnutí/Vypnutí (5) se přístroj zapne. LED (9) svítí zeleně. Při nízkém stavu nabití se LED (9) rozsvítí červeně. Delším stisknutím tlačítka Zapnutí/Vypnutí (5) se přístroj opět vypne. LED již nesvítí. V zapnutém stavu svítí LED (9) při nízkém stavu nabití červeně.

Upozornění: Tlačítko Zapnutí/Vypnutí (5) se musí tisknout tak dlouho, dokud se na displeji nezobrazí symbol VYP. Teprve pak lze tlačítko Zapnutí/Vypnutí (5) uvolnit a přístroj se vypne. Uvolní-li se tlačítko Zapnutí/Vypnutí (5) před zobrazením symbolu VYP, přístroj se nevypne, nýbrž se přepne do režimu Standby.

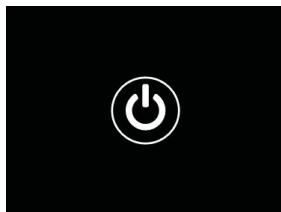

Režim Standby

Krátkým stisknutím tlačítka Zapnutí/Vypnutí (5) se přístroj přepne do režimu Standby. LED (9) bliká zeleně. Dalším krátkým stisknutím tlačítka Zapnutí/Vypnutí (5) se přístroj přepne znovu do režimu pozorování. LED (9) svítí trvale zeleně. Při nízkém stavu nabití v režimu Standby bliká LED (9) červeně.

Kalibrace

S přístrojem máte možnost provádět automatické (Auto Calibration = On) nebo ruční kalibrace (Auto Calibration = Off).

V automatickém režimu provede přístroj zavřením a otevřením vnitřní uzávěrky samočinně kalibraci, pokud je potřebná. Přitom se ozve tiché kliknutí. V tomto režimu máte navíc možnost provést kalibraci ručně tak, že současně stisknete tlačítko nahrávání (6) a tlačítko menu (8).

Jako další možnost můžete provést ruční tichou kalibraci. Přejděte do menu přístroje a nastavte možnost „Auto Calibration“ na „Off“. Přejděte následně zpět do režimu pozorování. Zavřete ručně ochranný kryt objektivu. Stiskněte nyní současně tlačítko nahrávání (6) a tlačítko menu (8). Nyní je přístroj znovu kalibrován.

Upozornění: Při ruční kalibraci vždy zakryjte objektiv. Jinak nelze sensor správně kalibrovat a dojde ke zhoršení obrazu, např. ke zdvojeným obrazům. Pokud jste zapomněli objektiv během ruční kalibrace zakrýt, opakujte proces kalibrace se zakrytým objektivem.

Režim pozorování

Dívejte se skrz hledáček (10) a pozorujte scénu. Otáčením nastavení dioptrií (11) na straně nastavte ostrý obraz.

Otáčením zaostřovacího kroužku (1) objektivu nastavte ostrý obraz scény.

Zoom

Tlačítka šipek (7) lze v režimu pozorování scény zvětšit (pravé tlačítko šipky) a zmenšit (levé tlačítko šipky). Zoomujte v krocích 0,5 mezi 1,0x a 4,0x. Funkce Zoom je cyklická, tzn. když po zoomu 4,0x stisknete ještě jednou pravé tlačítko šipky (7), přejdete zpět k 1,0x.

Aktuálně nastavené digitální zvětšení se zobrazí na displeji.



Barevné režimy

Scénu lze zobrazovat ve čtyřech různých barevných režimech. Chcete-li změnit režim pozorování, stiskněte krátce tlačítko menu (8). Při změně se vybraný režim na cca 2 sekundy zobrazí jako text na displeji. Na výběr jsou následující barevné režimy:

- **White Hot:** Zde se zobrazují studené oblasti černě a teplé oblasti bíle.
- **Black Hot:** Zde se zobrazují studené oblasti bíle a teplé oblasti černě.
- **Red Hot:** Zde se zobrazují studené oblasti černě a teplé oblasti bíle. Kromě toho se zobrazují nejteplejší oblasti žlutě až červeně.
- **Rainbow:** Díky pestré paletě barev se zobrazují studené oblasti černě až modře a teplé oblasti žlutě až bíle.

Vypnutí LED

Pro vypnutí LED na Vaší ZEISS DTI 3 podržte po dobu 5 sekund stisknuté pravé tlačítko se šipkou (7). Poté se LED vypne. Pro opětovné zapnutí LED opakujte tento postup.

Automatické vypínání

Pro šetření baterie se ZEISS DTI 3 po 60 minutách neaktivity automaticky vypne.

Režim nahrávání

Máte možnost pořizovat fotografie nebo videosnímky. Mezi oběma režimy nahrávání můžete přepínat delším stisknutím tlačítka nahrávání (6). Symbol nahoře vlevo na displeji se mění podle vybraného režimu. Chcete-li pořídít fotografii nebo video, stiskněte jednou krátce tlačítka nahrávání (6). Stiskněte ještě jednou krátce tlačítka nahrávání (6), chcete-li zastavit probíhající videozáznam.

Upozornění: Delší videozáznamy se při ukládání automaticky rozdělí do více menších souborů po 10 minutách.



Menu

Dlouhým stisknutím tlačítka menu (8) se na displeji zobrazí hlavní menu. Dívejte se při tom skrz hledáček (10). V hlavním menu máte k dispozici následující možnosti výběru:

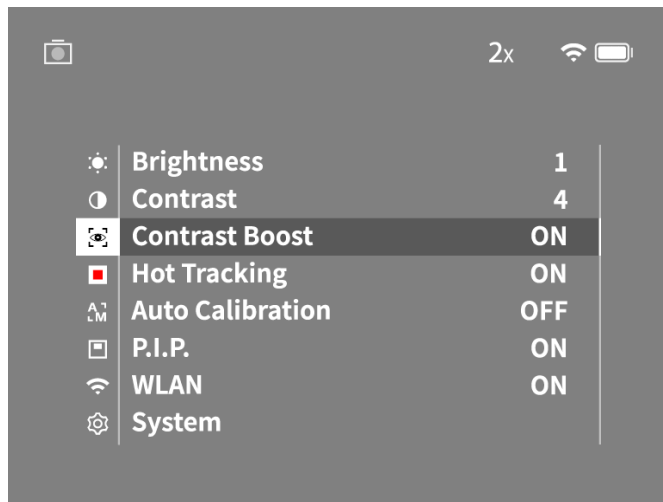

- **Brightness:** Zde nastavíte jas displeje. Máte možnost volit ze čtyř stupňů jasu. Na stupni 1 je jas nejmenší. Na stupni 4 je jas největší.
- **Contrast:** Zde nastavíte kontrast scény. Máte možnost volit ze čtyř stupňů kontrastu. Na stupni 1 je kontrast nejmenší. Na stupni 4 je kontrast největší.
- **Contrast Boost:** Tento režim aktivujte pro lepší vidění při vysoké vlhkosti vzduchu nebo mlze.
- **Hot Tracking:** Vyberte „Hot Tracking“ ke zvýraznění nejteplejšího bodu scény v režimu pozorování malým červeným čtverečkem.
- **Auto Calibration:** Zde nastavíte ruční (Auto Calibration = Off) nebo automatickou kalibraci (Auto Calibration = On).
- **P.I.P. (Picture in Picture):** Centrální výřez obrazu se 2x zvětší a zobrazí se v malém okně zvětšení na displeji.
- **WLAN:** Zapnete/vypnete WLAN. Při zapnuté WLAN poskytne přístroj hotspot pro umožnění spojení s jinými přístroji (např. smartphone).
- **System:** Zde provedete všechna systémová nastavení mj. k jazyku, času a továrním nastavením.

Navigace v hlavním menu se provádí tlačítky šipek (7) a tlačítkem menu (8). Pro posouvání dolů stiskněte pravé tlačítko šipky (7). Pro posouvání nahoru stiskněte levé tlačítko šipky (7).

Krátkým stisknutím tlačítka menu (8) vyberte některou položku nabídky. Tak přejdete do podmenu. Provedte nastavení tlačítky šipek (7). Krátkým stisknutím tlačítka menu (8) potvrdíte výběr a přejdete znovu zpět do hlavního menu. Dlouhým stisknutím tlačítka menu (8) opustíte hlavní menu a přejdete zpět do režimu pozorování.

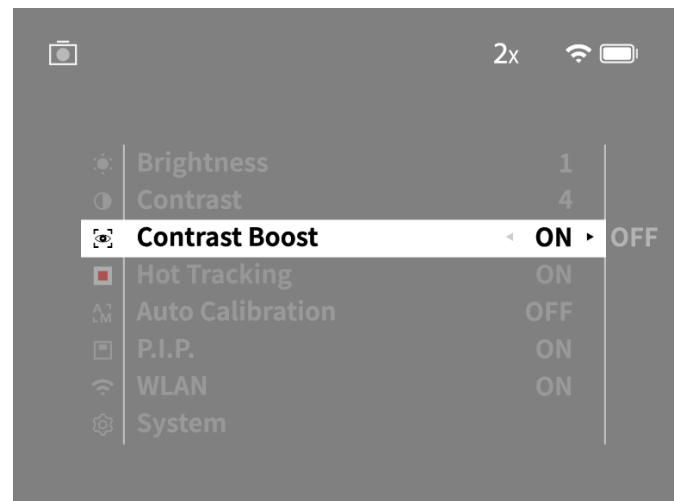
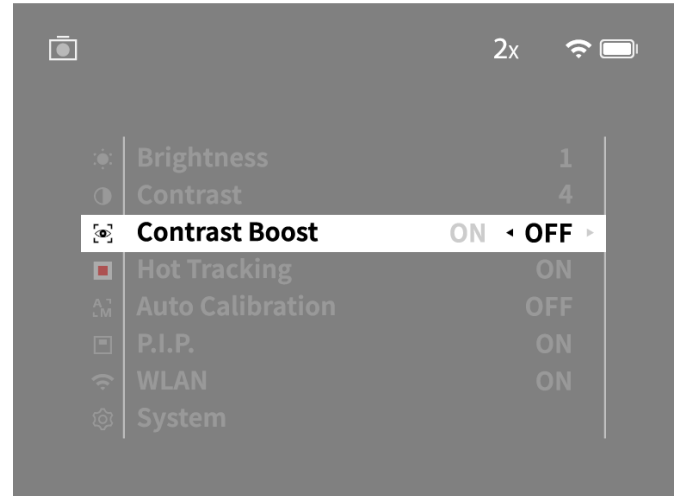

Kontrast-Boost

Funkce Kontrast-Boost vám umožňuje lepší zobrazení při vysoké vlhkosti vzduchu nebo mlze. Touto funkcí se zvýrazní hrany, takže struktury jsou lépe rozpoznatelné.

Pro aktivaci funkce Kontrast-Boost na vašem přístroji zvolte v hlavním menu „Contrast Boost“. Poté zvolte „On“ nebo „Off“. Krátkým stisknutím tlačítka menu (8) potvrdíte výběr.

Upozornění: Doporučujeme používat režim jen při výše uvedených podmínkách a režim v případě normálních podmínek deaktivovat.

System

V podmenu „System“ máte k dispozici následující možnosti výběru:

- **Factory Reset:** Vyberte „Factory Reset“ pro vrácení přístroje na tovární nastavení. Při tom se smažou i všechna data uložená v přístroji, vč. snímků a videí.
- **Reset Settings:** Vyberte „Reset Settings“ pro vrácení všech nastavení přístroje na standardní hodnoty.
- **Language settings:** Zde vyberete jazyk menu.
- **Date / Time:** Zde nastavíte datum a čas přístroje.

Kromě toho můžete shlédnout následující informace:

- **WLAN SSID:** Zde se zobrazuje název hotspotu WLAN.
- **Firmware Version:** Zde se zobrazuje aktuální verze firmwaru.

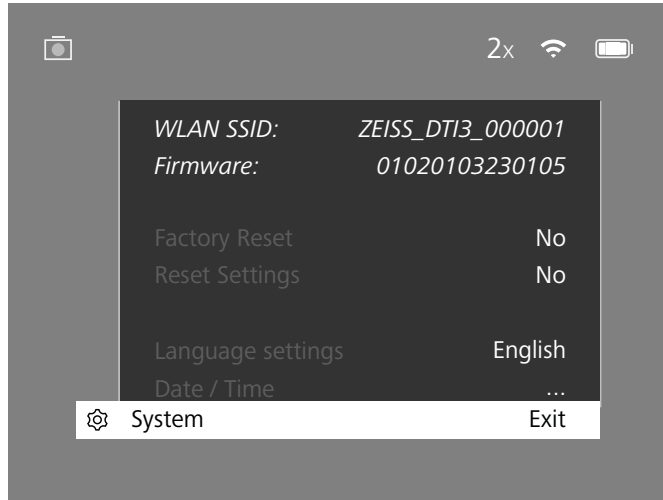

Tovární reset

K provedení továrního resetu vyberte v hlavním menu „System“. Následně navigujte k „Factory Reset“. Vyberte „Yes“ a potvrďte výběr. Následuje druhý bezpečnostní dotaz, který se rovněž musí potvrdit pomocí „Yes“.

Resetování nastavení

K resetování nastavení vyberte v hlavním menu „System“. Následně navigujte k „Reset Settings“. Vyberte „Yes“ a potvrďte výběr.

Upozornění: Aby bylo možné resetování nastavení úspěšně dokončit, musí se přístroj restartovat.

Osobní údaje v případě likvidace nebo předání vašeho přístroje ZEISS

Myslete na to, že v interní paměti přístroje mohou být osobní fotografie a videa. Před předáním přístroje třetí straně proveďte funkci „tovární nastavení“ pro smazání těchto údajů a jejich smazání zkontrolujte. Tím přispějete k zachování svého soukromí a bezpečnosti dat.

Součinnost pro bezpečnost zařízení

Spolupracujte prosím aktivně při ochraně IT bezpečnosti vašeho přístroje tak, že budete používat aplikaci ZEISS Hunting a instalovat aktualizace firmwaru, jakmile budou dostupné.

Datum / čas

K nastavení data a času vyberte v hlavním menu „System“. Následně navigujte k „Date / Time“. Nyní můžete jednotlivě nastavit rok, měsíc, den, hodinu a minutu. Nastavením časového formátu „Time Format“ lze volit mezi 24hodinovým a 12hodinovým zobrazením. Pamatujte na nastavení aktuálního data a času, neboť se fotografie a videa opatřují časovým razítkem.

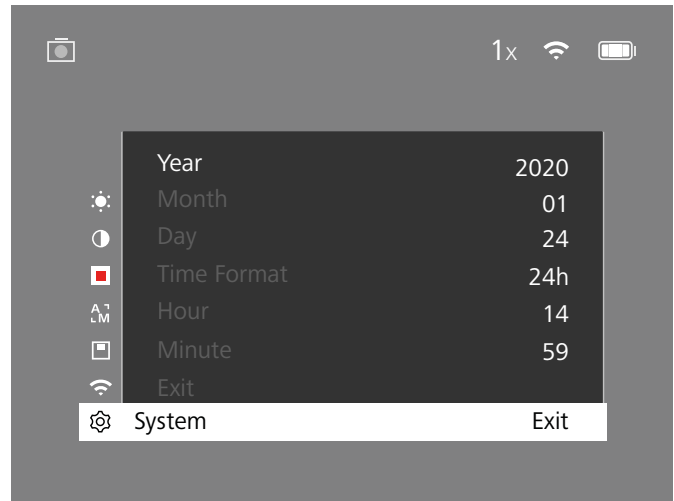

Upozornění: Pokud se baterie zcela vybit, ztratí přístroj nastavené datum a nastavený čas. Nastavte datum a čas znovu, aby měly snímky a videa správné časové razítko.

Aktualizace firmwaru

Aktualizaci firmwaru lze provést prostřednictvím aplikace ZEISS Hunting. Řiďte se pokyny v aplikaci ZEISS Hunting.

Upozornění: Ujistěte se, že je přístroj před aktualizací firmwaru zcela nabitý. Nevypínejte přístroj během aktualizace, neboť se tím může poškodit.

Upozornění: Pokud prostřednictvím aplikace ZEISS Hunting narazíte na aktualizaci, musíte ji z důvodu bezpečnosti znovu potvrdit na přístroji.

Stav LED

Provozní stav	Stav nabití	Barva LED	Stav LED
Rozběh		-	-
Normální provozní stav	Nenabíjí se	Zelená	Konstantní
	Nenabíjí se (nízký stav nabití)	Červená	Blikající
	Nabíjí se	Červená	Konstantní
Stand-by	Nabíjí se (plně nabit)	Zelená	Konstantní
	Nenabíjí se	Zelená	Blikající
	Nenabíjí se (nízký stav nabití)	Červená	Blikající
Vyp	Nabíjí se	Červená	Konstantní
	Nabíjí se (plně nabit)	Zelená	Konstantní
	Nenabíjí se	-	-
	Nabíjí se	Červená	Konstantní
	Nabíjí se (plně nabit)	Zelená	Konstantní

Upozornění: Aby se zabránilo prolnání ve tmě, je jas LED udržován nízký. Proto se může stát, že je LED při denním světle viditelná pouze slabě.

Odstranění chyb

Chyba	Možné důvody	Řešení
Přístroj se nespouští.	Baterie je vybitá. USB kabel je vadný.	Nabijte přístroj. Vyměňte USB kabel.
Přístroj se nenabíjí.	Není dostatečný externí přívod proudu. USB kabel není v přístroji správně zapojený.	Zkontrolujte externí přívod proudu. Odpojte USB kabel a zkontrolujte, zda jsou zástrčka a zásuvka nepoškozené a prostě nečistot.
Obrázek je nečitelný. Přes obrázek jsou pruhy. Pozadí není homogenní.	Přístroj se musí nově kalibrovat.	Proveďte proces kalibrace podle pokynů.
Obrázek je příliš tmavý.	Jas obrazovky je nastavený příliš nízký.	Upravte jas obrazovky.
Obrázek na displeji je mdlý.	Kontrast je nastavený příliš nízký.	Upravte kontrast.
Počítač nerozpoznává přístroj (interní paměť).	Přístroj není zapnutý. USB kabel není správně zapojený. Není nainstalovaný potřebný software.	Přeneste snímky po zapnutí přístroje. Prosím přečtěte si pokyny v odstavci „rozhraní USB“.
Časový údaj na snímcích je chybný.	Časový údaj (datum/čas) v přístroji ještě není nastavený.	Nastavte časový údaj podle pokynů.
Kvalita obrazu je špatná. Rozsah detekce je příliš krátký.	Špatné povětrnostní poměry mohou vést k poškození (např. silné sněžení, déšť, mlha atd.).	
Obrázek je neostrý.	Funkce kontrast-boost je aktivována navzdory normálním podmínkám.	Deaktivujte funkci kontrast-boost.
Smartphone se nespojí s mým DTI 3.	Heslo WLAN není správné. V bezprostřední blízkosti přístroje je příliš mnoho sítí WLAN. Může dojít k omezením.	Zadejte správné heslo. Přeneste přístroj na místo s málo nebo žádnými blízkými sítěmi WLAN.
Signál WLAN se neustále ztrácí nebo se přerušuje.	Přístroj ZEISS DTI 3 je příliš vzdálený nebo je v blízkosti příliš mnoha sítí WLAN. Mezi přístrojem a přijímačem se nachází překážka.	Změňte stanoviště přístroje tak, aby byl signál WLAN přímo rozpoznán.

WLAN

Přístroj je vybavený funkcí WLAN. Přejděte do menu a zapněte funkci WLAN. Aktivovaná WLAN se zobrazuje symbolem WLAN nahoře vpravo na displeji. Spojte nyní svůj smartphone přes WLAN s přístrojem.

Upozornění: Přednastavené heslo pro spojení WLAN s přístrojem se musí při prvním použití změnit, aby se zabránilo neoprávněnému přístupu třetí osoby. Ke změně hesla je potřebná aplikace ZEISS Hunting. Přednastavené heslo: 12345678

Pro zvýšení uživatelského komfortu synchronizuje aplikace ZEISS Hunting vaše heslo na všech přihlášených přístrojích.

Ke zvýšení bezpečnosti spojení se doporučuje heslo měnit.

K prodloužení životnosti baterie se doporučuje zapínat funkci WLAN v přístroji pouze tehdy, když používáte datové spojení s aplikací ZEISS Hunting.

Aplikace ZEISS Hunting

Nainstalujte si aplikaci ZEISS Hunting na svůj smartphone a otevřete aplikaci. Řiďte se zde zobrazenými kroky pro spojení s ZEISS DTI 3. Aplikace ZEISS Hunting vám umožní přenést snímky a videa na váš smartphone, sledovat živý obraz, provádět nastavení a využívat další funkce. Bližší popis naleznete ve funkci nápovědy aplikace.

Upozornění: Abyste mohli aplikaci ZEISS Hunting a její funkce využívat, ujistěte se, že je váš smartphone připojený k síti WLAN ZEISS DTI 3.

Upozornění: Při každém spojení s aplikací ZEISS Hunting se aktuální datum a čas automaticky přenesou z vašeho smartphonu na přístroj.

Upozornění: Věnujte prosím pozornost tomu, že nejste připojeni přes běžnou síť WLAN, pokud jste si vytvořili WLAN připojení se svým přístrojem ZEISS DTI 3. Abyste se dostali zpět do běžné sítě WLAN, přerušte spojení vašeho přístroje ZEISS DTI 3 se svým chytrým telefonem.

Rozhraní USB

Používejte rozhraní USB (14) k nabíjení přístroje nebo k přenášení dat (fotografií a videí) na PC.

ZEISS DTI3 se připojuje jako přístroj MTP přes rozhraní USB. U počítačů s operačním systémem Microsoft Windows 10 je přístroj rozpoznán automaticky a lze jej ihned používat. U počítačů s operačním systémem Apple macOS musíte nainstalovat dodatečný software třetích poskytovatelů, abyste získali přístup k datům uloženým v přístroji, například „Android™ File Transfer“. Společnost ZEISS nepřebírá odpovědnost ani záruku za software třetích poskytovatelů.

Microsoft a Windows jsou buď zaregistrované značky nebo značky společnosti Microsoft Corp. V USA a jiných zemích.
Apple a macOS jsou v USA a dalších zemích zaregistrované značky společnosti Apple Inc.
Android je značka společnosti Google LLC.

Závit pro stativ

Na spodní straně přístroje se nachází 1/4palcový normalizovaný závit (13) pro standardní stativy. K získání klidnějších záznamů našroubujte přístroj na stativ.

Nabíjení přístroje

Jakmile se baterie vybije, nabijte přístroj přes přípojku USB (14). Stav nabití baterie se zobrazuje nahoře vpravo na displeji. Při nízkém stavu nabití zobrazení na displeji zčervená. Když se přístroj nabíjí, svítí LED (9) v zapnutém i vypnutém stavu červeně. Když je baterie zcela nabitá, svítí LED (9) zeleně.

Výměna ochranného krytu objektivu

Pro výměnu ochranného krytu objektivu (2) vyšroubujte šroubky (3) šroubovákem. Sejměte přídržnou desku (4) a vadný ochranný kryt objektivu (2). Vsaďte nový ochranný kryt objektivu (2) a přídržnou desku (4). Zašroubujte pevně šroubky (3) šroubovákem.

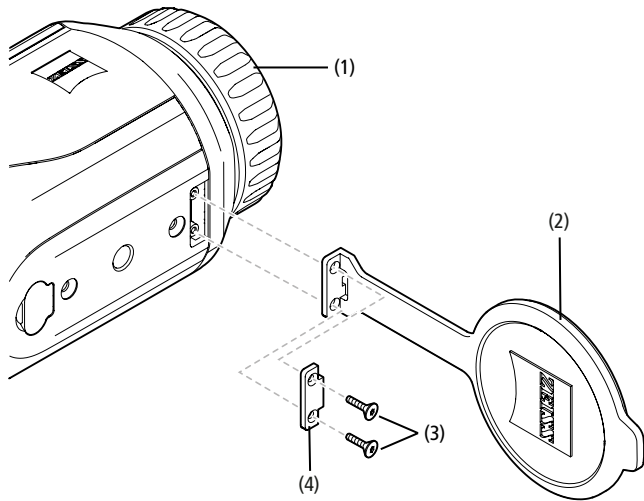

Péče a údržba přístroje

Hrubé nečistoty (např. písek) na čočkách nestírejte, ale odfoukněte je nebo je odstraňte štětečkem! Otisky prstů mohou po určité době narušit povrch čočky. Povrch čoček nejlépe vyčistíte, když na něj dýchnete a otřete ho čistým hadříkem na čištění optiky.

Vyskytu plísní, který je typický pro tropické podnebí, preventivně zabráníte uložení m dalekohledu v suchu a neustálým dostatečným větráním vnějších ploch čoček.

ZEISS DTI 3 nevyžaduje žádnou další zvláštní péči.

Péče a údržba baterie

K prodloužení životnosti baterie se řiďte následujícími body:

- Vyvarujte se skladování přístroje při vysokých teplotách.
- Vyvarujte se skladování přístroje se zcela nabitou baterií.
- Vyvarujte se úplného vybití přístroje.

Aktualizace softwaru

V rámci zákonné záruky (2 roky od přechodu rizik zboží – dle německého práva) poskytujeme pro odstranění nedostatků odpovídající aktualizace. Zpravidla se aktualizace týkají bezpečnostních aspektů nebo odstranění funkčních poruch a nezahrnují nové funkce softwaru. Pokud je pro napravení bezpečnostních aspektů třeba poskytnout nové funkce, nezakládá to v zásadě žádný nárok na nové funkce jako takové.

Ačkoli po uplynutí zákonné záruční doby není založen nárok na aktualizace, máme samozřejmě snahu vám aktualizace poskytnout.

Náhradní díly

Pokud byste pro svůj přístroj potřebovali náhradní díly, například ochranný kryt objektivu, obraťte se prosím na svého specializovaného prodejce, na svého lokálního distributora nebo na náš zákaznický servis.

V případě telefonických požadavků směřovaných na zákaznický servis jsme vám k dispozici od pondělí do pátku od 08:00 do 16:30 hodin (SEČ).

Tel.: +49 (0) 800 934 77 33

Fax: +49 (0) 64 41-4 83 69

service.sportsoptics@zeiss.com

ZEISS je synonymem spolehlivě vysoké úrovně kvality. Na tento výrobek proto společnost ZEISS jako výrobce poskytuje dvouletou záruku, a to nezávisle na poskytování povinné záruky prodejce vůči zákazníkovi, kterou lze při registraci výrobku prodloužit o další rok, provede-li se registrace do čtyř týdnů po zakoupení. S rozsahem záruky se lze obeznámit na tomto odkazu: www.zeiss.com/cop/warranty

Registrujte svůj výrobek na: www.zeiss.com/cop/register

Adresa výrobce

Carl Zeiss AG
Carl-Zeiss-Strasse 22
D-73447 Oberkochen
www.zeiss.com/nature a www.zeiss.com/hunting

Změny v provedení a rozsahu dodávky v důsledku technického vývoje vyhrazeny. Neručíme za omyly, ani za tiskové chyby.

Upozornění k ochraně osobních údajů

Při používání DTI 3 se zpracovávají osobní údaje. Naše pokyny k ochraně a zpracování osobních údajů naleznete v našem centru pro stahování: www.zeiss.com/hunting/manuals

Právní a regulační informace

Frekvenční rozsah rádiového modulu: WLAN: 2.412 – 2.462 MHz
Výkon rádiového modulu: 100 mW



Společnost Carl Zeiss AG tímto prohlašuje, že termovizní kamera DTI 3 odpovídá směrnici 2014/53/EU a směrnici 2011/65/EU. Úplný text EU prohlášení o shodě a rovněž pokračující informace jsou dostupné na následující internetové adrese: www.zeiss.com/dti-335/conformity.

Některé kontrolní značky pro standardy, které ZEISS DTI 3 podporuje, lze zobrazit na obrazovce ZEISS DTI 3. Vyberte v hlavním menu „System“. Následně přejděte na „Regulatory Information“.

Tento výrobek je licencován v rámci AVC Patent Portfolio License pro osobní a nekomerční využití spotřebitelem pro kódování (i) videí v souladu s normou AVC („AVC VIDEO“) a/nebo (ii) AVC videí, která byla spotřebitelem kódována pro osobní účely a/nebo dekódování videí, která byla pořízena licencovaným distributorem videa. Pro jiná použití se neposkytuje licence, ani implikovaná. Další informace získáte u MPEG LA, L.L.C., viz <http://www.MPEGLA.com>

Výrobce síťového zdroje

Shenzhen Simsukian Electronic Technology Co., Ltd.
Building 1, the 5th plant, Jiayi Industrial Park
Daping Community, Guanlan Street Longhua District
Shenzhen P.R. China

Označení modelu: SK22G-0500200Z

TECHNICKÉ ÚDAJE SÍŤOVÉHO ZDROJE

Elektronika

Vstupní napětí	VAC	100 – 240
Vstupní frekvence	Hz	50 / 60
Výstupní napětí	VDC	5
Výstupní proud	A	2
Výstupní výkon	W	10
Průměrná účinnost v provozu	%	82,98
Příkon při nulovém zatížení	W	0,068

Podmínky prostředí

Provozní teplota	°C (°F)	-0 / +40 (-32 / +104)
Relativní vlhkost vzduchu	rH	25% – 90%
Skladovací teplota	°C (°F)	-30 / +60 (-22 / +140)
Stupeň krytí		IP 20

Carl Zeiss AG

Carl-Zeiss-Strasse 22
73447 Oberkochen
Německo

www.zeiss.com/nature
www.zeiss.com/hunting

ZEISS DTI

3/25 | 3/35

Brugsanvisning

For United States patents which may cover this product see our website.
Patents: www.zeiss.com/cop/patents

DE EN FR ES IT NL CZ **DK** EE FI HR HU
LT LV PL PT RO SE SK SL BG GR RU JP CN | 09.2021



BRUGSANVISNING

Produktene fra ZEISS er kendetegnet ved fremragende optik, præcis forarbejdning og lang levetid.

For at du kan udnytte dit varmebilledkamera optimalt, og det kan blive en pålidelig ledsager i mange år, beder vi dig følge nedenstående brugsanvisninger.

SIKKERHEDSINFORMATIONER

Miljøpåvirkninger

- **Bemærk:** Apparatets objektiv må aldrig rettes mod intensive varmekilder som f.eks. solen eller laserudstyr. Objektivet og okularet kan virke som et brændglas og beskadige indvendige dele.
- **Forsigtig:** Undgå at berøre metaloverfladen (køleribber) efter solstråling eller kulde.
- **Forsigtig:** Kapslingsklassen IP66 opnås kun, hvis alle gummiafdækninger er lukket fast.

Ergonomi

Forsigtig: Sørg for at indlægge pauser ved længerevarende betjening, så der ikke opstår smerter i håndleddet.

Fare for slugning

Forsigtig: Dette apparat opbevares utilgængeligt for små børn. Ved forkert behandling kan der løsne sig små dele, som kan sluges.

Sikkerhedsanvisninger for batteriet

- Apparatet skal behandles forsigtigt: Ved hård behandling kan det indvendige batteri tage skade.
- Apparatet må ikke udsættes for ild eller høje temperaturer over 60 °C.
- Afmonter ikke apparatet for at komme ind til batteriet. Batteriet er ikke beregnet til at blive udskiftet af slutkunden.
- Anvend udelukkende den medfølgende oplader.
- Oplad kun apparatet ved temperaturer mellem 10 °C og 40 °C.
- Ved drift i kolde omgivelsestemperaturer falder batteriets kapacitet. Dette er teknisk betinget og er ikke en defekt.
- Opbevar ikke apparatet i længere tid ved temperaturer under 0 °C eller over 35 °C. Dette medfører en permanent forringelse af batteriets kapacitet.
- Hvis apparatet er blevet beskadiget, eller batteriet er defekt, sendes apparatet til vores kundeservice med henblik på reparation.

Sikkerhedsanvisninger strømforsyning

- Kontrollér strømforsyningen og kablet for synlige skader før brug.
- Anvend ikke defekte dele.
- Anvend ikke strømforsyningen ved fugtighed eller i fugtige omgivelser.
- Anvend kun det medfølgende originalkabel sammen med en godkendt strømforsyning.
- Der må ikke foretages tekniske ændringer.

Yderligere oplysninger og sikkerhedsanvisninger findes i den medfølgende quick guide. Denne er tilgængelig på vores website under Download Center: www.zeiss.com/hunting/downloads

Bortskaffelse af batterier



I EU gør dette symbol opmærksom på, at det anvendte batteri i dette produkt skal indsamles separat og ikke bortskaffes sammen med husholdningsaffald. Anvend eventuelle indsamlingssteder i dit land til returnering af brugte batterier. De materialer og substanser, som forekommer i batterierne, kan have en sundheds- og miljøskadelig virkning. Når tomme batterier sendes korrekt til genanvendelse, bidrager du til at beskytte, bevare og forbedre kvaliteten af vores miljø.

Afløber kun afladede batterier.

Det anvendte batteri indeholder hverken kviksølv, kadmium eller bly i en mængde, som overstiger grænseværdierne defineret i direktiv 2006/66/EC.

Brugerinformationer vedrørende bortskaffelse af elektriske og elektroniske apparater (private husholdninger)



Dette symbol på produkter og/eller i ledsagende dokumenter betyder, at udtjente elektriske og elektroniske produkter ikke må blandes med almindeligt husholdningsaffald. Disse produkter skal afløberes ved de pågældende indsamlingssteder, hvor de modtages vederlagsfrit og kan behandles, genvindes og genanvendes korrekt. I nogle lande er det desuden muligt at afløber disse produkter ved køb af et tilsvarende nyt produkt hos den lokale forhandler. Korrekt bortskaffelse af dette produkt beskytter miljøet og forhindrer eventuelle skadelige påvirkninger af mennesker og omgivelserne, der kan forekomme ved ukorrekt håndtering af affald.

Nøjagtige informationer om det nærmeste indsamlingssted fås hos de kommunale myndigheder. I overensstemmelse med den nationale lovgivning kan der pålægges bøder ved ukorrekt bortskaffelse af denne type affald.

For erhvervs kunder i Den Europæiske Union

Kontakt din forhandler eller leverandør, hvis du ønsker at bortskaffe elektriske eller elektroniske apparater. Her kan du få yderligere oplysninger.

Oplysninger om bortskaffelse i lande uden for Den Europæiske Union

Dette symbol gælder kun inden for Den Europæiske Union. Kontakt de kommunale myndigheder eller din forhandler med henblik på bortskaffelsesmuligheder, hvis du vil bortskaffe dette produkt.

Tilsluttet anvendelse

Apparatet er beregnet til gengivelse af varmesignaturer ved naturobservation og jagtrelateret fjernobservation samt til civil brug. Apparatet er ikke et legetøj. Apparatet må kun anvendes som beskrevet i denne brugsanvisning. Producenten eller forhandleren påtager sig ikke ansvar for skader, som er opstået som følge af ikke-tilsluttet anvendelse eller forkert brug.

Funktionskontrol

- Før brug skal det sikres, at dit varmebilledkamera ikke har synlige skader.
- Kontrollér, om varmebilledkameraet viser et klart, uforstyrret billede på displayet.
- Kontrollér, at varmebilledkameraet er indstillet korrekt. Se i den forbindelse anvisningerne under kapitlet Observationsmodus.

Leveringsomfang

Produkt	Best.nr.	Leveringsomfang
DTI 3/25	52 70 11	Varme billedkamera Neoprenbærerem Taske inkl. skulderrem USB-kabel Optik-rengøringsklud
DTI 3/35	52 70 10	Varme billedkamera Neoprenbærerem Taske inkl. skulderrem Strømforsyning inkl. USB-kabel Optik-rengøringsklud

Isætning/udtagning af batteriet

Varme billedkameraet ZEISS DTI 3 er udstyret med et batteri. Dette kan ikke fjernes.

Anvendelse med og uden briller

Takket være det fleksible øjestykke kan varme billedkameraet både anvendes med og uden briller. Det giver i begge tilfælde et fuldt synsfelt.

TEKNISKE DATA**3/25****3/35**

Optik			
Brændvidde		25 mm / F1.0	35 mm / F1.0
Objektivtype			Germanium
Detektionsrækkevidde (Objektstørrelse 1,8 m x 0,6 m; 2 yd x 0,7 yd)	m (yd)	880 (960)	1.235 (1.350)
Subjektiv synsvinkel	°		30 (diagonal)
Synsfelt på 100 m (på 100 yard)	m (ft)	26 (78)	19 (57)
Synsfelt	° horisontalt x vertikalt	15 x 11	11 x 8
Optisk forstørrelse		1,8	2,5
Maks. digital zoom			4 x
Zoomtrin	i 0,5-trin		1,0 x – 4,0 x

Sensor

Opløsning sensor	px		384 x 288
Pixelafstand sensor	µm		17
Billedfrekvens	Hz		50

Display

Opløsning display	px		1.280 x 960
Displaytype			LCOS

Elektronik

Grænseflader			USB: opladning + dataoverførsel Wi-fi: dataoverførsel
Batteri			Litium-ioner
Batterilevetid			op til 10 timer
Ekstern spændingsforsyning			5V / 2A (USB)
Intern hukommelse	GB		15
Video-/billed-/live stream-funktion		✓	✓
Wi-fi frekvens	GHz		2,4
Wi-fi standard			IEEE 802.11b/g/n
Tilslutning til andre enheder			ZEISS Hunting-app, USB

Generelt

Kapslingsklasse			IP66 (beskyttet mod kraftig regn)
Driftstemperaturområde	°C (°F)		-10 / +40 (+14 / +104)
Længde x bredde x højde	mm (inch)	187 x 60 x 65 (7,4 x 2,4 x 2,5)	193 x 60 x 65 (7,6 x 2,4 x 2,5)
Vægt	g (oz)	410 (14,5)	420 (14,8)

Der tages forbehold for ændringer i udførelse og leveringsomfang, som udføres som en del af den tekniske videreudvikling.

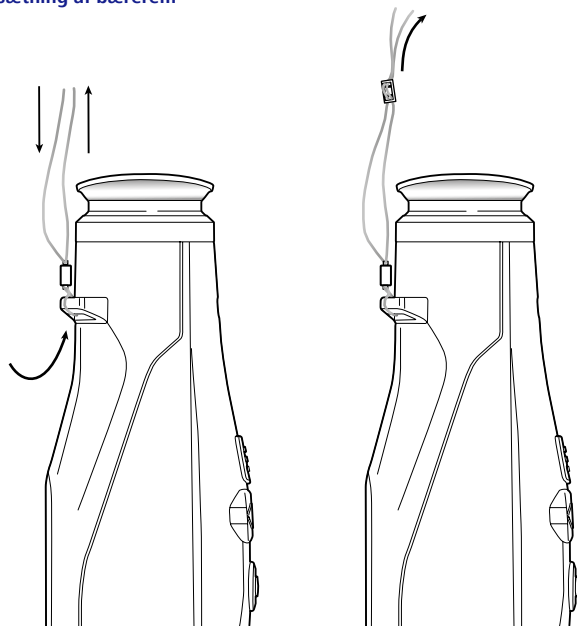
Påsætning af bærerem

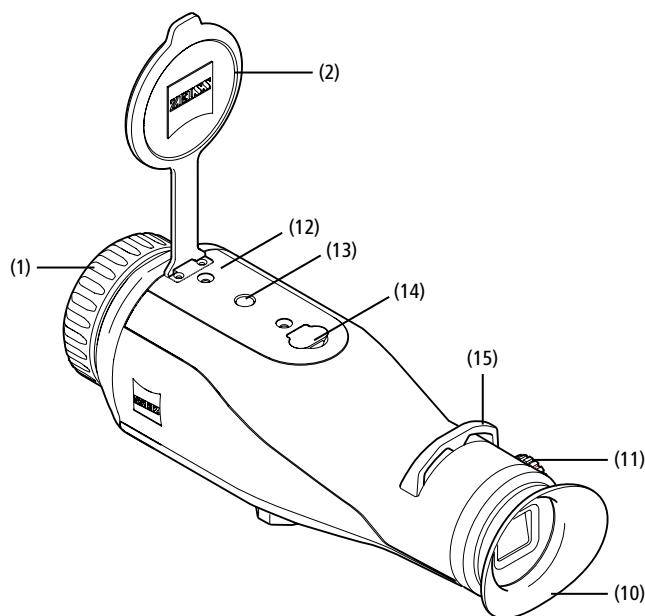
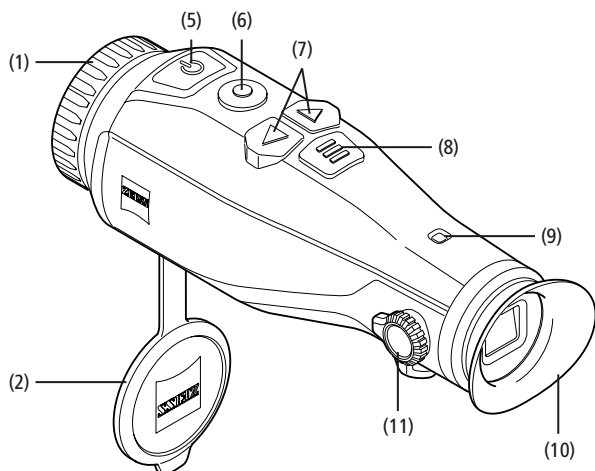

Tænd/sluk

Apparatet tændes ved at trykke og holde inde på tænd/sluk-knappen (5). LED'en (9) lyser grønt. Når ladetilstanden er lav, lyser LED'en (9) rødt. Apparatet slukkes igen ved at trykke og holde inde på tænd/sluk-knappen (5). LED'en lyser ikke længere. Når apparatet er tændt, og ladetilstanden er lav, lyser LED'en (9) rødt.

Bemærk: Tænd/sluk-knappen (5) skal holdes inde, indtil FRA-symbolet vises på displayet. Først da kan tænd/sluk-knappen (5) slippes, og apparatet slukkes. Hvis tænd/sluk-knappen (5) slippes, før FRA-symbolet vises, slukker apparatet ikke, men skifter til standby-modus.

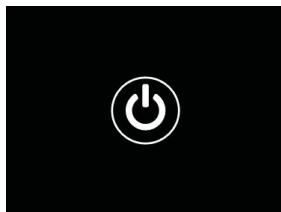

Standby-modus

Apparatet skiftes til standby-modus ved at trykke kort på tænd/sluk-knappen (5). LED'en (9) blinker grønt. Apparatet skiftes tilbage til observationsmodus ved at trykke kort på tænd/sluk-knappen (5) igen. LED'en (9) lyser konstant grønt. Når ladetilstanden er lav ved standby-modus, blinker LED'en (9) rødt.

Kalibrering

Med dette apparat har du mulighed for at udføre automatiske (Auto Calibration = On) eller manuelle kalibreringer (Auto Calibration = Off).

Ved automatisk modus udfører apparatet automatisk en kalibrering ved at lukke og åbne en intern lukkeanordning, når dette er nødvendigt. I den forbindelse høres et svagt klik. I denne modus har du også mulighed for at udføre kalibreringen manuelt ved at trykke samtidig på optageknappen (6) og menuknappen (8).

Som en ekstra option kan du udføre en manuel, lydløs kalibrering. Dette gør du ved at gå ind i apparatmenuen og indstille "Auto Calibration" til "Off". Gå derefter tilbage til observationsmodus. Luk objektivdækslet manuelt. Tryk nu samtidig på optageknappen (6) og menuknappen (8). Nu er apparatet kalibreret igen.

Bemærk: Ved manuel kalibrering skal du altid tildække objektivet. Ellers kan sensoren ikke kalibrere korrekt, og der opstår en forringelse af billedet, f.eks. ekkobilleder. Hvis du skulle glemme at tildække objektivet under den manuelle kalibrering, gentages kalibreringsprocessen med tildækket objektiv.

Observationsmodus

Se gennem søgeren (10) for at observere scenen. Drej på dioptriindstillingen (11) på siden for at stille skærmen skarpt. Drej på objektivets fokusering (1) for at stille skarpt på scenen.

Zoom

Med piletasterne (7) er der i observationsmodus mulighed for at forstørre (højre piletast) og formindske (venstre piletast) scenen. Du kan zoome i 0,5-trin mellem 1,0x og 4,0x. Zoom-funktionen er omløbende, dvs. hvis du efter en 4,0x-zoom trykker igen på højre piletast (7), kommer du tilbage til 1,0x.

Den aktuelt indstillede, digitale forstørrelse vises på displayet.



Farvemodi

Scenen kan vises i fire forskellige farvemodi. Tryk kort på menuknappen (8) for at ændre observationsmodus. Ved ændring vises den valgte modus som tekst på displayet i ca. 2 sekunder. Der kan vælges mellem følgende farvemodi:

- **White Hot:** Her vises kolde områder med sort og varme områder med hvidt.
- **Black Hot:** Her vises kolde områder med hvidt og varme områder med sort.
- **Red Hot:** Her vises kolde områder med sort og varme områder med hvidt. Derudover vises de varmeste områder med gult til rødt.
- **Rainbow:** Ved hjælp af en multifarvet palet vises kolde områder med sort til blåt og varme områder med gult til hvidt.

LED off

For at slukke LED'en på ZEISS DTI 3 skal du trykke i 5 sekunder på højre piletast (7). Derefter slukkes LED'en. Gentag denne proces for at tænde LED'en igen.

Automatisk slukning

For at skåne batteriet slukker ZEISS DTI 3 automatisk efter 60 minutters inaktivitet.

Optagemodus

Du har mulighed for at lave foto- og videooptagelser. Hold optageknappen (6) inde for at skifte mellem de to optagelsesmodi. Symbolet foroven til venstre på displayet ændres alt efter den valgte modus.

Tryk kort på optageknappen (6) én gang for at tage et foto eller optage en video.

Tryk kort på optageknappen (6) igen for at stoppe en kørende videooptagelse.

Bemærk: Længere videooptagelser opdeles ved lagring automatisk i flere mindre filer à 10 minutter.



Menu

Ved at holde menuknappen inde (8) vises hovedmenuen på displayet. Se i den forbindelse gennem søgeren (10). I hovedmenuen har du følgende valgmuligheder:

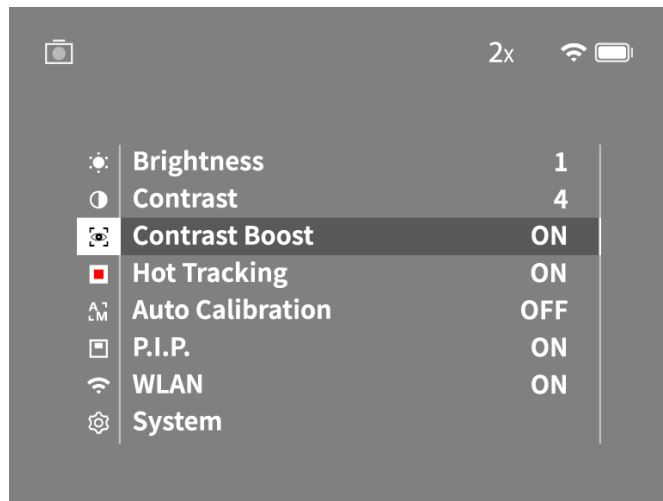

- **Brightness:** Her kan du indstille displayets lysstyrke. Du kan vælge mellem fire lysstyrketrin. På trin 1 er lysstyrken lavest. På trin 4 er lysstyrken højest.
- **Contrast:** Her kan du indstille scenens kontrast. Du kan vælge mellem fire kontrasttrin. På trin 1 er kontrasten mindst. På trin 4 er kontrasten størst.
- **Contrast Boost:** Aktivér denne tilstand for bedre sigtbarhed ved høj luftfugtighed eller tåge.
- **Hot Tracking:** Vælg "Hot Tracking" i observationsmodus for at fremhæve det varmeste punkt i scenen med en lille rød firkant.
- **Auto Calibration:** Her kan du indstille manuel (Auto Calibration = Off) eller automatisk kalibrering (Auto Calibration = On).
- **P.I.P. (Picture in Picture):** Et centralt udsnit af billedet forstørres med faktor 2 og vises i et lille forstørrelsesvindue på displayet.
- **WLAN:** Her tænder/slukker du WLAN. Når WLAN er tændt, stiller apparatet et hotspot til rådighed for at give mulighed for at forbinde et andet apparat (f.eks. smartphone).
- **System:** Her kan du foretage alle systemrelevante indstillinger, bl.a. sprog, klokkeslæt og fabriksindstillinger.

Navigation i hovedmenuen sker ved hjælp af piletasterne (7) og menuknappen (8). Tryk på højre piletast (7) for at scrolle ned. Tryk på venstre piletast (7) for at scrolle op. Vælg et menupunkt ved at trykke kort på menuknappen (8). Derved kommer du ind i undermenuen. Foretag indstillinger ved hjælp af piletasterne (7). Ved at trykke kort på menuknappen (8) bekræfter du dit valg og kommer tilbage til hovedmenuen.

Ved at holde menuknappen inde (8) forlader du hovedmenuen og kommer tilbage til observationsmodus.

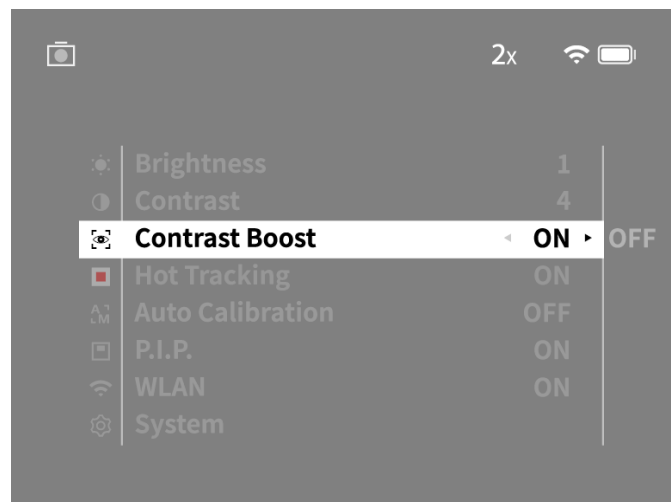
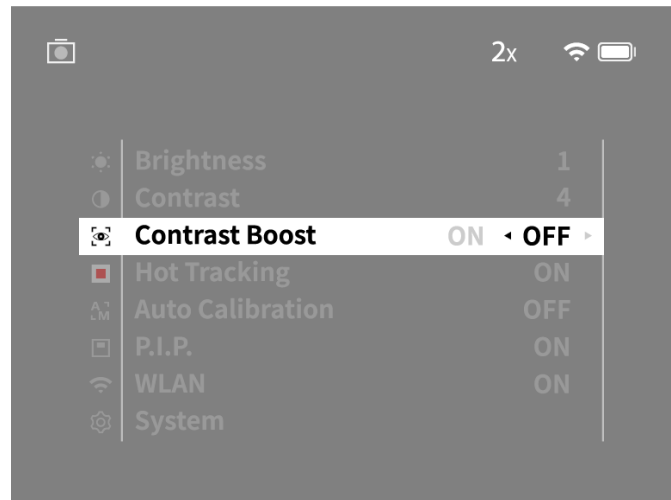

Kontrast-boost

Kontrast-boostet giver dig mulighed for at forbedre visningen af billedet ved høj luftfugtighed eller tåge. Dette fremhæver kanter, så strukturer lettere kan ses.

For at aktivere kontrast-boostet på din enhed skal du vælge "Contrast Boost" i hovedmenuen. Vælg derefter "On" eller "Off". Ved at trykke kort på menuknappen (8) bekræfter du dit valg.

Bemærk: Det anbefales kun at bruge tilstanden under ovenstående forhold og at deaktivere tilstanden under normale forhold.

System

I undermenuen "System" har du følgende valgmuligheder:

- **Factory Reset:** Vælg "Factory Reset" for at nulstille apparatet til fabriksindstillingen. Derved slettes også alle data, inkl. billeder og videoer, som er lagret i apparatet.
- **Reset Settings:** Vælg "Reset Settings" for at nulstille alle apparatindstillinger til standardværdier.
- **Language settings:** Her kan du vælge et menusprog.
- **Date / Time:** Her kan du indstille dato og tid i apparatet.

Derudover kan du se følgende oplysninger:

- **WLAN SSID:** Her vises navnet på WLAN-hotspottet.
- **Firmware Version:** Her vises den aktuelle firmwareversion.

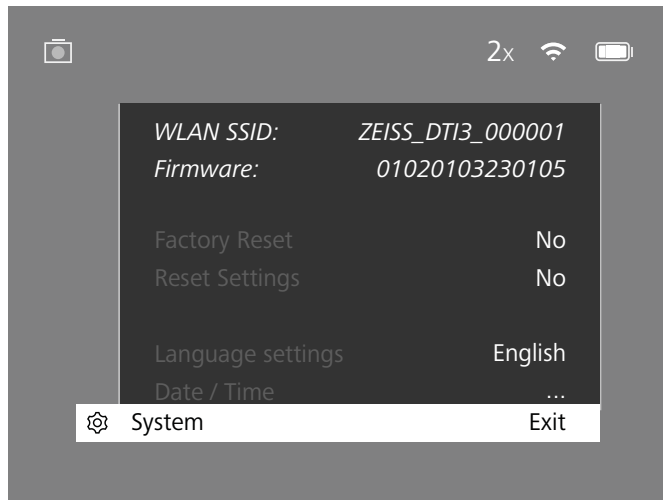

Fabriksnulstilling

Vælg "System" i hovedmenuen for at udføre en fabriksnulstilling. Naviger derefter til "Factory Reset". Vælg "Yes", og bekræft valget. Herefter følger et ekstra sikkerhedsspørgsmål, som også skal besvares med "Yes".

Nulstilling af indstillinger

Vælg "System" i hovedmenuen for at nulstille indstillinger. Naviger derefter til "Reset Settings". Vælg "Yes", og bekræft valget.

Bemærk: Apparatet skal genstartes, for at nulstillingen af indstillingerne kan afsluttes korrekt.

Personlige data, når du bortskaffer eller videregiver din ZEISS enhed

Husk, at personlige fotos og videoer kan ligge på enhedens interne lager. Inden du videregiver enheden til tredjepart, bedes du udføre funktionen „Fabriksindstilling“ for at slette disse data og kontrollere, at de er blevet slettet. Dermed hjælper du med til at beskytte din privatlivsfære og din datasikkerhed.

Medvirken til enhedens sikkerhed

Medvirk aktivt til at beskytte din enheds IT-sikkerhed ved at anvende ZEISS Hunting App og installere nye firmwareopdateringer, så snart disse er tilgængelige.

Dato / klokkeslæt

Vælg "System" i hovedmenuen for at indstille dato og klokkeslæt. Naviger derefter til "Date / Time". Nu kan du indstille år, måned, dag, time og minut enkeltvis. Med indstillingen "Time Format" kan du vælge mellem en 24-timers og en 12-timers visning. Sørg for at indstille den aktuelle dato og det aktuelle klokkeslæt, da dine billeder og videoer forsynes med et tidsstempel.

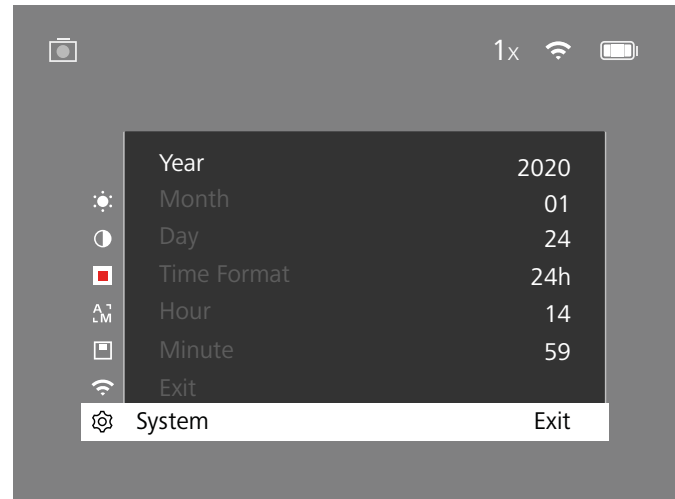

Bemærk: Hvis batteriet bliver helt afladet, mister apparatet den indstillede dato og det indstillede klokkeslæt. Indstil datoen og klokkeslættet på ny, så dine billeder og videoer får et korrekt tidsstempel.

Firmwareopdatering

Firmwaren kan opdateres ved hjælp af ZEISS Hunting-appen. Følg i den forbindelse anvisningerne i ZEISS Hunting-appen.

Bemærk: Sørg for, at apparatet er helt opladet før en firmwareopdatering. Sluk ikke apparatet under opdateringen, da det ellers kan blive beskadiget.

Bemærk: Hvis du starter en opdatering via ZEISS Hunting App, skal du bekræfte dette igen på enheden for at være på den sikre side.

LED-status

Driftstilstand	Ladetilstand	LED-farve	LED-tilstand
Start		-	-
Normal driftstilstand	Oplader ikke	Grøn	Konstant
	Oplader ikke (lav ladetilstand)	Rød	Blinker
	Oplader	Rød	Konstant
Standby	Oplader (helt ladet op)	Grøn	Konstant
	Oplader ikke	Grøn	Blinker
	Oplader ikke (lav ladetilstand)	Rød	Blinker
Fra	Oplader	Rød	Konstant
	Oplader (helt ladet op)	Grøn	Konstant
	Oplader ikke	-	-
	Oplader	Rød	Konstant
	Oplader (helt ladet op)	Grøn	Konstant

Bemærk: For at undgå overblænding i mørke er LED'ens lysstyrke holdt lav. Derfor kan det forekomme, at LED'en kun er svagt synlig ved dagslys.

Afhjælpning af fejl

Fejl	Mulige årsager	Løsning
Apparatet starter ikke.	Batteriet er tomt.	Lad apparatet op.
	USB-kablet er defekt.	Udskift USB-kablet.
Apparatet lades ikke op.	Der er ikke en tilstrækkelig ekstern strømtilførsel.	Kontrollér den eksterne strømtilførsel.
	USB-kablet er ikke sat korrekt i apparatet.	Træk USB-kablet ud, og kontrollér, om stikket og bøsningen er fri for skader og snavs.
Billedet er utydeligt. Billedet har streger. Baggrunden er ikke homogen.	Apparatet skal kalibreres på ny.	Udfør kalibreringsprocessen i henhold til anvisningerne.
Billedet er for mørkt.	Skærmens lysstyrke er indstillet for lavt.	Tilpas skærmens lysstyrke.
Billedet på displayet er mat.	Kontrasten er indstillet for lavt.	Tilpas kontrasten.
Computeren registrerer ikke apparatet (intern hukommelse).	Apparatet er ikke tændt.	Overfør billederne, når du har tændt apparatet.
	USB-kablet er ikke sat korrekt i.	
	Den nødvendige software er ikke installeret.	Læs anvisningerne under afsnittet "USB-grænseflade".
Tidsangivelsen på billederne er forkert.	Tidsangivelsen (klokkeslæt/data) i apparatet er ikke indstillet.	Indstil tidsangivelsen i henhold til anvisningerne.
Billedkvaliteten er dårlig. Detektionsområdet er for kort.	Dårligt vejr kan medføre påvirkninger (f.eks. kraftig sne, regn, tåge osv.).	
Billedet er uskarpt.	Kontrast-boost er aktiveret på trods af normale forhold.	Deaktiver kontrast-boost.
Smartphonen forbindes ikke med DTI 3.	WLAN-passordet er ikke korrekt.	Indtast det korrekte password.
	Der er for mange WLAN-netværk i umiddelbar nærhed af apparatet. Der kan opstå påvirkninger.	Flyt apparatet til et sted med få eller slet ingen umiddelbare WLAN-netværk.
WLAN-signalet mistes igen og igen eller afbrydes.	ZEISS DTI 3 er for langt væk, eller der er for mange andre WLAN-netværk i nærheden.	Ændr apparatets placering, så et WLAN-signal kan registreres direkte.
	Der er en forhindring mellem apparatet og modtageren.	

WLAN

Apparatet er udstyret med en WLAN-funktion. Gå ind i menuen, og slå WLAN-funktionen til. Når WLAN er aktiveret, vises et WLAN-symbol foroven til højre på displayet. Forbind nu din smartphone med apparatet via WLAN.

Bemærk: Det forudindstillede password for WLAN-forbindelsen til apparatet skal ændres ved første anvendelse for at forhindre uautoriseret adgang fra tredjemand. ZEISS Hunting-appen er nødvendig for at ændre passwordet. Forudindstillet password: 12345678

For at øge brugerkomforten synkroniserer ZEISS Hunting-appen dit password på alle indloggede apparater.

For at øge sikkerheden ved forbindelsen anbefales det at ændre passwordet.

For at forlænge batterilevetiden anbefales det, at WLAN-funktionen i apparatet kun slås til, når du anvender dataforbindelsen til ZEISS Hunting-appen.

ZEISS Hunting-app

Installer ZEISS Hunting-appen på din smartphone, og åbn appen. Her følger du de viste trin for at forbinde med ZEISS DTI 3.

ZEISS Hunting-appen giver dig mulighed for at overføre billeder og videoer til din smartphone, se live-billeder, foretage indstillinger og anvende yderligere funktioner. Du finder en nærmere beskrivelse under appens hjælpefunktion.

Bemærk: For at kunne bruge ZEISS Hunting-appen og dens funktioner skal du sikre, at din smartphone er forbundet med WLAN-netværket for ZEISS DTI 3.

Bemærk: Ved enhver forbindelse med ZEISS Hunting-appen overføres den aktuelle dato og klokkeslættet automatisk fra din smartphone til apparatet.

Bemærk: Vær opmærksom på, at du ikke har forbindelse via normalt wi-fi, hvis du har oprettet en wi-fi forbindelse til din ZEISS DTI 3. For at vende tilbage til normalt wi-fi skal du koble din ZEISS DTI 3 fra din smartphone.

USB-grænseflade

Anvend USB-grænsefladen **(14)** på undersiden for at oplade dit apparat eller for at overføre data (billeder og videoer) til din PC.

ZEISS DTI3 forbindes som MTP-apparat via USB-grænsefladen. Ved computere med software til Microsoft Windows 10-operativsystem registreres apparatet automatisk og kan anvendes med det samme. Ved computere med software til Apple macOS-operativsystem skal du installere ekstra software fra tredjepartsudbydere for at kunne få adgang til data, som er lagret på apparatet, f.eks. "Android™ File Transfer". ZEISS påtager sig intet ansvar og ingen garanti for software fra tredjepartsudbydere.

Microsoft og Windows er enten registrerede varemærker eller varemærker fra Microsoft Corp. i USA og/eller andre lande. Apple og macOS er registrerede varemærker fra Apple Inc. i USA og andre lande. Android er et varemærke fra Google LLC.

Stativets gevind

På undersiden af apparatet er der et 1/4-tommer standardgevind **(13)** til standardstativer. Apparatet skrues på et stativ for at opnå roligere optagelser.

Opladning af apparatet

Oplad apparatet via USB-tilslutningen **(14)**, så snart batteriet er tomt. Apparatets batteriladetilstand vises foroven til højre på displayet. Når ladetilstanden er lav, skifter visningen på displayet til rød. Når apparatet lades op, lyser LED'en **(9)** rødt i tændt og slukket tilstand. Når batteriet er helt ladet op, lyser LED'en **(9)** grønt.

Udskiftning af objektivdæksel

Skrue skrue (3) ud med en skruetrækker for at udskifte objektivdækslet (2). Tag holdepladen (4) og det defekte objektivdæksel (2) ud. Sæt det nye objektivdæksel (2) og holdepladen (4) i. Spænd skrue (3) med en skruetrækker.

Pleje og vedligeholdelse af apparatet

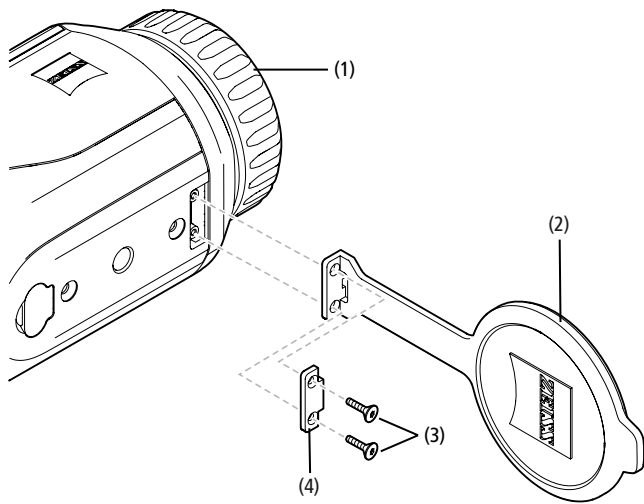

Undlad at tørre grove tilsmudsninger (f.eks. sand) på linserne af. Pust dem væk, eller fjern dem med en hårpense! Fingeraftryk kan angribe linseoverfladen efter et stykke tid. Linseoverflader rengøres nemmest ved at puste på dem og gnide efter med en ren optikrengøringsklud.

Tør opbevaring og god ventilation til de yvendige linseflader modvirker eventuel svampebelægning på linserne, som særligt opstår i tropenerne.

ZEISS DTI 3 kræver ingen anden særlig pleje.

Pleje og vedligeholdelse af batteriet

Følg nedenstående punkter for at forlænge batteriets levetid:

- Undgå at opbevare apparatet ved høje temperaturer.
- Undgå at opbevare apparatet med et helt opladet batteri.
- Undgå, at apparatet aflades helt.

Softwareopdateringer

Som en del af den juridiske garanti (2 år fra overgang af risikoen for varen – i henhold til tysk lov) leverer vi passende opdateringer for at udbedre fejl og mangler. Opdateringer vedrører normalt sikkerhedsrelaterede aspekter eller afhjælpning af funktionsnedsettelse og inkluderer ikke nogen nye funktioner i softwaren. For så vidt levering af nye funktioner er nødvendig for at udbedre sikkerhedsaspekter, berettiger dette i princippet ikke til krav på nye funktioner som sådan.

Når den lovfastsatte garantiperiode er udløbet, vil vi naturligvis gerne forsøge at stille yderligere opdateringer til rådighed for dig. Der kan dog ikke gøres krav herom.

Reserve dele

Hvis du har brug for reservedele til dit apparat, f.eks. et objektivdæksel, bedes du kontakte din forhandler, din lokale distributør eller vores kundeservice.

Vores kundeservice tager gerne imod telefoniske forespørgsler mandag til fredag fra kl. 08:00 til kl. 16:30 (CET).

Tlf.: +49 (0) 800 934 77 33

Fax: +49 (0) 64 41-4 83 69

service.sportsoptics@zeiss.com

ZEISS står for et pålideligt højt kvalitetsniveau. Som producent yder vi derfor en garanti på to år for dette ZEISS-produkt, uafhængigt af sælgerens garantiforpligtelser over for kunden. Ved at registrere produktet kan denne garanti forlænges med yderligere et år, hvis registreringen sker inden for fire uger efter købet. Garantien omfang kan ses via følgende link: www.zeiss.com/cop/warranty

Registrer dit produkt på: www.zeiss.com/cop/register

Producentens adresse

Carl Zeiss AG
Carl-Zeiss-Strasse 22
D-73447 Oberkochen
www.zeiss.com/nature und www.zeiss.com/hunting

Der er taget forbehold for ændringer i udførelse og leveringsomfang, som udføres som en del af den tekniske videreudvikling. Vi påtager os intet ansvar for fejl og trykfejl.

Databeskyttelse

Ved anvendelse af DTI 3 behandles persondata. Du finder vores information om databeskyttelse og om behandlingen af persondata i vores downloadcenter: www.zeiss.com/hunting/manuals

Juridiske og lovgivningsmæssige oplysninger

Frekvensområde trådløs sender-modul: WLAN: 2.412-2.462 MHz
Effekt trådløs sender-modul: 100 mW



Carl Zeiss AG erklærer hermed, at varmebilledkameraet DTI 3 er i overensstemmelse med direktivet 2014/53/EU og direktivet 2011/65/EU. Du finder den fuldstændige tekst af EU-overensstemmelseserklæringen samt yderligere information på følgende internetadresse: www.zeiss.com/dti-335/conformity.

Der kan på skærmen på ZEISS DTI 3 vises nogle kontroltegn for standarder, som understøttes af ZEISS DTI 3. Vælg "System" i hovedmenuen. Gå derefter til "Regulatory Information".

Dette produkt er givet i licens under AVC Patent Portfolio License til en forbruger personlige og ikke-kommercielle brug til (i) at kode videoer i overensstemmelse med AVC-standard ("AVC VIDEO") og/eller (ii) afkode AVC-videoer, der er kodet af en forbruger til personlig brug og/eller videoer, der er leveret af en licenseret videodistributør. Der gives ikke nogen licens, heller ikke en underforstået, til andre anvendelser. Yderligere informationer fås hos MPEG LA, L.L.C., se <http://www.MPEGLA.com>

Producent af strømforsyning

Shenzhen Simsukian Electronic Technology Co., Ltd.
Building 1, the 5th plant, Jiayi Industrial Park
Daping Community, Guanlan Street Longhua District
Shenzhen P.R. China

Modelmærke: SK22G-0500200Z

TEKNISKE DATA STRØMFORSYNING

Elektronik

Indgangsspænding	VAC	100-240
Indgangsfrekvens	Hz	50 / 60
Udgangsspænding	VDC	5
Udgangsstrøm	A	2
Udgangseffekt	W	10
Gennemsnitlig effektivitet ved drift	%	82,98
Effektforbrug ved nullast	W	0,068

Omgivelsesbetingelser

Driftstemperatur	°C (°F)	-0 / +40 (-32 / +104)
Relativ luftfugtighed	rh	25 % – 90 %
Opbevaringstemperatur	°C (°F)	-30 / +60 (-22 / +140)
Kapslingsklasse		IP 20

Carl Zeiss AG
Carl-Zeiss-Strasse 22
73447 Oberkochen
Germany

www.zeiss.com/nature
www.zeiss.com/hunting

ZEISS DTI

3/25 | 3/35

Kasutusjuhend

For United States patents which may cover this product see our website.
Patents: www.zeiss.com/cop/patents

DE EN FR ES IT NL CZ DK **EE** FI HR HU
LT LV PL PT RO SE SK SL BG GR RU JP CN | 09.2021



KASUTUSJUHEND

ZEISSi kaubamärgi tooteid iseloomustavad silmapaistvad optilised omadused, täpne töötus ja pikk kasutusiga.

Palun järgige järgmisi kasutusjuhiseid, et saaksite oma soojuskaamerat optimaalselt kasutada ja et sellest saaks teie usaldusväärne saatja paljudeks aastateks.

TEAVE TEIE OHUTUSE TAGAMISEKS

Keskkonnamõjud

- **Juhis:** ärge suunake seadme objektiivi kunagi otse intensiivsete soojusallikate, nagu näiteks päikese või laserseadiste poole. Objektiiv ja okulaar võivad toimida suurendusklaasina ja hävitada sisemised komponendid.
- **Ettevaatust:** vältige metallist pealispinna (jahutusribide) puudutamist pärast päikesekiirgust või külma.
- **Ettevaatust:** kaitseaste IP66 saavutatakse ainult siis, kui kõik kummist katted on kindlalt suletud.

Juhis ergonoomia kohta

Ettevaatust: tehke pikema käsitemise puhul vaheaegu, selleks et käeliigesed valu tegema ei hakkaks.

Allaneelamise oht

Ettevaatust: ärge andke seda seadet väikelaste kätte. Väärta käsitemise korral võivad lahti pääseda väikesed osad, mida võidakse alla neelata.

Aku ohutusjuhised

- Käsitsege seadet hoolikalt: jõulise käsitemise puhul võib seesolev aku kahjustada saada.
- Ärge jätke seadet tule ega üle 60 °C temperatuuri mõjuvälja.
- Ärge demonteerige seadet, selleks et akuni jõuda. Aku ei ole ette nähtud lõppkliendi poolt vahetamiseks.
- Kasutage eranditult kaasasolevat laadijat.
- Laadige seadet ainult temperatuuridel vahemikus 10 °C kuni 40 °C.
- Külmal ümbruskonna temperatuuril käitamisel langeb aku mahtvus. See on tehniliselt tingitud ega pole defekt.
- Ärge ladustage seadet pikemat aega temperatuuridel alla 0 °C või üle 35 °C. See põhjustab aku mahtvuse püsiva vähenemise.
- Kui seade sai kahjustada või kui aku on defektne, siis saatke seade parandamiseks meie klienditeenindusele.

Toiteploki ohutusjuhised

- Kontrollige enne kasutamist, ega toiteploki, kaablil ja adapteril pole nähtavaid kahjustusi.
- Ärge kasutage defektseid osi.
- Ärge kasutage toiteploki niiskuse korral või niiskes keskkonnas.
- Kasutage ainult kaasasolevat originaalkaablit koos heakskiidetud toiteplokiaga.
- Ärge võtke ette tehnilisi muudatusi.

Lisateavet ja ohutusjuhiseid leiab kaasasolevast kiirjuhendist. See on saadaval ka meie veebisaidil allalaadimiskeskuses: www.zeiss.com/hunting/downloads

Akude jäätmekäitlus



Euroopa Liidus viitab see sümbol sellele, et käesolevas tootes kasutatud akud tuleb eraldi kokku koguda ja et nende jäätmekäitlust ei tohi teha koos olmejäätmetega. Palun kasutage ära kasutatud akude tagastamisel teie riigis võimalikult olemasolevat tagastussüsteemi. Akudes leiduvad materjalid ning ained võivad olla tervist ja keskkonda kahjustava toimega.

Kui te toimetate tühjad akud nõuetekohaselt jäätmekäitlusse, siis annate sellega oma panuse meie keskkonna kaitseks, säilitamiseks ja selle kvaliteedi parandamiseks.

Palun tagastage ainult tühjaks laetud akusid.

Kasutatud aku ei sisalda elavhõbedat, kaadmiumi ega pliid sellises koguses, mis ületaks direktiivis 2006/66/EÜ määratletud piirväärtusi.

Kasutajateave elektri- ja elektroonikaseadmete utiliseerimise kohta (kodumajapidamised)



See sümbol toodetel ja/või saatedokumentidel tähendab, et ära kasutatud elektrilisi ja elektroonilisi tooteid ei tohi tavaliste olmejäätmetega segada. Nõuetekohaseks käitlemiseks, taaskasutamiseks ja ringlussevõtuks viige need tooted vastavatesse kogumispunktidesse, kus neid tasuta vastu võetakse. Mõnedes riikides võib olla ka võimalik nende toodete tagastamine oma kohaliku jaemüüjale vastava uue toote ostmisel. Selle toote nõuetekohane utiliseerimine aitab kaitsta keskkonda ja hoiab ära võimaliku

kahjuliku mõju inimestele ja ümbruskonnale, mis võib tekkida jäätmete väärast käitlemisest.

Täpsemat teavet lähima kogumispunkti kohta saate oma kohalikul omavalitsusel. Seda tüüpi jäätmete ebaõige kõrvaldamise eest võidakse kooskõlas riigis kehtivate seadustega määrata trahvi.

Äriklientidele Euroopa Liidus

Elektri- ja elektroonikaseadmete utiliseerimiseks pöörduge edasimüüja või tarnija poole. Seal saate selle kohta rohkem teavet.

Teave kasutuselt kõrvaldamiseks teistes riikides väljaspool Euroopa Liitu

See sümbol kehtib ainult Euroopa Liidus. Kui soovite selle toote utiliseerida, pöörduge kohaliku omavalitsuse või edasimüüja poole ja küsige jäätmekäitlusvõimaluse kohta.

Sihipärane kasutamine

Seade on ette nähtud soojusimpulsside kujutamiseks loodusvaatluste puhul, kaugjälgimiseks jahi ajal ja tsiviilkasutuseks. Seade ei ole laste mänguasi. Kasutage seadet ainult selliselt, nagu käesolevas kasutusjuhendis kirjeldatud on. Tootja või edasimüüja ei võta enda kanda vastutust kahjude eest, mis on tekkinud mittesihipärase või vale kasutamise tõttu.

Toimivuse kontroll

- Palun veenduge enne kasutamist, et teie termokaameral ei oleks nähtavaid kahjustusi.
- Kontrollige, kas termokaamera kuvab ekraanile selge, häireteta pildi.
- Kontrollige soojuskaamera õiget seadistust, vaadake selle kohta vaatlusrežiimi peatükis toodud juhiseid.

Tarnekomplekt

Toode	Tell-nr	Tarnekomplekt
DTI 3/25	52 70 11	Soojuskaamera Neopreenist kanderihm Kandekott koos kanderihmaga USB-kaabel Optika puhastuslapp
DTI 3/35	52 70 10	Soojuskaamera Neopreenist kanderihm Kandekott koos kanderihmaga Toiteplakk koos USB-kaabliga Optika puhastuslapp

Aku sissepanemine/eemaldamine

ZEISSi soojuskaamera DTI 3 on varustatud akuga. Seda ei saa eemaldada.

Jälgimine prillidega ja ilma prillideta

Tänu paindlikule okulaarile saab soojuskaamerat kasutada nii prillidega kui ka ilma prillideta. See võimaldab mõlemal juhul täielikku nägemisvälja.

TEHNILISED ANDMED**3/25****3/35**

Optika			
Fookuskaugus		25 mm / F1.0	35 mm / F1.0
Objektiivi tüüp		Germanium	
Detekteerimise ulatus (Objekti suurus 1,8 m x 0,6 m; 2 yd x 0,7 yd)	m (yd)	880 (960)	1235 (1350)
Subjektivne vaatenurk	°	30 (diagonaalselt)	
Vaateväli 100 m peale (100 jardi peale)	m (ft)	26 (78)	19 (57)
Vaateväli	horisontaalne x vertikaalne	15 x 11	11 x 8
Optiline suurendus		1,8	2,5
Maksimaalne digitaalne suum		4 x	
Suumi sammud	0,5 suuruste sammudega	1,0 x – 4,0 x	

Andur

Anduri eraldusvõime	px	384 x 288	
Anduri piksiite vahekaugus	µm	17	
Pildi sagedus	Hz	50	

Ekraan

Ekraani eraldusvõime	px	1280 x 960	
Ekraani tüüp		LCOS	

Elektronika

Liidesed		USB: laadimine + andmete ülekanne WLAN: andmete ülekanne	
Aku		Liitiumioon	
Aku kasutusiga		Kuni 10 tundi	
Väline toitepinge		5 v / 2 a (USB)	
Sisemine salvesti	GB	15	
Video / pilt / voogedastuse funktsioon		✓	✓
WLANi sagedus	GHz	2,4	
WLANi standard		IEEE 802.11b/g/n	
Ühendus teiste seadmetega		ZEISS Hunting App, USB	

Üldine

Kaitseklass		IP66 (kaitstud tugeva vihma eest)	
Töötemperatuuri vahemik	°C (°F)	-10 / +40 (+14 / +104)	
Pikkus x laius x kõrgus	mm (inch)	187 x 60 x 65 (7,4 x 2,4 x 2,5)	193 x 60 x 65 (7,6 x 2,4 x 2,5)
Kaal	g (oz)	410 (14,5)	420 (14,8)

Tehnilises lahenduses ja tarnekomplektis võidakse tehnilise arendamise huvides teha muudatusi.

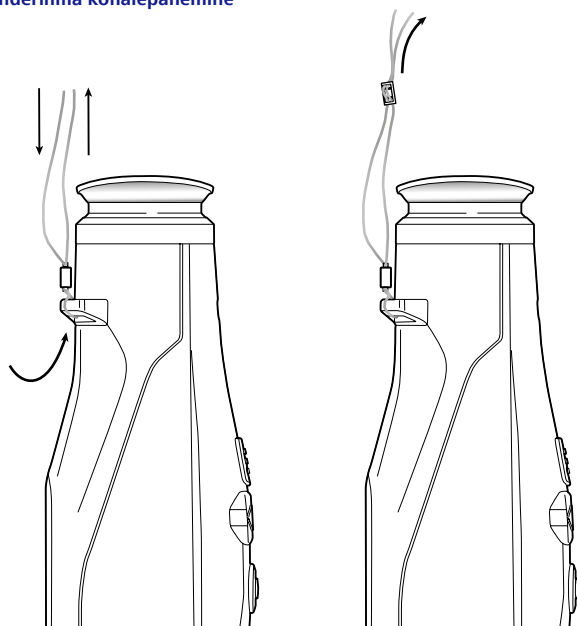
Kanderihma kohalepanemine

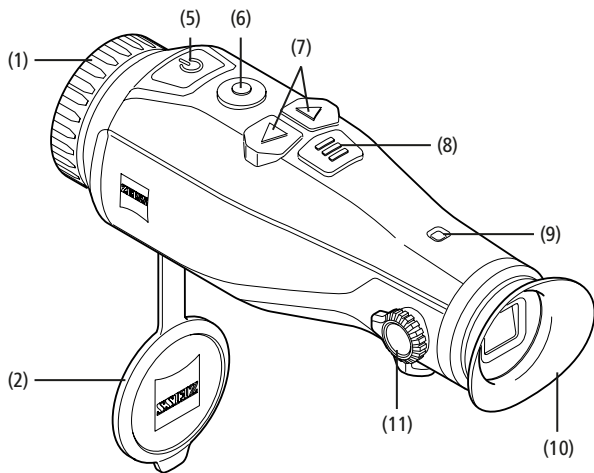

Sisse-/väljalülitamine

Sisse-/väljalülitusnupu (5) pikema vajutamisega lülitub seade sisse. LED tuli (9) põleb roheliselt. Vähesel laetuse tasemel korral põleb LED tuli (9) punaselt. Sisse-/väljalülitusnupu (5) pikema vajutamisega lülitub seade uuesti välja. LED tuli enam ei põle. Kui see on sisse lülitatud, siis põleb LED tuli (9) vähesel laetuse tasemel korral punaselt.

Juhis: sisse-/väljalülitusnuppu (5) peab vajutama senikaua, kuni ekraanile kuvatakse sümbol VÄLJAS. Alles seejärel saab sisse-/väljalülitusnupu (5) vabaks lasta ja seade lülitub välja. Kui sisse-/väljalülitusnupp (5) lastakse lahti enne sümboli VÄLJAS kuvamist, siis ei lülitu seade välja, vaid lülitub ooterežiimile.

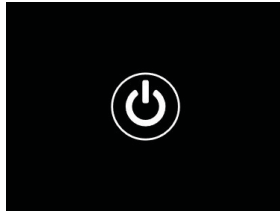

Ooterežiim

Sisse-/väljalülitusnupu (5) lühikese vajutamisega lülitub seade ooterežiimile. LED tuli (9) vilgub roheliselt. Sisse-/väljalülitusnupu (5) veeldordse lühikese vajutamisega lülitub seade uuesti vaatlusrežiimi. LED tuli (9) põleb pidevalt roheliselt. Vähesel laetuse tasemel korral ooterežiimis vilgub LED tuli (9) punaselt.

Kalibreerimine

Seadmega on võimalik teil viia läbi automaatset (Auto Calibration = On) või käsitsi kalibreerimist (Auto Calibration = Off).

Automaatrežiimis viib seade sisemise sulguri sulgemise ja avamise teel kalibreerimise läbi iseseisvalt, kui see vajalik on. Seejuures võib tajuda tasast klõpsimist. Selles režiimis on teil täiendavalt olemas võimalus kalibreerimist käsitsi läbi viia, kui te vajutate üheaegselt ülesvõttenuppu (6) ja menüünuppu (8).

Täiendava valikuvõimalusena saate te läbi viia käsitsi, hääletu kalibreerimise. Selleks minge seadme menüüsse ja seadke valikuvõimalus "Auto Calibration" asendisse "Off". Minge seejärel tagasi vaatlusrežiimi. Sulgege käsitsi objektiivi kaitsekaas. Vajutage nüüd üheaegselt ülesvõttenuppu (6) ja menüünuppu (8). Nüüd on seade uuesti kalibreeritud.

Juhis: katke käsitsi kalibreerimise puhul alati objektiiv kinni. Vastasel korral ei suuda andur õigesti kalibreerida ja tekib pildi halvenemine, nt kummituspildid. Kui te peaksite olema objektiivi kinnikatmise käsitsi kalibreerimise ajal unustanud, siis korraldage kalibreerimisprotsessi kinnikaetud objektiiviga.

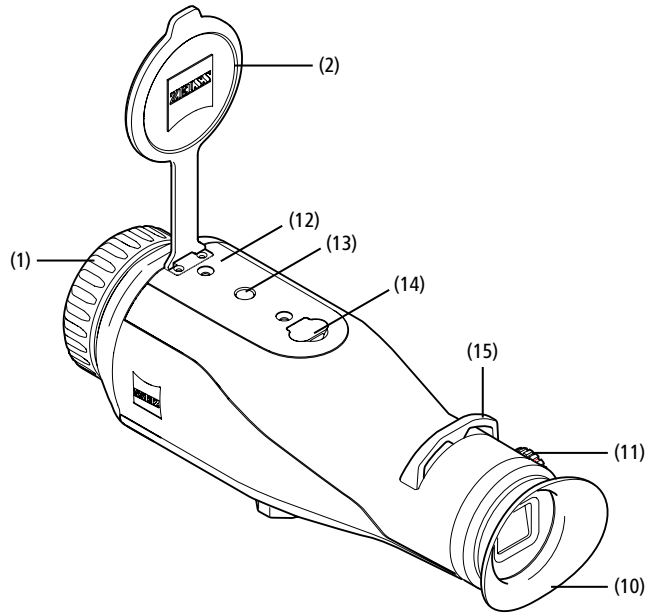

Vaatlusrežiim

Stseeni vaatlemiseks vaadake läbi pildiotsija (10). Ekraani teravustamiseks pöörake küljele peal olevat dioptrite seadistust (11). Stseeni teravustamiseks pöörake objektiivi fookusrõngast (1).

Suum

Nooleklahvide (7) abil on vaatlusrežiimis olemas võimalus stseeni suurendamiseks (parempoolse nooleklahviga) ja vähendamiseks (vasakpoolse nooleklahviga). Suumimisfunktsioon on ringlev, s.t et kui te vajutate pärast 4,0x suumi veelkord parempoolset nooleklahvi (7), siis jõuate uuesti 1,0x juurde tagasi. Aktuaalselt seadistatud digitaalne suurendus kuvatakse ekraanile.



Värvirežiimid

Stseeni saab kuvada neljas erinevas värvirežiimis. Vaatlusrežiimi muutmiseks vajutage lühidalt menüünupule (8). Muudatuse puhul kuvatakse väljalülitatud režiim ca 2 sekundiks tekstina ekraanile. Valida saab järgmistele värvirežiimidele vahel:

- **White Hot:** siin kujutatakse külmad piirkonnad mustana ja soojad piirkonnad valgena.
- **Black Hot:** siin kujutatakse külmad piirkonnad valgena ja soojad piirkonnad mustana.
- **Red Hot:** siin kujutatakse külmad piirkonnad mustana ja soojad piirkonnad valgena. Lisaks sellele kujutatakse kõige soojemad piirkonnad kollase kuni punasena.
- **Rainbow:** kirju värvipaleti abil kujutatakse külmad piirkonnad musta kuni sinisena ja soojad piirkonnad kollase kuni valgena.

LED väljas

Selleks et oma ZEISS DTI 3 LED välja lülitada, vajutage 5 sekundit paremat noolenuppu (7). Seejärel lülitub LED välja. LED-i uuesti sisselülitamiseks korraldage sama protseduuri.

Automaatne väljalülitus

Aku kaitsmiseks lülitub ZEISS DTI 3 automaatselt välja, kui seda pole 60 minutit kasutatud.

Ülesvõtterežiim

Teil on võimalik teha foto- ja videoülesvõtteid. Selleks et mõlema ülesvõtterežiimi vahel edasi-tagasi lülitada, hoidke ülesvõttenuppu (6) pikemalt alla vajutatuna. Ekraanil vasakul üleval olev sümbol muutub vastavalt väljavalitud režiimile. Foto tegemiseks või video ülesvõtmiseks vajutage korra lühidalt ülesvõttenuppu (6). Vajutage veelkord korra ülesvõttenuppu (6), selleks et jooksvat videoülesvõtet peatada.

Juhis: pikemad videoülesvõtted jagatakse salvestamisel automaatselt mitmeteks väiksemateks failideks à 10 minutit.



Menüü

Menüünupu (8) pika vajutamisega kuvatakse ekraanile peamenüü. Vaadake seejuures läbi pildiootsija (10). Peamenüüs on teie käsutuses järgmised valikuvõimalused:

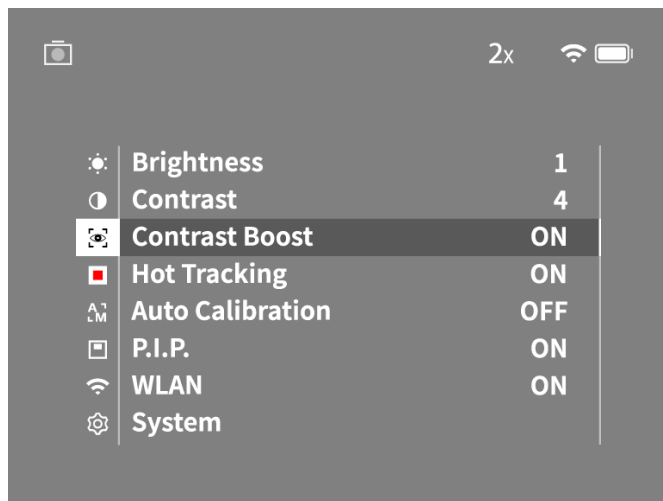

- **Brightness:** seadistage siin ekraani heledust. Teil on võimalik valida nelja heledusastme vahel. Astmel 1 on heledus kõige väiksem. Astmel 4 on heledus kõige suurem.
- **Contrast:** seadistage siin stseeni kontrasti. Teil on võimalik valida nelja kontrastiastme vahel. Astmel 1 on kontrast kõige väiksem. Astmel 4 on kontrast kõige suurem.
- **Contrast Boost:** paremaks nähtavuseks aktiveerige see režiim kõrge õhuniiskuse või udu korral.
- **Hot Tracking:** valige "Hot Tracking" ("Kuum jälgimine"), selleks et vaatlusrežiimis stseeni kõige soojemat punkti väikese punase ruudu abil edasi tõsta.
- **Auto Calibration:** seadistage siin käsitsi (Auto Calibration = Off) või automaatne kalibreerimine (Auto Calibration = On).
- **P.I.P. (Picture in Picture):** pildi kesket väljalõiget suurendatakse teguriga 2 ja see kuvatakse ekraanile väiksemas suurendusaknas
- **WLAN:** lülitage WLAN sisse/välja. Sisselülitatud WLANi puhul annab seade teie käsutusse kuumkoha, selleks et võimaldada ühendust mõne teise seadmega (nt nutitelefoni).
- **System:** võtke siin ette kõik süsteemi jaoks olulised seadistused, muu hulgas keel, kella-aeg ja tehaseadistused.

Peamenüüs navigeerimine toimub noolenuppude (7) ja Menüünupu (8) abil. Allapoole kerimiseks vajutage parempoolset noolenuppu (7). Ülespoole kerimiseks vajutage vasakpoolset noolenuppu (7). Menüüpunkti saate välja valida Menüünupu (8) lühikese vajutamisega. Nii jõuate te alammenüüsse. Tehke seadistused noolenuppude (7) abil. Menüünupu (8) lühikese vajutamisega saate te valiku kinnitada ja jõuate uuesti peamenüüsse tagasi. Menüünupu (8) pika vajutamisega saate te peamenüüst lahkuda ja jõuate uuesti vaatlusrežiimi tagasi.

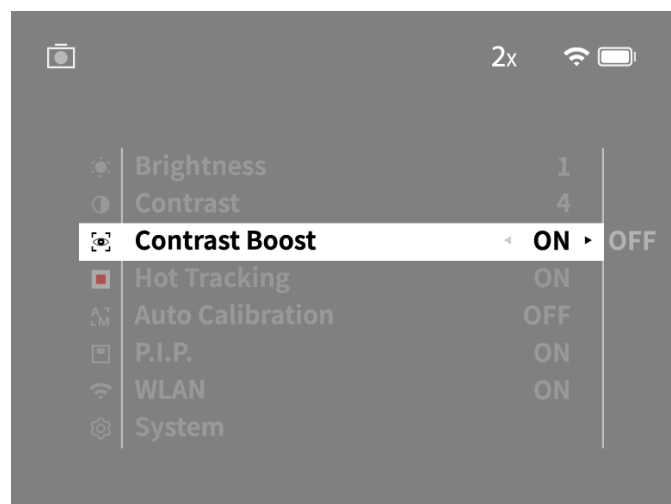
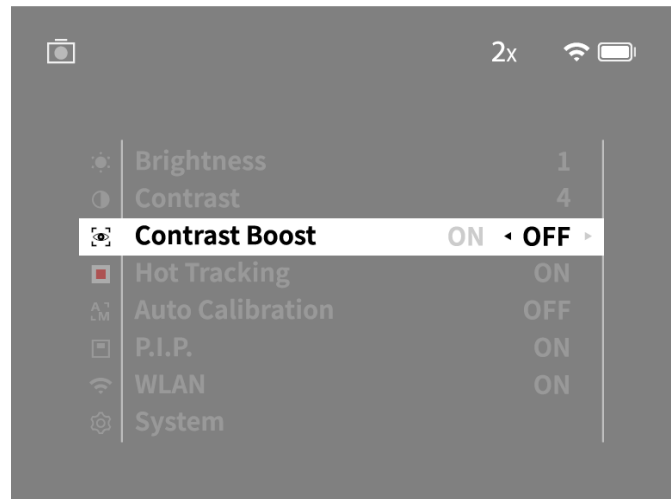

Contrast-Boost

Contrast-Boost annab võimaluse pildi suure õhuniiskuse või udu korral paremini esitada. Selle abil tõstetakse servad esile nii, et struktuurid on paremini äratuntavad.

Contrast-Boosti teie seadmes aktiveerimiseks valige peamenüüs "Contrast Boost". Seejärel valige "On" või "Off". Menüünupu (8) lühikese vajutamisega saate valiku kinnitada.

Juhis: Seda režiimi on soovitatav kasutada ainult ülalnimetatud tingimustes ja režiim tavalises olukorras deaktiveerida.

Süsteem

Alammenüüs "System" on teie käsutuses järgmised valikuvõimalused:

- **Factory Reset:** valige "Factory Reset", selleks et seade uuesti tehaseadistustele lähtestada. Seejuures kustutatakse ka kõik seadmesse salvestatud andmed, k.a pildid ja videod.
- **Reset Settings:** valige "Reset Settings", selleks et kõik seadme seadistused standardväärtustele lähtestada.
- **Language settings:** valige siin välja menüü keel.
- **Date / Time:** seadistage siin seadme kuupäev ja kellaaeg.

Te saate peale selle vaadata järgmist teavet:

- **WLAN SSID:** siin kuvatakse WLAN-i kuumkoha nimi.
- **Firmware Version:** siin kuvatakse aktuaalne püsivara versioon.

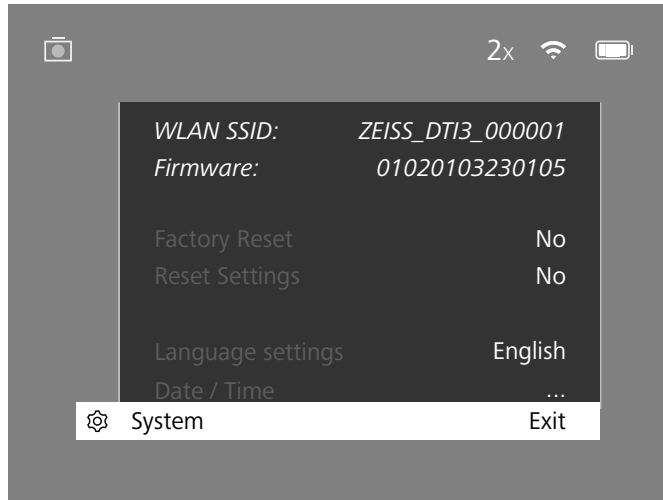

Tehaseadete lähtestus

Tehaseadete lähtestuse läbiviimiseks valige peamenüüst välja "System". Seejärel navigeerige jaotisesse "Factory Reset". Valige "Yes" ja kinnitage valik. Järgneb teine turvaparing, mille peab samuti kinnitama valikuga "Yes".

Seadistuste lähtestamine

Seadistuste lähtestamiseks valige peamenüüst välja "System". Seejärel navigeerige jaotisesse "Reset Settings". Valige "Yes" ja kinnitage valik.

Juhis: selleks et seadistuste lähtestamise saaks edukalt lõpule viia, peab seadme uuesti käivitama.

Isikuandmed Teie ZEISS seadme utiliseerimisel või edasiandmisel

Mõelge selle peale, et seadme sisemälu võivad olla isiklikud fotod ja videod. Enne seadme edasiandmist kolmandatele isikutele viige nende andmete kustutamiseks läbi lähtestamisfunktsioon "Werks-Reset" (tehaseadete taastamine) ja kontrollige, kas andmed said kustutatud. Sellega aitate kaasa oma privaatsuse ja andmete turvalisuse tagamisele.

Seadme ohutusele kaasaaitamine

Palun aidake aktiivselt kaasa oma seadme IT-turvalisuse kaitsmisele, kasutades ZEISS Hunting rakendust ja installides uusi püsivara värskendusi, kohe kui need on saadaval.

Kuupäev / kellaaeg

Kuupäeva ja kellaaja seadistamiseks valige peamenüüst välja "System". Seejärel navigeerige jaotisesse "Date / Time". Nüüd saate te üksikvalikuga seadistada kuu, päeva, tunni ja minuti. Seadistuste "Time Format" abil saate te valida 24-tunnise ja 12-tunnise kujutamise vahel. Pidage silmas, et võtaksite ette aktuaalse kuupäeva ja kellaaja seadistuse, kuna teie fotod ja videod varustatakse ajatempliga.

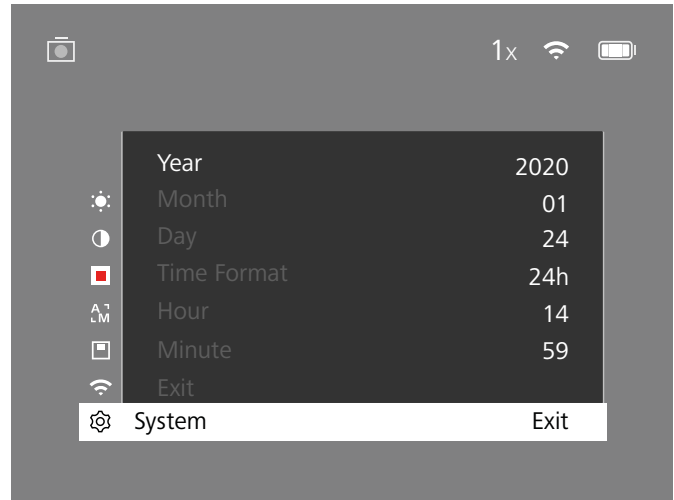

Juhis: kui aku peaks täielikult tühjaks laetama, siis lähevad seadmes seadistatud kuupäev ja seadistatud kellaaeg kaotsi. Seadistage kuupäev ja kellaaeg uuesti, selleks et teie pildid ja videod saaksid korrekste ajatempli.

Püsivara värskendus

Püsivara värskenduse saab ette võtta rakenduse ZEISS Hunting App abil. Järgige selle kohta juhiseid rakenduses ZEISS Hunting App.

Juhis: tagage, et seade oleks enne püsivara värskendust täielikult laetud. Ärge lülitage seadet värskenduse ajal välja, kuna see võib muidu kahjustada saada.

Juhis: kui teile pakutakse ZEISS Hunting rakenduse kaudu mõnd värskendust, peate selle turvalisuse huvides seadmes veelkord kinnitama.

LED tulede olek

Käitamiseisund	Laetuse tase	LED tule värv	LED tule seisund
Tööle hakkamine		-	-
Tavapärase käitamiseisund	Ei laadi	Roheline	Püsiv
	Ei laadi (väike laetuse tase)	Punane	Vilkuv
	Laadib	Punane	Püsiv
	Laadib (täis laaditud)	Roheline	Püsiv
Ooterežiim	Ei laadi	Roheline	Vilkuv
	Ei laadi (väike laetuse tase)	Punane	Vilkuv
	Laadib	Punane	Püsiv
	Laadib (täis laaditud)	Roheline	Püsiv
Väljas	Ei laadi	-	-
	Laadib	Punane	Püsiv
	Laadib (täis laaditud)	Roheline	Püsiv

Juhis: selleks et pimeduses pimestamist vältida, tuleb LED tulede heledust väikseks hoida. Seepärast võib ette tulla, et LED tuled on päevavalguses vaid nõrgalt nähtavad.

Vea kõrvaldamine

Viga	Võimalikud põhjused	Lahendus
Seade ei käivitu.	Aku on tühi. USB kaabel on defektne.	Laadige seade täis. Vahetage USB kaabel välja.
Seadet ei laadita.	Ei ole piisavat välist voolutoidet. USB kaabel ei ole seadmesse õigesti sisse pistetud.	Kontrollige väline voolutoide üle. Tõmmake USB kaabel pistikust välja ja kontrollige, kas pistik ja puks on kahjustamata ja mustumisest vabad.
Pilt on ebaselge. Pildil esineb triipe. Taust ei ole homogeenne.	Seadme peab uuesti kalibreerima.	Viige kalibreerimisprotsess vastavalt juhistele läbi.
Pilt on liiga tumed.	Pildi heledus on seadistatud liiga madalaks.	Kohandage ekraani heledust.
Ekraanil olev pilt on tuhm.	Kontrast on seadistatud liiga madalaks.	Kohandage kontrasti.
Arvuti ei tuvasta seadet (sisemist mälu).	Seade ei ole sisse lülitatud. USB kaabel ei ole õigesti sisse pistetud. Vajalik tarkvara ei ole installitud.	Kandke pildid üle pärast seadme sisselülitamist. Palun lugege juhiseid lõigust „USB liides“.
Piltidel olev aja näit on vigane.	Aja näit (kellaalg/kuupäev) ei ole veel seadistatud.	Seadistage aja näit vastavalt juhistele.
Pildi kvaliteet on halb. Tuvastamise vahemik on liiga lühike.	Halvad ilmastikuolud võivad mõjutusi põhjustada (nt tugev lumesadu, vihm, udu jne).	
Pilt on udune.	Kontrast-Boost on tavatingimustest hoolimata aktiivne.	Lülitage Kontrast-Boost välja.
Nutitelefon ei ühendu minu seadmega DTI 3.	WLANi salasõna ei ole korrektne. Seadme vahetus läheduses on liiga palju WLANi seadmeid. See võib tekitada mõjutusi.	Sisestage korrektne salasõna. Viige seade sellisesse kohta, kus on vähe vahetuid WLANi võrgustikke või kus need üldse puuduvad.
WLANi signaal läheb alati kaduma või katkeb.	Seade ZEISS DTI 3 on liiga kaugel eemal või läheduses on liiga palju teisi WLANi võrgustikke. Seadme ja vastuvõtja vahel paikneb mingi takistus.	Muutke seadme asukohta, nii et WLANi signaal oleks otse tuvastatud.

WLAN

Seade on varustatud WLANi funktsiooniga. Minge menüüse ja lülitage WLANi funktsioon sisse. Aktiveeritud WLAN kuvatakse ekraanile üles paremale WLANi sümboli abil. Ühendage nüüd oma nutitelefon seadmega WLANi kaudu

Juhis: eelseadistatud salasõna WLANi ühenduse loomiseks seadmega peab esmakordsel kasutamisel ära muutma, et takistada volitamata ligipääsu kolmandate isikute poolt. Salasõna muutmiseks on vajalik rakendus ZEISS Hunting APP. Eelseadistatud salasõna: 12345678

Selleks et kasutajamugavust suurendada, sünkroonib rakendus ZEISS Hunting App teie salasõna kõigil sisselogitud seadmetel.

Selleks et ühenduse turvalisust suurendada, soovitatakse salasõna muuta.

Aku kasutuskestuse pikendamiseks soovitatakse lülitada seadmes WLANi funktsioon sisse ainult siis, kui te kasutate andmeühendust rakendusega ZEISS Hunting App.

ZEISS Hunting App

Installige rakendus ZEISS Hunting App oma nutitelefoni ja avage äpp. Järgige seal kuvatud samme, selleks et ennast seadmega ZEISS DTI 3 ühendada. Rakendus ZEISS Hunting App võimaldab teil pilte ja videosid oma nutitelefoni üles kanda, otsepiltil näha, seadistusi ette võtta ja muid funktsioone kasutada. Lähema kirjelduse selle kohta leiate te äpi abifunktsioonist.

Juhis: selleks et saaksite rakendust ZEISS Hunting App ja selle funktsioone kasutada, tagage, et teie nutitelefon oleks seadme ZEISS DTI 3 WLANi võrgustikuga ühendatud.

Juhis: igal ühendusel rakendusega ZEISS Hunting App kantakse aktuaalne kuupäev ja kellaalg automaatselt teie nutitelefoni seadmesse üle.

Juhis: palun pöörake tähelepanu sellele, et te ei oleks ühendatud tavalise WLANi kaudu, kui olete loonud WLAN-ühenduse oma ZEISS DTI 3-ga. Tavalise WLANi juurde naasmiseks katkestage ZEISS DTI 3 ühendus oma nutitelefoni.

USB liides

Kasutage alumisel küljel olevat USB liidest (**14**) selleks, et oma seadet täis laadida või andmeid (fotosid ja videosid) oma personaalarvutisse üle kanda.

Seade ZEISS DTI3 ühendub kui MTP seade USB liidese kaudu. Operatsioonisüsteemi tarkvaraga Microsoft Windows 10 varustatud arvutite puhul tuvastatakse seade automaatselt ja seda saab kohe kasutada. Operatsioonisüsteemi tarkvaraga Apple macOS varustatud arvutite puhul peate te installima täiendava kolmandate pakujate tarkvara, selleks et saaksite seadmes salvestatud andmetele ligi pääseda, näiteks "Android™ File Transfer". ZEISS ei võta enda kanda mingisugust vastutust ega garantiid kolmandate pakujate tarkvara eest.

Microsoft ja Windows on Ameerika Ühendriikides ja/või teistes riikides kas ettevõtte Microsoft Corp. registreeritud kaubamärgid või tootemärgid. Apple ja macOS on USA-s ja muudes riikides ettevõtte Apple Inc. registreeritud kaubamärgid. Android on ettevõtte Google LLC tootemärk.

Statiivi keere

Seadme alumisel küljel paikneb 1/4-tolline standardkeere (**13**) standardsete statiivide jaoks. Selleks et saada rahulikumaid ülevõtteid, keerake seade statiivi otsa.

Seadme laadimine

Laadige seadet USB ühenduse (**14**) kaudu niipea, kui aku on tühi. Seadme aku laetuse tase kuvatakse ekraanile üles paremale. Väikese laetuse taseme korral vahetub ekraanil olev näit punaseks. Kui seadet laaditakse, siis põleb sisse- ja väljalülitatud seisundis ka LED tuli (**9**) punaselt. Kui aku on täielikult laaditud, siis põleb LED tuli (**9**) roheliselt.

Objektiiv kaitsekatte väljavahetus

Objektiiv kaitsekatte (2) väljavahetuseks keerake poldid (3) kruvikeeraja abil välja. Võtke hoideplaat (4) ja defektne objektiiv kaitsekate (2) ära. Asetage uus objektiiv kaitsekate (2) ja hoideplaat (4) sisse. Keerake poldid (3) kruvikeeraja abil kinni.

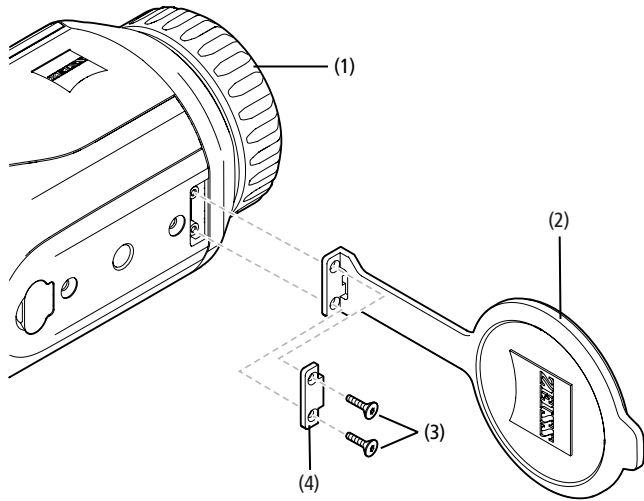

Seadme korrashoid ja hooldus

Ärge pühkige läätsedelt ära jämedaid mustuseosakesi (nt liiv), vaid puhuge need maha või pühkige harjaspintsiga ära! Sõrmejäljed võivad mõne aja möödudes läätsede pinda vigastada. Läätsede puhastamiseks on kõige lihtsam viis peale hingata ja puhta optika puhastuslapiga üle pühkida.

Optika võimaliku seeneostega kattumise vastu – eriti troopikas – aitab see, kui hoida välimisi läätsesepindasid kuivana ja neid alati hästi õhutada.

Teie seade ZEISS DTI 3 ei vaja mingit muud spetsiaalset hooldust.

Aku korrashoid ja hooldus

Selleks et aku kasutuskestust suurendada, järgige järgmisi punkte:

- Vältige seadme ladustamist kõrgetel temperatuuridel.
- Vältige seadme ladustamist täielikult täislaetud akuga.
- Vältige seadme täielikku tühjakslaadimist.

Tarkvara värskendused

Seadusest tuleneva garantiiga (2 aastat alates kauba riski üleminekust – Saksamaa seaduse järgi) pakume puuduste kõrvaldamiseks vastavaid uuendusi. Tavaliselt puudutavad uuendused ohutustlike aspekte või ohuseisundite kõrvaldamiseks vajalikul määral funktsioonide tagamine ei põhjenda siiski põhimõtteliselt mingit nõuet uute funktsioonide tagamiseks.

Pärast seadusjärgse garantiiperioodi lõppu püüame teile loomulikult pakkuda veel uuendusi. Sellekohasteks nõueteks pole siiski alust.

Varuosad

Juhul kui te vajate oma seadme jaoks varuosi, nagu nt objektiiv kaitsekaant, siis pöörduge palun oma spetsialiseerunud jaemüüja, oma kohaliku turustaja või meie klienditeeninduse poole.

Telefoni teel klienditeeninduse päringute tegemiseks oleme heameelega teie käsutuses esmaspäevast reedeni kell 08.00 kuni 16.30 (Kesk-Euroopa aja järgi).

Tel: +49 (0) 800 934 77 33
Faks: +49 (0) 64 41-4 83 69
service.sportsoptics@zeiss.com

ZEISS tähistab usaldusväärset kõrget kvaliteeditaset. Seetõttu anname tootjana, sõltumata müüja garantiikohustustest kliendi ees, käesolevale ettevõttele ZEISS tootele kahe aasta pikkuse garantii, mida saab toote registreerimisel veel ühe aasta võrra pikendada, kui registreerimine toimub nelja nädala jooksul alates ostust. Garantii ulatust saab vaadata järgmiselt lingilt: www.zeiss.com/cop/warranty

Registreerige oma toode aadressil: www.zeiss.com/cop/register

Tootja aadress

Carl Zeiss AG
Carl-Zeiss-Strasse 22
D-73447 Oberkochen
www.zeiss.com/nature ja www.zeiss.com/hunting

Tehnilises lahenduses ja tarnekomplektis võidakse teha tehnilise arengu huvides muudatusi. Ei vastuta eksimuste ja trükivigade eest.

Juhis andmekaitse kohta

Seadme DTI 3 kasutamisel töödeldakse isikuandmeid. Meie juhised andmekaitse ja isikuandmete töötamise kohta leiате meie allalaadimiskeskusest: [/www.zeiss.com/hunting/manuals](http://www.zeiss.com/hunting/manuals)

Ülguslik ja regulatiivne teave

Raadiosaatja mooduli sagedusvahemik: WLAN: 2.412 – 2.462 MHz
Raadiosaatja mooduli võimsus: 100 mW



Käesolevaga deklareerib ettevõtte Carl Zeiss AG, et soojuskaamera DTI 3 on vastavuses direktiiviga 2014/53/EL ja direktiiviga 2011/65/EL. ELi vastavusdeklaratsiooni täielik tekst ning täiendav teave on saadaval järgmiselt internetiaadressilt: www.zeiss.com/dti-335/conformity.

Mõningate standardite märgiseid, mida ZEISS DTI 3 toetab, saab ZEISS DTI 3 ekraanil kuvada. Valige peamenüüst "System". Seejärel liikuge jaotisse "Regulatory Information".

Selle toote litsents on AVC patendiportfoolio litsentsi raames mõeldud tarbija vaatenurgast isiklikuks, mitte äriliseks kasutamiseks, et kodeerida videoid kooskõlas AVC standardiga ("AVC VIDEO") ja/või dekodeerida tarbija poolt isiklikuks otstarbeks kodeeritud ja/või litsentseeritud videoturustaja videoid. Mis tahes muuks kasutuseks, ka mitte kaudselt, litsentsi kasutada ei anta. Lisateavet leiате ettevõttele MPEG LA, L.L.C. kodulehelt <http://www.MPEGLA.com>.

Toiteploki tootja

Shenzhen Simsukian Electronic Technology Co., Ltd.
Building 1, the 5th plant, Jiayi Industrial Park
Daping Community, Guanlan Street Longhua District
Shenzhen P.R. China (Hiina Rahvavabariik)

Mudeli tähis: SK22G-0500200Z

TOITEPLOKI TEHNILISED ANDMED

Elektronika

Sisendpinge	VAC	100 – 240
Sisendsagedus	Hz	50 / 60
Väljundpinge	VDC	5
Väljundvoolutugevus	A	2
Väljundvõimsus	W	10
Keskmine tõhusus käitamisel	%	82,98
Võimsustarve nullkoormuse puhul	W	0,068

Ümbruskonna tingimused

Töötemperatuur	°C (°F)	-0 / +40 (-32 / +104)
Suhteline õhuniiskus	rH	25% – 90%
Ladustamistemperatuur	°C (°F)	-30 / +60 (-22 / +140)
Kaitseaste		IP 20

Carl Zeiss AG
Carl-Zeiss-Strasse 22
73447 Oberkochen
Saksamaa

www.zeiss.com/nature
www.zeiss.com/hunting

ZEISS DTI

3/25 | 3/35

Käyttöohje

For United States patents which may cover this product see our website.
Patents: www.zeiss.com/cop/patents

DE EN FR ES IT NL CZ DK EE **FI** HR HU
LT LV PL PT RO SE SK SL BG GR RU JP CN | 09.2021



KÄYTTÖOHJE

ZEISS-merkituotteet tunnetaan erinomaisista optisista ominaisuuksista, tarkkuusvalmistuksesta ja pitkästä käyttöiästä.

Noudata seuraavia käyttöohjeita, jotta voit hyödyntää lämpökameraa optimaalisesti ja luotettavasti monien vuosien ajan.

TURVALLISUUTTASI KOSKEVIA TIETOJA

Ympäristövaikutukset

- **Ohje:** Älä koskaan suuntaa laitteen objektiivia voimakkaita lämmönlaitteita kuten aurinkoa tai laserlaitteita kohti. Objektiivit ja okulaari voivat toimia polttolasin tavoin ja tuhota sisällä olevia osia.
- **Varo:** Vältä metallipintaan (jäähdytysrivat) koskemista auringonsäteiden tai kylmän vaikutuksen jälkeen.
- **Varo:** Koteloitiluuksa IP66 saavutetaan vain, mikäli kaikki kumisuojukset on suljettu kiinteästi.

Ergonomiaa koskeva ohje

Varo: Pidä pidemmän käytön aikana taukoja ranteiden kipeytymisen estämiseksi.

Nielemisvaara

Varo: Älä anna laitetta pienille lapsille. Virheellinen käsittely voi aiheuttaa pienten osien irtoamisen, ja osat voidaan niellä.

Akun turvallisuusohjeet

- Käytä laitetta huolellisesti: kovakourainen käsittely voi vaurioittaa sisällä olevaa akkua.
- Laite on suojattava tulta ja korkeilta, yli 60 °C:n lämpötiloilta.
- Älä pura laitetta päästäksesi käsiksi akkuun. Akkua ei ole tarkoitettu loppuasiakkaan vaihdettavaksi.
- Käytä ainoastaan toimitukseen sisältyvää latauslaitetta.
- Laitteen saa ladata vain lämpötilan ollessa 10 °C – 40 °C.
- Kylmässä ympäristölämpötilassa tapahtuva käyttö pienentää akun kapasiteettia. Se johtuu teknisistä syistä eikä ole vika.
- Älä varastoi laitetta pidemmän aikaa alle 0 °C:n tai yli 35 °C:n lämpötiloissa. Se pienentää akun kapasiteettia pysyvästi.
- Mikäli laite on vaurioitunut tai akku on viallinen, lähetä laite valmistajan huoltopalvelun korjattavaksi.

Verkkolaitteen turvallisuusohjeet

- Tarkasta verkkolaitteesi ja kaapeli ennen käyttöä näkyvien vaurioiden varalta.
- Älä käytä viallisia osia.
- Älä käytä verkkolaitetta kosteissa tai märissä olosuhteissa.
- Sallitun verkkolaitteen kanssa saa käyttää vain toimitukseen sisältyvää alkuperäistä kaapelia.
- Älä tee teknisiä muutoksia.

Lisätietoja ja turvallisuusohjeita löytyy tuotteen mukana toimitetusta QuickGuide-oppaasta. Se on saatavilla myös verkkosivujemme Download Center -osioista: www.zeiss.com/hunting/downloads

Akkujen hävittäminen



Euroopan unionissa tämä symboli viittaa siihen, että tässä tuotteessa käytettävä akku kerätään käytön jälkeen talteen erillään eikä sitä saa hävittää kotitalousjätteiden mukana. Palauta käytetyt akut soveltuvaan kierrätysjärjestelmään.

Akuissa olevilla materiaaleilla ja aineilla voi olla vaikutusta terveyteen ja ympäristöön.

Tyhjien akkujen palauttaminen keräyspisteeseen ohjeiden ja määräysten mukaisesti suojelee luontoa ja parantaa ympäristön tilaa.

Luovuta vain purkautuneita akkuja.

Käytetty akku ei sisällä elohopeaa, kadmiumia eikä lyijyä siinä määrin, että se ylittäisi direktiivissä 2006/66/EY ilmoitetut raja-arvot.

Käyttäjille tarkoitettuja tietoja koskien sähköisten ja elektronisten laitteiden hävittämistä (yksitystaloudet)



Tämä tuotteisiin ja/tai liitteeseen oleviin asiakirjoihin merkitty symboli tarkoittaa, että käytettyjä sähkö- ja elektroniikkalaitteita ei saa sekoittaa tavallisten kotitalousjätteiden joukkoon. Vie kyseiset tuotteet niiden asianmukaista käsittelyä, lajittelua ja kierrätystä varten niille tarkoitettuihin keräyspisteisiin, joissa ne otetaan vastaan maksutta. Joissain maissa voi myös olla mahdollista luovuttaa kyseiset tuotteet paikalliselle jälleenmyyjälle vastaavan uuden tuotteen oston yhteydessä. Kyseisen tuotteen

asianmukainen hävittäminen suojelee ympäristöä ja estää jätteiden asiattomasta käytöstä mahdollisesti aiheutuvat haitalliset vaikutukset ihmisille ja ympäristöön.

Tarkempia tietoja lähimmästä keräyspisteestä saa kunnallisilta viranomaisilta. Kyseisten jätteiden asian hävittäminen voi johtaa maan lakien mukaisesti rangaistusvaatimusten esittämiseen.

Yritysiasiakkaat Euroopan unionin jäsenmaissa

Ota yhteyttä jälleenmyyjään tai toimittajaan, jos haluat hävittää sähkö- tai elektroniikkalaitteita. Jälleenmyyjältä saa tarkempia lisätietoja.

Tietoja koskien hävittämistä muissa maissa Euroopan unionin ulkopuolella

Tämä symboli on voimassa ainoastaan Euroopan unionin jäsenmaissa. Ota yhteyttä kunnallisiin viranomaisiin tai jälleenmyyjään, mikäli haluat hävittää tuotteen, ja tiedustele hävitysmahdollisuuksia.

Määräystenmukainen käyttö

Laite on tarkoitettu lämpösignaalien näyttämiseen luontoa tarkkailtaessa, metsästyksessä tapahtuvassa tarkkailussa ja siviilikäytössä. Laite ei ole lasten lelu. Käytä laitetta vain käyttöohjeessa kuvatulla tavalla. Valmistaja tai myyntiliike ei ota vastuuta vaurioista, jotka aiheutuvat määräysten vastaisesta tai virheellisestä käytöstä tai käsittelystä.

Toimintatarkastus

- Varmista ennen käyttöä, että lämpökuvakamerassa ei ole näkyviä vaurioita.
- Tarkista, näkykö lämpökuvakameran näytössä kirkas kuva, jossa ei ole häiriöitä.
- Tarkista lämpökameran oikeat asetukset. Katso sen osalta luvussa Tarkkailutila olevat ohjeet.

Toimituksen sisältö

Tuote	Tilausno	Toimituksen sisältö
DTI 3/25	52 70 11	Lämpökamera Neopreenista valmistettu kantohihna Kantolaukku ja olkahihna USB-kaapeli Optiikan puhdistusliina
DTI 3/35	52 70 10	Lämpökamera Neopreenista valmistettu kantohihna Kantolaukku ja olkahihna Verkkolaite ja USB-kaapeli Optiikan puhdistusliina

Akun asettaminen sisään / poistaminen

ZEISS DTI 3 -lämpökamera on varustettu akulla. Sitä ei voi poistaa.

Tarkkailu silmälasien kanssa tai ilman silmälasia

Joustavan silmäsuppilon ansiosta lämpökameraa voi käyttää ongelmitta sekä silmälasien kanssa että ilman. Täysi näkökenttä on saatavilla molemmissa tapauksissa.

TEKNISET TIEDOT**3/25****3/35****Optiikka**

Polttoväli		25 mm / F1.0	35 mm / F1.0
Objektiivityyppi		germanium	
Havaintoetäisyys (objektikoko 1,8 m × 0,6 m; 2 yd × 0,7 yd)	m (yd)	880 (960)	1 235 (1 350)
Subjektiivinen näkökulma	°	30 (diagonaalinen)	
Näkökenttä 100 metrissä (100 jaardissa)	m (ft)	26 (78)	19 (57)
Näkökenttä	° vaakasuora x pystysuora	15 × 11	11 × 8
Optinen suurennus		1,8	2,5
Maksimaalinen digitaalinen zoomaus		4-kert.	
Zoomauksen askelväli	0,5:n välein	1,0-kert. – 4,0-kert.	

Anturi

Anturin tarkkuus	px	384 × 288	
Anturin pikseliväli	µm	17	
Kuvataajuus	Hz	50	

Näyttö

Näytön tarkkuus	px	1 280 × 960	
Näyttötyyppi		LCOS	

Elektroniikka

Liitännät		USB: lataus + tiedonsiirto WLAN: tiedonsiirto	
Akku		litiumioni	
Akun kesto aika		enint. 10 h	
Ulkoinen jännitteensyöttö		5 v / 2 a (USB)	
Sisäinen muisti	Gt	15	
Video/kuva/livestriimaustoiminto		✓	✓
WLAN-taajuus	GHz	2,4	
WLAN-standardi		IEEE 802.11b/g/n	
Yhdistäminen muihin laitteisiin		ZEISS Hunting -sovellus, USB	

Yleistä tietoa

Kotelointiluokka		IP66 (suojattu kaatosateelta)	
Käyttölämpötila-alue	°C (°F)	-10 / +40 (+14 / +104)	
Pituus × leveys × korkeus	mm (tuumaa)	187 × 60 × 65 (7,4 × 2,4 × 2,5)	193 × 60 × 65 (7,6 × 2,4 × 2,5)
Paino	g (oz)	410 (14,5)	420 (14,8)

Pidätämme oikeuden mallien ja toimituksen sisällön muutoksiin sekä tekniseen jatkokehitykseen.

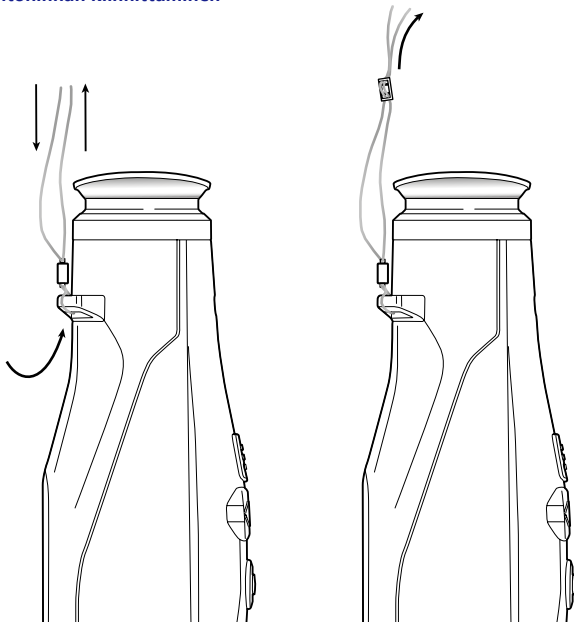
Kantohihnan kiinnittäminen

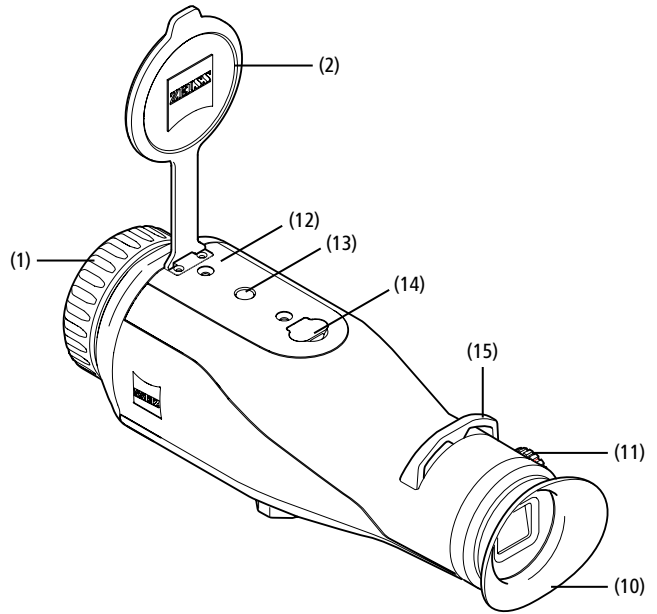
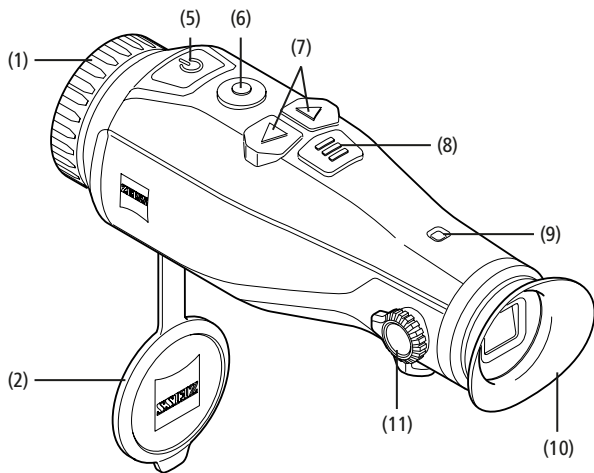

Kytkeä päälle / pois päältä

Laite kytkeytyy päälle painettaessa virtapainiketta (5) pidempään. LED (9) palaa vihreänä. Lataustilan ollessa alhainen LED (9) palaa punaisena. Laite kytkeytyy jälleen pois päältä painettaessa virtapainiketta (5) pidempään. LED ei enää pala. Laitteen ollessa kytkettynä päälle LED (9) palaa punaisena lataustilan ollessa alhainen.

Ohje: Virtapainiketta (5) on painettava niin kauan, kunnes näytössä oleva POIS-symboli ilmestyy näkyviin. Virtapainikkeen (5) voi vapauttaa vasta sen jälkeen ja laite kytkeytyy pois päältä. Mikäli virtapainike (5) vapautetaan ennen POIS-symbolin ilmestymistä näkyviin, laite ei kytkeydy pois päältä ja kytkeytyy valmiutilaan.

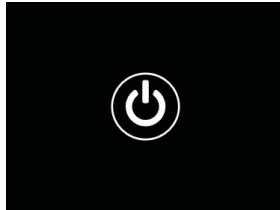

Valmiutila

Laite kytkeytyy valmiutilaan painettaessa lyhyesti virtapainiketta (5). LED (9) vilkkuu vihreänä. Laite kytkeytyy takaisin tarkkailutilaan painettaessa virtapainiketta (5) vielä kerran lyhyesti. LED (9) palaa yhtäjaksoisesti vihreänä. Lataustilan ollessa alhainen valmiutilassa LED (9) palaa punaisena.

Kalibrointi

Laitteella voi suorittaa automaattisia (Auto Calibration = On) tai manuaalisia kalibrointeja (Auto Calibration = Off).

Laite suorittaa kalibroinnin itsenäisesti automaattisessa tilassa sisäistä lukitusta sulkemalla ja avaamalla silloin kun se on tarpeen. Laitteesta kuuluu silloin hiljainen naksahdus. Kyseisessä tilassa kalibroinnin voi suorittaa lisäksi manuaalisesti painamalla samanaikaisesti kuvauspainiketta (6) ja valikkopainiketta (8).

Lisätoimintona voi suorittaa manuaalisen, äännettömän kalibroinnin. Siirry sitä varten laitevalikkoon ja säädä toiminto "Auto Calibration" tilaan "Off". Palaa sen jälkeen takaisin tarkkailutilaan. Sulje objektiivisuojakansi manuaalisesti. Paina nyt samanaikaisesti kuvauspainiketta (6) ja valikkopainiketta (8). Laite on nyt jälleen kalibroitu.

Ohje: Objektiivi on aina peitettävä manuaalisen kalibroinnin yhteydessä. Muutoin sensori ei voi kalibroida kunnolla ja kuvanlaatu heikkenee, esim. haamukuvia ilmestyy näkyviin. Mikäli olet unohtanut peittää objektiivin manuaalisen kalibroinnin ajaksi, toista kalibrointivaihe objektiivin ollessa peitettynä.

Tarkkailutila

Katso etsimen (10) läpi tarkkaillaksesi näkymää. Kääntämällä sivulla olevaa diopterin säätöä (11) säädät kuvaruudun teräväksi. Käännä objektiivin tarkennusrengasta (1) tarkentaaksesi näkymän.

Zoomaus

Näkymää voi suurentaa tarkkailutilassa nuolipainikkeilla (7) (oikea nuolipainike) ja pienentää (vasen nuolipainike). Zoomaa 0,5:n vaiheissa välillä 1,0x ja 4,0x. Zoomaustoiminto kulkee ympäri, eli mikäli 4,0-kertaisen suurennuksen jälkeen painetaan vielä kerran oikeaa nuolipainiketta (7), päädytään takaisin 1,0-kertaiseen suurennukseen. Sillä hetkellä asetettuna oleva digitaalinen suurennus näkyy näytössä.



Väritilat

Näkymän voi näyttää neljässä eri väritilassa. Voit muuttaa tarkkailutilaa painamalla lyhyesti valikkopainiketta (8). Muutoksen yhteydessä valittu tila näytetään näytössä tekstinä noin kahden sekunnin ajan. Seuraavat väritilat ovat valittavissa:

- **White Hot:** täällä kylmät alueet näytetään mustina ja lämpimät alueet valkoisina.
- **Black Hot:** täällä kylmät alueet näytetään valkoisina ja lämpimät alueet mustina. Sen lisäksi lämpimimmät alueet näytetään värisävyinä keltaisesta punaiseen.
- **Rainbow:** värikkään väripaletin avulla kylmät alueet näytetään värisävyinä mustasta siniseen ja lämpimät alueet värisävyinä keltaisesta valkoiseen.

LED-valon sammutus

ZEISS DTI 3 -laitteen LED-valo sammutetaan painamalla 5 sekuntia oikeanpuoleista nuolipainiketta (7). Sen jälkeen LED-valo kytkeytyy pois päältä. LED-valon voi kytkeä takaisin päälle toistamalla saman toimenpiteen.

Automaattinen sammutus

Akun säästämiseksi ZEISS DTI 3 kytkeytyy automaattisesti 60 minuutin käyttämättömyyden jälkeen pois päältä.

Kuvaustila

Voit ottaa kuvia tai kuvata videoita. Painamalla kuvauspainiketta (6) pidempään voit vaihdella tilaa molempien kuvaustilojen välillä. Näytön vasemmassa yläreunassa oleva symboli muuttuu valitun tilan mukaan.

Jos haluat ottaa kuvan tai kuvata videon, paina kuvauspainiketta (6) kerran lyhyesti. Voit pysäyttää käynnissä olevan videokuvauksen painamalla kuvauspainiketta (6) vielä kerran lyhyesti.

Ohje: pidemmät videotallennukset jaotellaan tallennuksen yhteydessä useammaksi pienemmäksi 10 minuutin tiedostoksi.



Valikko

Päävalikko tulee näkyviin näyttöön painamalla pitkään valikkopainiketta (8). Katso etsimen (10) läpi. Päävalikossa on valittavissa seuraavat vaihtoehdot:

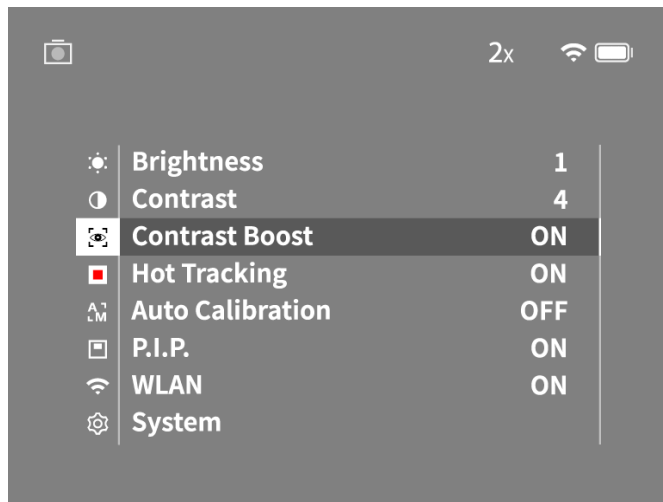

- **Brightness:** säädä täältä näytön kirkkaus. Voit valita neljästä eri kirkkaustasosta. Tasolla 1 kirkkaus on vähäisin. Tasolla 4 kirkkaus on suurin.
- **Contrast:** säädä täältä näkymän kontrasti. Voit valita neljästä kontrastista. Tasolla 1 kontrasti on vähäisin. Tasolla 4 kontrasti on suurin.
- **Contrast Boost:** aktivoimalla tämä käyttötila saadaan parannettua näkyvyyttä ilmankosteuden ollessa korkea tai sumun ollessa tiheä.
- **Hot Tracking:** valitse "Hot Tracking" korostaaksesi tarkkailutilassa näkymän kuuminta pistettä pienellä punaisella nelikulmiolla.
- **Auto Calibration:** aseta täältä manuaalinen (Auto Calibration = Off) tai automaattinen kalibrointi (Auto Calibration = On) päälle.
- **P.I.P. (Picture in Picture):** kuvan keskeinen osio suurennetaan kertoimella 2 ja näytetään näytössä pienessä suurennusikkunassa.
- **WLAN:** kytke WLAN päälle/pois. WLANin ollessa kytkettynä päälle laite tarjoaa hotspotin käyttöön mahdollistaakseen yhteyden jakamisen toisesta laitteesta (esim. älypuhelin).
- **System:** tee kaikki järjestelmärelevantit asetukset, kuten kieli, kellonaika ja tehdasasetukset.

Päävalikossa navigoidaan nuolipainikkeilla (7) ja valikkopainikkeella (8). Painamalla oikeaa nuolipainiketta (7) siirryt alaspäin. Painamalla vasenta nuolipainiketta (7) siirryt ylöspäin.

Valikkokohta valitaan painamalla lyhyesti valikkopainiketta (8). Näin päästään alavalikkoon. Valitse asetukset nuolipainikkeilla (7).

Painamalla lyhyesti valikkopainiketta (8) vahvistetaan valinta ja palataan takaisin päävalikkoon.

Painamalla pitkään valikkopainiketta (8) poistutaan päävalikosta ja palataan tarkkailutilaan.

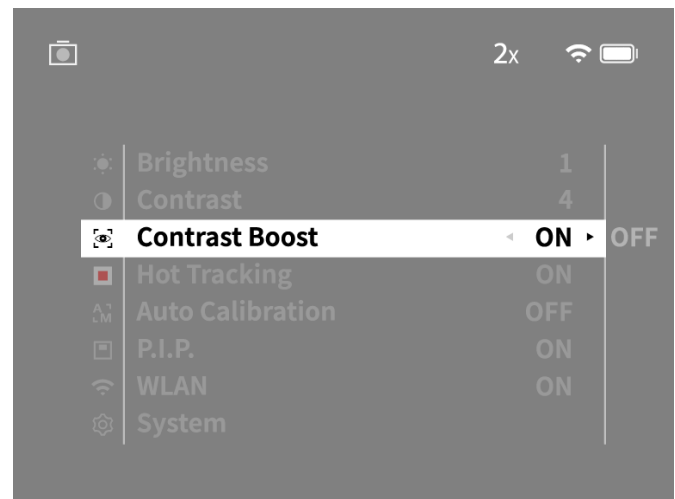
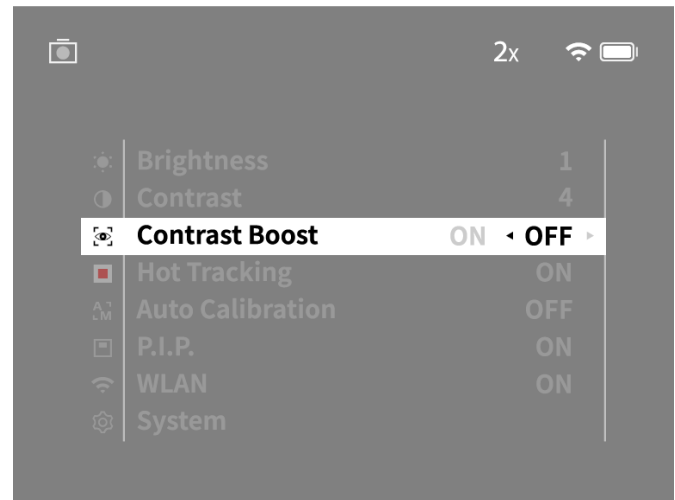

Kontrastin tehostus

Kontrastin tehostus antaa mahdollisuuden näyttää kuvan parannettuna ilmankosteuden ollessa korkea tai sumun ollessa tiheä. Sen avulla korostuvat reunat, jolloin rakenteet ovat paremmin tunnistettavissa.

Kun haluat aktivoida kontrastin tehostuksen laitteestasi, valitse päävalikosta kohta „Contrast Boost”. Valitse sitten asetus „On” tai „Off”. Vahvista valintasi painamalla lyhyesti valikkopainiketta (8).

Ohje: on suositeltavaa käyttää tätä käyttötilaa ainoastaan edellä mainituissa olosuhteissa ja pitää tämä käyttötila kytkettynä pois toiminnasta normaaleissa olosuhteissa.

Järjestelmä

Alavalikossa "System" on seuraavat valintamahdollisuudet:

- **Factory Reset:** valitse "Factory Reset" palauttaaksesi laitteeseen tehdasasetukset. Kaikki laitteeseen tallennetut tiedot poistetaan (myös kuvat ja videot).
- **Reset Settings:** valitse "Reset Settings" palauttaaksesi kaikki laiteasetukset vakioasetuksiksi.
- **Language settings:** valitse valikkokieli.
- **Date / Time:** aseta täältä laitteen päivämäärä ja kellonaika.

Sen lisäksi voit tarkastella seuraavia tietoja:

- **WLAN SSID:** täällä näytetään WLAN-hotspotin nimi.
- **Firmware Version:** täällä näytetään sen hetkinen laiteohjelmistoversio.

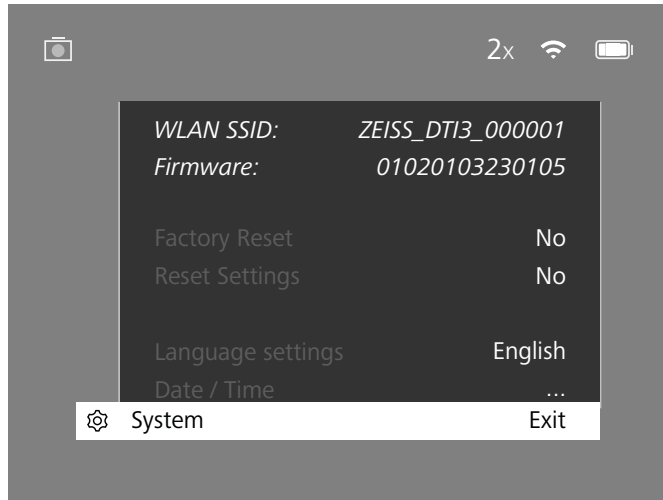

Tehdasreset

Valitse päävalikosta kohta "System" tehdasresetin suorittamiseksi. Navigoi sen jälkeen kohtaan "Factory Reset". Valitse "Yes" ja vahvista valinta. Valintaa seuraa turvakysely, joka on myös vahvistettava valitsemalla "Yes".

Asetusten palauttaminen

Valitse päävalikosta kohta "System" asetusten palauttamiseksi. Navigoi sen jälkeen kohtaan "Reset Settings". Valitse "Yes" ja vahvista valinta.

Ohje: Laite on käynnistettävä uudelleen, jotta asetusten palauttaminen voidaan suorittaa loppuun.

Henkilötietojen käsittely ZEISS-laitteen hävittämisen ja luovuttamisen yhteydessä

Ota huomioon, että laitteen sisäisessä muistissa saattaa olla tallennettuina henkilökohtaisia valokuvia ja videoita. Ennen laitteen luovuttamista ulkopuoliselle taholle aktivoi „Nollaus tehdasasetuksiin” -toiminto tällaisten tietojen poistamiseksi ja tarkista, että ne ovat poistuneet. Näin suojelet omalta osaltasi yksityisyyttäsi ja tietojasi.

Laiteturvallisuuden parantaminen käyttäjän toimesta

Suojele omalta osaltasi aktiivisesti laitteesi tietoturvasuutta käyttämällä ZEISS Hunting -sovellusta ja asentamalla uudet laiteohjelmiston päivitykset heti, kun ne tulevat saataville.

Päivämäärä/aika

Valitse päävalikosta kohta "System" päivämäärän ja kellonajan asettamiseksi. Navigoi sen jälkeen kohtaan "Date/Time". Nyt voit tehdä vuoden, kuukauden, päivän, tunnin ja minuutin asetukset yksitellen. Asetuksella "Time Format" voi valita joko 24 tai 12 tunnin näytön. Varmista, että päivämäärä- ja kellonaika-asetukset on päivitetty, sillä kuvat ja videot varustetaan aikaleimalla.

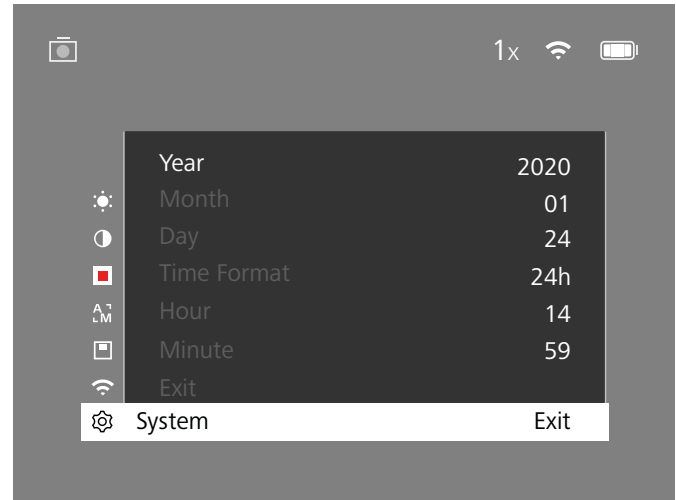

Ohje: Mikäli akku purkautuu kokonaan, laitteesta katoaa asetettu päivämäärä ja kellonaika. Aseta päivämäärä ja kellonaika uudelleen, jotta kuvissa ja videoissa on oikea aikaleima.

Laiteohjelmiston päivitys

Laiteohjelmiston voi päivittää ZEISS Hunting App -sovelluksella. Seuraa sitä varten ZEISS Hunting App -sovelluksen ohjeita.

Ohje: Varmista, että laite on ladattu kokonaan täyteen ennen laiteohjelmiston päivittämistä. Älä kytke laitetta pois päältä päivityksen aikana, sillä se voi muuten vaurioitua.

Ohje: kun päivitys löytyy ZEISS Hunting -sovelluksen kautta, se on turvallisuuden takaamiseksi vahvistettava vielä laitteesta.

LED-tila

Käyttötila	Lataustila	LED-väri	LED-tila
Käynnistäminen		-	-
Normaali käyttötila	Ei lataa	Vihreä	Vakiona pysyvä
	Ei lataa (alhainen lataustila)	Punainen	Viilkkuva
	Lataa	Punainen	Vakiona pysyvä
	Lataa (ladattu täyteen)	Vihreä	Vakiona pysyvä
Valmiustila	Ei lataa	Vihreä	Viilkkuva
	Ei lataa (alhainen lataustila)	Punainen	Viilkkuva
	Lataa	Punainen	Vakiona pysyvä
	Lataa (ladattu täyteen)	Vihreä	Vakiona pysyvä
Pois päältä	Ei lataa	-	-
	Lataa	Punainen	Vakiona pysyvä
	Lataa (ladattu täyteen)	Vihreä	Vakiona pysyvä

Ohje: LEDin kirkkaus on pidetty pienenä yliheijastumisen välttämiseksi pimeällä. Siksi LED voi näkyä päivänvalossa vain heikosti.

Vianpoisto

Virhe	Mahdolliset syyt	Ratkaisu
Laite ei käynnisty.	Akku on tyhjä. USB-kaapeli on viallinen.	Lataa laite täyteen. Vaihda USB-kaapeli.
Laite ei lataudu.	Riittävä ulkoista virransyöttöä ei ole. USB-kaapeli ei ole oikein laitteessa.	Tarkasta ulkoinen virransyöttö. Irrota USB-kaapeli ja tarkasta, ovatko pistoke ja liitin ehjiä ja puhtaita.
Kuva on epäselvä. Kuvassa on raitoja. Tausta ei ole tasainen.	Laite on kalibroitava uudelleen.	Suorita kalibrointi ohjeiden mukaisesti.
Kuva on liian tumma.	Kuvaruudun kirkkaus on säädetty liian alhaiseksi.	Sovita kuvaruudun kirkkaus.
Näytön kuva on epäselvä.	Kontrasti on säädetty liian pieneksi. Laitetta ei ole kytketty päälle.	Sovita kontrasti. Siirrä kuvat laitteen päälle kytkemisen jälkeen.
Tietokone ei tunnista laitetta (sisäinen muisti).	USB-kaapelia ei ole kytketty kunnolla. Vaadittavaa ohjelmistoa ei ole asennettu.	Lue ohjeet luvussa "USB-liitäntä".
Kuvan aikatieto on virheellinen.	Aikatietao (kellonaika/päivämäärä) ei ole vielä asetettu.	Aseta aikatieto ohjeiden mukaisesti.
Kuvanlaatu on heikko. Havaintoalue on liian lyhyt.	Huono sää voi heikentää kuvaa (esim. kova lumisade, vesisade, sumu jne.).	
Kuva on epätarkka.	Kontrastin tehostus on normaaleista olosuhteista huolimatta aktivoituna.	Poista kontrastin tehostus käytöstä.
Älypuhelin ei luo yhteyttä DTI 3 -laitteeseen.	WLAN-salasana ei ole oikein. Laitteen lähellä on liian monta WLAN-verkkoa. Sillä voi olla vaikutusta.	Syötä oikea salasana. Vie laite paikkaan, jossa on vähemmän tai ei lainkaan WLAN-verkkoja.
WLAN-signaali katoaa aina uudelleen tai katkeaa.	ZEISS DTI 3 on liian kaukana tai lähellä on liian monta muuta WLAN-verkkoa. Laitteen ja vastaanottimen välissä on este.	Vaihda laitteen sijaintipaikkaa, jotta WLAN-signaali tunnistetaan suoraan.

WLAN

Laite on varustettu WLAN-toiminnolla. Siirry valikkoon ja kytke WLAN-toiminto päälle. Aktivoitu WLAN osoitetaan näytön oikeassa yläkulmassa olevalla WLAN-symbolilla. Kytke nyt älypuhelin WLAN-yhteydellä laitteeseen.

Ohje: Laitteeseen menevän WLAN-yhteyden esiasetettu salasana on muutettava ensimmäisen käytön yhteydessä, jotta estetään asiattomien henkilöiden pääsy laitteeseen. Salasanan muuttamiseen tarvitaan ZEISS Hunting App -sovellus. Esiasetettu salasana: 12345678

ZEISS Hunting App -sovellus synkronisoi salasanan kaikkiin sisäänkirjautuneisiin laitteisiin käyttäjämukavuuden lisäämiseksi.

Suosittellemme salasanan muuttamista yhteyden turvallisuuden parantamiseksi.

Akun käyttöiän pidentämiseksi on suositeltavaa kytkeä laitteen WLAN-toiminto päälle vain, kun ZEISS Hunting App -sovelluksen tietoyhteyttä käytetään.

ZEISS Hunting App -sovellus

Asenna ZEISS Hunting App -sovellus älypuheliin ja avaa sovellus. Seuraa siellä näkyviä vaiheita luodaksesi yhteyden ZEISS DTI 3 -laitteeseen. ZEISS Hunting App -sovellus mahdollistaa kuvien ja videoiden siirtämisen älypuheliin, livekuvan tarkkailun, asetusten tekemisen ja muiden toimintojen käytön. Tarkempi kuvaus on sovelluksen aputoiminnossa.

Ohje: ZEISS Hunting App -sovelluksen ja sen toimintojen käyttämiseksi on varmistettava, että älypuhelin on liitetty ZEISS DTI 3 -laitteen WLAN-verkkoon.

Ohje: Jokaisen ZEISS Hunting App -sovelluksen kanssa tapahtuvan yhteydenluonnin yhteydessä siirretään automaattisesti päivämäärä ja kellonaika älypuhelimesta.

Ohje: huomaa, että yhteyttä ei ole kytketty tavanomaisen WLAN-verkon kautta, kun WLAN-yhteys on muodostettu ZEISS DTI 3 -laitteeseen. Tavanomaisen WLAN-verkon käyttämiseksi uudelleen ZEISS DTI 3 -laitteen ja älypuhelimien välinen yhteys on katkaistava.

USB-liitäntä

Käytä alapuolella olevaa USB-liitäntää (14) laitteen lataamiseen tai tietojen (kuvien ja videoiden) siirtämiseksi tietokoneelle.

ZEISS DTI3 luo yhteyden MTP-laitteena USB-liitäntän kautta. Tietokoneissa, joissa on käyttöjärjestelmänä Windows 10, laite tunnistetaan automaattisesti ja sitä voi käyttää heti. Tietokoneissa, joissa on Apple macOS -käyttöjärjestelmä, on asennettava kolmansien tarjoajien ohjelmisto laitteeseen tallennettuihin tietoihin pääsyä varten, esim. "Android™ File Transfer". ZEISS ei ota vastuuta tai myönnä takuuta kolmansien tarjoajien ohjelmistoille ja niiden käytölle.

Microsoft ja Windows ovat joko rekisteröityjä tavaramerkkejä tai Microsoft Corp. -yrityksen rekisteröityjä tavaramerkkejä USA:ssa ja/tai muissa maissa. Apple ja macOS ovat USA:ssa ja muissa maissa Apple Inc. -yrityksen rekisteröityjä tavaramerkkejä. Android on Google LLC:n merkki.

Statiivikierre

Laitteen alapuolella on 1/4 tuuman standardikierre (13) standardistatiiveille. Kierrä laite statiiviin vakaampien kuvien ottamiseksi.

Laitteen lataaminen

Lataa laite USB-liitäntästä (14) heti akun tyhjenyttyä. Laitteen akun lataustila näytetään näytön oikeassa ylänurkassa. Lataustilan ollessa alhainen kuvaruudun näyttö muuttuu punaiseksi. LED (9) palaa punaisena laitteen latauksen aikana päälle ja pois kytketyssä tilassa. Kun akku on ladattu kokonaan täyteen, LED (9) palaa vihreänä.

Objektiivin suojakannen vaihtaminen

Kierrä ruuvit (3) ulos ruuviavaimella objektiivisuojakannen (2) vaihtamiseksi. Poista pitolevy (4) ja viallinen objektiivisuojakansi (2). Aseta uusi objektiivisuojakansi (2) ja pitolevy (4) paikoilleen. Kierrä ruuvit (3) tiukalle ruuviavaimella.

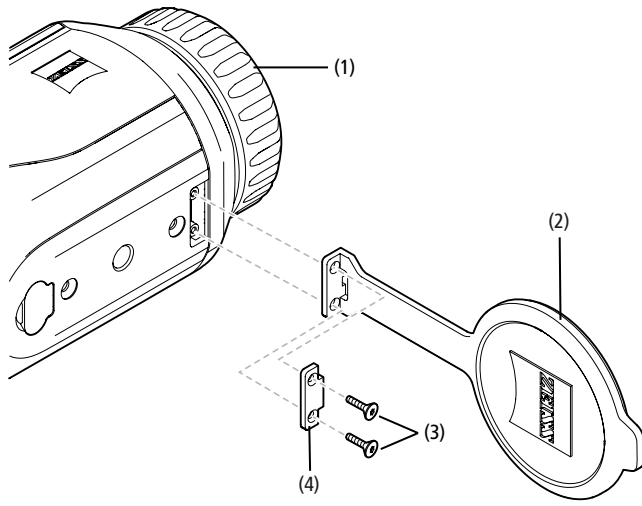

Laitteen hoito ja huolto

Linsseissä olevaa irtolikaa (esim. hiekkää) ei saa pyyhkiä, vaan se on poistettava puhaltamalla tai käyttämällä sivellintä! Sormenjäljet voivat ajan myötä vahingoittaa linssin pintaa. Yksinkertainen tapa puhdistaa linssien pinnat on henkäistä niille ja puhdistaa ne puhtaalla optiikan puhdistusliinalla.

Optiikan päälle kerääntyvien sienikerrostumien estämiseen, erityisesti trooppisessa ilmastossa, auttaa säilyttäminen kuivassa paikassa ja jatkuva hyvä ulompien linssipintojen tuulettaminen.

ZEISS DTI 3 ei tarvitse erityistä hoitoa.

Akun hoito ja huolto

Noudata seuraavia kohtia akun käyttöiän pidentämiseksi:

- Vältä laitteen varastointia korkeissa lämpötiloissa.
- Vältä laitteen varastointia akun ollessa ladattuna täyteen.
- Vältä akun tyhjenemistä kokonaan.

Ohjelmistopäivitykset

Lakisääteisen takuun puitteissa (2 vuotta tuotevastuun siirtymisestä – näin on Saksan lainsäädännön mukaisesti) asetamme saataville päivityksiä puutteiden korjaamista varten. Normaalisti päivitykset liittyvät turvallisuusnäkökohtiin tai toimintaa koskevien haittojen poistamiseen eivätkä ne sisällä ohjelmiston uusia toimintoja. Mikäli uusien toimintojen asettaminen saataville on välttämätöntä turvallisuushaittojen poistamiseksi, tämä ei kuitenkaan merkitse periaatteessa sitä, että käyttäjällä olisi oikeus vaatia uusia toimintoja sinänsä.

Lakisääteisen takuun päätyttyä pyrimme tarjoamaan vastaavat päivitykset jatkossakin. Meillä ei kuitenkaan ole siihen velvollisuutta.

Varaosat

Mikäli tarvitset laitteen varaosia, esim. objektiivisuojakannen, ota yhteyttä jälleenmyyjään, paikalliseen maahantuojaan tai ZEISS-asiakaspalveluun.

Puhelimitse asiakaspalvelumme on tavoitettavissa maanantaista perjantaihin kello 8.00–16.30 (CET).
Puh.: +49 (0) 800 934 77 33
Faksi: +49 (0) 64 41-4 83 69
service.sportsoptics@zeiss.com

ZEISS merkitsee luotettavaa ja korkeaa laatua. Sen vuoksi myönnämme tälle ZEISS-tuotteelle (myyjän ja asiakkaan välisestä takuuvetoitteesta riippumatta) kahden vuoden mittaisen valmistajan takuun, jota voidaan pidentää vuodella rekisteröitäessä tuote, mikäli rekisteröinti tapahtuu neljän viikon sisällä ostamisesta. Takuun laajuus käy ilmi seuraavasta linkistä: www.zeiss.com/cop/warranty

Rekisteröi tuotteesi osoitteessa: www.zeiss.com/cop/register

Valmistajan osoite

Carl Zeiss AG
Carl-Zeiss-Strasse 22
D-73447 Oberkochen
www.zeiss.com/nature ja www.zeiss.com/hunting

Pidätämme oikeuden mallien ja toimituksen sisällön muutoksiin sekä tekniseen jatkokehitykseen. Emme vastaa virheellisistä tiedoista ja painovirheistä.

Tietosuojahuomautus

Mallia DTI 3 käytettäessä käsitellään henkilökohtaisia tietoja. Tietosuojaa ja henkilökohtaisten tietojen käsittelyä koskevia tietoja saa latausosioistamme: www.zeiss.com/hunting/manuals

Oikeudellisia tietoja ja säännöksiä koskevia tietoja

Radiolähetinmoduulin taajuusalue: WLAN: 2.412 – 2.462 MHz
Radiolähetinmoduulin teho: 100 mW



Carl Zeiss AG vakuuttaa täten, että lämpökuvakamera DTI 3 vastaa direktiivejä 2014/53/EU ja 2011/65/EU. EU-vaatimustenmukaisuusvakuutuksen koko teksti sekä lisätietoja on saatavilla seuraavasta internetosoitteesta: www.zeiss.com/dti-335/conformity.

ZEISS DTI 3 -laitteen näytössä voi näkyä ZEISS DTI 3 -laitteen tukemien standardien merkintöjä. Valitse päävalikosta "System". Navigoi sitten kohtaan "Regulatory Information".

Tämä tuote on lisensoitu AVC Patent Portfolio -lisenssin puitteissa käyttäjän taholta tapahtuvaan henkilökohtaiseen ja ei-kaupalliseen käyttöön, kun tarkoituksena on (i) koodata videoita AVC-standardin ("AVC VIDEO") mukaisesti ja/tai (ii) purkaa sellaisten AVC-videoiden koodaus, jotka kuluttaja on koodannut henkilökohtaisia tarkoituksia varten, ja/tai purkaa sellaisten videoiden koodaus, jotka lisenssin omaava videopalvelujen tarjoaja on asettanut käyttöön. Muihin käyttötarkoituksiin ei myönnetä lisenssiä, ei edes epäsuorasti. Lisätietoja on saatavilla MPEG LA, L.L.C. -yhtiöltä; käy verkkosivustolla <http://www.MPEGLA.com>.

Verkkolaitteen valmistaja

Shenzhen Simsukian Electronic Technology Co., Ltd.
Building 1, the 5th plant, Jiayi Industrial Park
Daping Community, Guanlan Street Longhua District
Shenzhen P.R. China

Mallitunniste: SK22G-0500200Z

VERKKOLAITTEEN TEKNISET TIEDOT

Elektroniikka

Tulojännite	VAC	100 – 240
Tulotaajuus	Hz	50 / 60
Lähtöjännite	VDC	5
Lähtövirta	A	2
Lähtöteho	W	10
Keskimääräinen tehokkuus käytössä	%	82,98
Tehonotto nolllakuormalla	W	0,068

Ympäristöolosuhteet

Käyttölämpötila	°C (°F)	-0 / +40 (-32 / +104)
Suhteellinen ilmankosteus	rH	25% – 90%
Varastointilämpötila	°C (°F)	-30 / +60 (-22 / +140)
Kotelointiluokka		IP 20

Carl Zeiss AG
Carl-Zeiss-Strasse 22
73447 Oberkochen
Germany

www.zeiss.com/nature
www.zeiss.com/hunting

ZEISS DTI

3/25 | 3/35

Upute za uporabu

For United States patents which may cover this product see our website.
Patents: www.zeiss.com/cop/patents

DE EN FR ES IT NL CZ DK EE FI **HR** HU
LT LV PL PT RO SE SK SL BG GR RU JP CN | 09.2021



UPUTE ZA UPORABU

Proizvodi marke ZEISS odlikuju se izvanrednim optičkim svojstvima, preciznom obradom i dugim vijekom trajanja.

Pridržavajte se sljedećih uputa za uporabu kako biste mogli optimalno upotrebljavati termovizijsku kameru i kako bi vas ona služila dugi niz godina.

INFORMACIJE ZA VAŠU SIGURNOST

Utjecaji iz okoliša

- **Napomena:** objektiv uređaja nikad ne usmjeravajte izravno na izvore intenzivne topline kao što su sunce ili laserski uređaji. Objektiv i okular mogu djelovati kao povećalo i uništiti unutarnje dijelove.
- **Oprez:** izbjegavajte dodirivati metalnu površinu (rashladna rešetka) nakon sunčeva zračenja ili hladnoće.
- **Oprez:** vrsta zaštite IP66 postiže se samo ako su svi gumeni pokrovi čvrsto zatvoreni.

Napomena o ergonomiji

Oprez: u slučaju dugotrajnijeg rada napravite pauze kako biste spriječili bolove u ručnim zglobovima.

Opasnost od gutanja

Oprez: uređaj ne dajte maloj djeci. Pogrešnim rukovanjem može doći do otpuštanja sitnih dijelova koji se mogu progutati.

Sigurnosne napomene za bateriju

- Uređajem rukujte pažljivo: u slučaju grubog rukovanja unutarnja baterija može se oštetiti.
- Uređaj ne izlažite vatri niti visokim temperaturama iznad 60 °C.
- Uređaj ne rastavljajte kako biste došli do baterije. Nije predviđeno da krajnji korisnik mijenja bateriju.
- Upotrebljavajte isključivo isporučeni punjač.
- Uređaj puniti samo pri temperaturama između 10 °C i 40 °C.
- Tijekom rada u hladnom okruženju kapacitet baterije pada. To je tehnički uvjetovano i nije kvar.
- Uređaj ne skladištite duže vrijeme pri temperaturama ispod 0 °C ili iznad 35 °C. Time se trajno smanjuje kapacitet baterije.
- Ako je uređaj bio oštećen ili je baterija neispravna, uređaj pošaljite na popravak u našu servisnu službu.

Sigurnosne napomene za mrežni dio

- Prije uporabe provjerite ima li na mrežnom dijelu i kabelu vidljivih oštećenja.
- Ne upotrebljavajte neispravne dijelove.
- Mrežni dio ne upotrebljavajte u mokrom ili vlažnom okruženju.
- S mrežnim dijelom upotrebljavajte samo isporučeni originalni kabel.
- Ne obavljajte tehničke izmjene.

Za dodatne informacije i upute o sigurnosti pogledajte i isporučene Kratke upute. Dostupne su na našoj internetskoj stranici u Centru za preuzimanje: www.zeiss.com/hunting/downloads

Odlaganje baterija



U Europskoj uniji ovaj simbol ukazuje na to da se baterija iz ovog proizvoda mora odvojeno skupiti i ne smije se odlagati s kućanskim otpadom. Kad vraćate rabljene baterije, poslužite se sustavom za povrat dostupnim u svojoj zemlji.

Materijali i tvari u baterijama mogu štetno utjecati na zdravlje i okoliš. Ako rabljene baterije propisno odvezete na recikliranje, doprinosite zaštiti, održavanju i poboljšanju kvalitete našeg okoliša.

Vraćajte samo prazne baterije.

Rabljena baterija ne sadrži živu, kadmij niti olovo u količini koja prekoračuje granične vrijednosti definirane Direktivom 2006/66/EZ.

Informacije za korisnika o odlaganju električnih i elektroničkih uređaja (privatna kućanstva)



Ovaj simbol na proizvodima i/ili popratnim dokumentima znači da rabljene električne i elektroničke proizvode ne smijete miješati s običnim kućanskim otpadom. Radi ispravne obrade i recikliranja te proizvode odnesite na odgovarajuća sabirna mjesta gdje će ih besplatno preuzeti. U nekim zemljama postoji mogućnost da te proizvode prilikom kupnje odgovarajućeg novog proizvoda predate svojem lokalnom trgovcu. Pravilno odlaganje ovog proizvoda služi zaštiti okoliša i sprečava moguće štetne posljedice za čovjeka i okoliš do kojih bi moglo doći u slučaju nepravilnog postupanja s otpadom.

Točnije informacije o najbližem sabirnom mjestu možete dobiti u svojoj lokalnoj upravi. U skladu s lokalnim zakonodavstvom za nepravilno odlaganje ove vrste otpada mogu se naplatiti novčane kazne.

Za kupce unutar Europske unije

Stupite u kontakt sa svojim trgovcem ili dobavljačem ako električne ili elektroničke uređaje želite odložiti u otpad. On ima dodatne informacije za vas.

Informacije o odlaganju u drugim zemljama izvan Europske unije

Ovaj simbol vrijedi samo u Europskoj uniji. Obratite se svojoj lokalnoj upravi ili trgovcu ako želite odložiti ovaj proizvod i raspitajte se o mogućnostima odlaganja.

Namjenska uporaba

Ovaj uređaj namijenjen je za prikaz toplinskih potpisa pri promatranju prirode, za promatranje na daljinu u lovu i za civilnu uporabu. Ovaj uređaj nije dječja igračka. Uređaj upotrebljavajte samo u skladu s opisom u ovim uputama za uporabu. Proizvođač i trgovac ne preuzimaju nikakvu odgovornost za štete nastale nenamjenskom ili pogrešnom uporabom.

Provjera rada

- Prije uporabe uvjerite se da na vašoj termovizijskoj kameri nema vidljivih oštećenja.
- Provjerite prikazuje li se na zaslonu termovizijske kamere jasna slika bez smetnji.
- Provjerite ispravne postavke termovizijske kamere, u vezi s tim pogledajte upute u poglavlju Način rada za promatranje.

Sadržaj isporuke

Proizvod	Narudžbeni broj	Sadržaj isporuke
DTI 3/25	52 70 11	Termovizijska kamera Neoprenski remen za nošenje Torbica s remenom za nošenje na ramenu USB kabel Krpa za čišćenje optike
DTI 3/35	52 70 10	Termovizijska kamera Neoprenski remen za nošenje Torbica s remenom za nošenje na ramenu Mrežni dio uklj. USB kabel Krpa za čišćenje optike

Stavljanje/vađenje baterije

Termovizijska kamera ZEISS DTI 3 ima bateriju. Ona se ne može izvaditi.

Promatranje s naočalama i bez naočala

Zahvaljujući fleksibilnoj školjki za okular termovizijska kamera može se bez problema upotrebljavati s naočalama i bez njih. U oba slučaja pruža puno vidno polje.

TEHNIČKI PODACI**3/25****3/35**

Optika		3/25	3/35
Žarišna duljina		25 mm / F1.0	35 mm / F1.0
Vrsta objektiva		Germanij	
Detekcijski domet (veličina objekta 1,8 m × 0,6 m; 2 yd × 0,7 yd)	m (yd)	880 (960)	1235 (1350)
Subjektivni vidni kut	°	30 (dijagonalno)	
Vidno polje na 100 m (na 100 yd)	m (ft)	26 (78)	19 (57)
Vidno polje	° horizontalno × vertikalno	15 × 11	11 × 8
Optičko povećanje		1,8	2,5
Maksimalno digitalno povećanje		4 x	
Koraci povećanja	u koracima po 0,5	1,0 x – 4,0 x	

Senzor

Razlučivost senzora	px	384 × 288	
Razmak točaka senzora	µm	17	
Frekvencija slike	Hz	50	

Zaslon

Razlučivost zaslona	px	1280 × 960	
Vrsta zaslona		LCOS	

Elektronika

Sučelja		USB: punjenje + prijenos podataka WLAN: prijenos podataka	
Baterija		Litij-ionska	
Trajanje baterije		do 10 sati	
Vanjska opskrba naponom		5 v / 2 a (USB)	
Unutarnja memorija	GB	15	
Videozapis / slika / funkcija prijena uživo		✓	✓
Frekvencija WLAN-a	GHz	2,4	
WLAN standard		IEEE 802.11b/g/n	
Povezivanje s drugim uređajima		Aplikacija ZEISS Hunting, USB	

Općenito

Vrsta zaštite		IP66 (zaštita od jake kiše)	
Područje radne temperature	°C (°F)	-10 / +40 (+14 / +104)	
Dužina × širina × visina	mm (in)	187 × 60 × 65 (7,4 × 2,4 × 2,5)	193 × 60 × 65 (7,6 × 2,4 × 2,5)
Težina	g (oz)	410 (14,5)	420 (14,8)

Pridržno pravo na izmjene u izvedbi i sadržaju isporuke, uzrokovane tehničkim usavršavanjem.

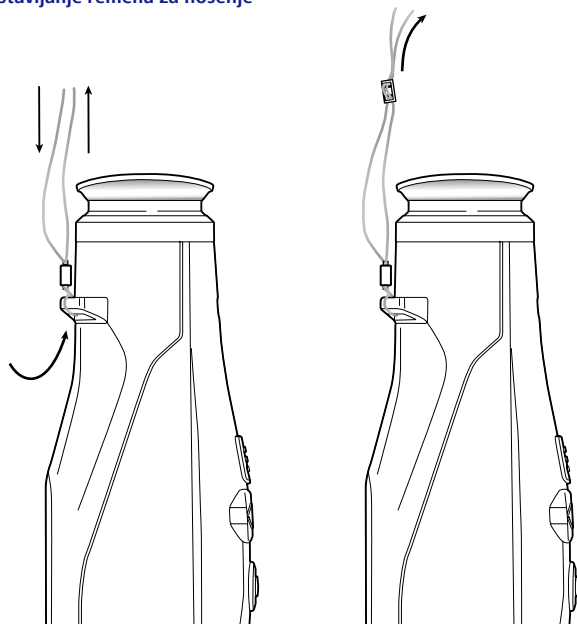
Postavljanje remena za nošenje

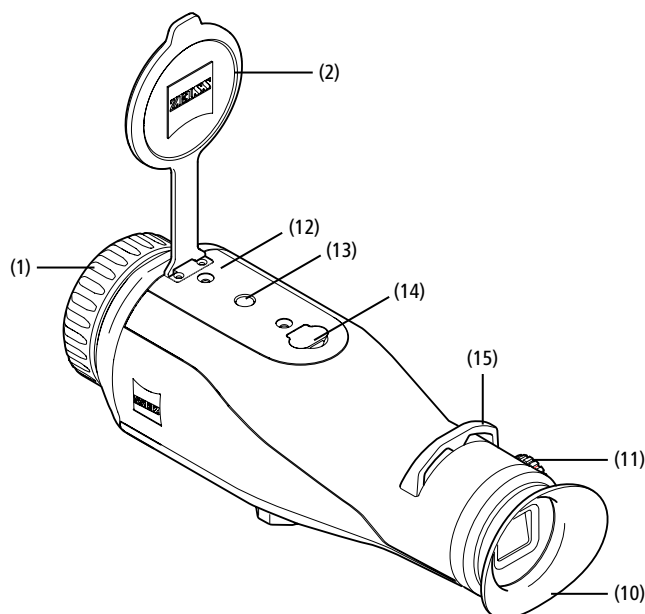
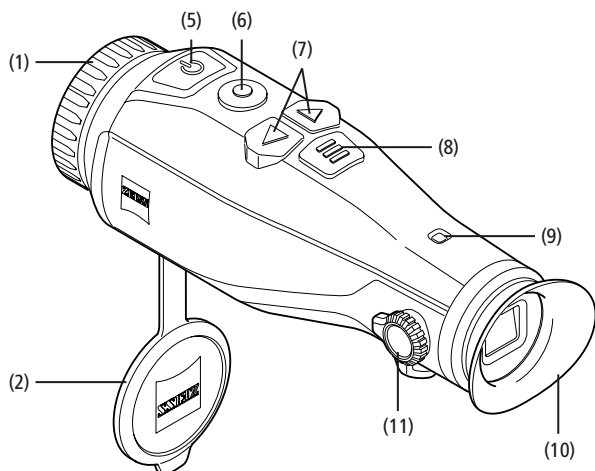

Uključivanje/isključivanje

Uređaj se uključuje dužim pritiskom gumba za uključivanje/isključivanje (5). LED (9) svijetli zeleno. Ako je razina punjenja baterije niska, LED (9) svijetli crveno. Uređaj se opet isključuje dužim pritiskom gumba za uključivanje/isključivanje (5). LED više ne svijetli. Kad je uređaj uključen, a razina punjenja baterije je niska, LED (9) svijetli crveno.

Napomena: gumb za uključivanje/isključivanje (5) treba pritiskati sve dok se na zaslonu ne prikaže simbol OFF (ISKLJ). Tek tada gumb za uključivanje/isključivanje (5) može se pustiti i uređaj se isključuje. Ako se gumb za uključivanje/isključivanje (5) pusti prije nego što se prikaže simbol OFF (ISKLJ), uređaj se neće isključiti, nego će prijeći u stanje pripravnosti.

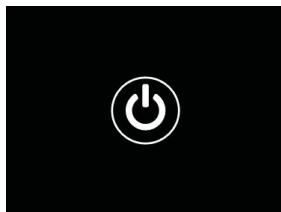

Stanje pripravnosti

Kratkim pritiskom gumba za uključivanje/isključivanje (5) uređaj prelazi u stanje pripravnosti. LED (9) trepće zeleno. Ponovnim kratkim pritiskom gumba za uključivanje/isključivanje (5) uređaj opet prelazi u način rada za promatranje. LED (9) trajno svijetli zeleno. Ako je u stanju pripravnosti razina punjenja baterije niska, LED (9) trepće crveno.

Kalibracija

Ovaj uređaj omogućava vam automatsko (Auto Calibration = On (uklj)) ili ručno kalibriranje (Auto Calibration = Off (isklj)).

U automatskom načinu rada uređaj zatvaranjem i otvaranjem internog zatvarača samostalno provodi kalibraciju, ako je potrebna. Pritom se čuje tihi klik. Osim toga, u tom načinu rada možete provesti i ručnu kalibraciju istovremenim pritiskom gumba za snimanje (6) i gumba izbornika (8).

Dodatna je mogućnost provođenje ručne, bežumne kalibracije. U tu svrhu uđite u izbornik uređaja i opciju „Auto Calibration“ stavite na „Off“ (isklj). Zatim se vratite u način rada za promatranje. Rukom zatvorite poklopac objektiv. Sad istovremeno pritisnite gumb za snimanje (6) i gumb izbornika (8). Uređaj je opet kalibriran.

Napomena: tijekom ručne kalibracije uvijek pokrijte objektiv. U protivnom se senzor neće moći pravilno kalibrirati, pa će se slika pogoršati, npr. višestruke slike. Ako ste tijekom ručne kalibracije zaboravili pokriti objektiv, ponovite kalibraciju s pokrivenim objektivom.

Način rada za promatranje

Pogledajte kroz tražilo (10) kako biste promotrili prizor. Za izoštravanje zaslona okrećite bočni regulator dioptrije (11). Kako biste izoštrili prizor, okrećite prsten za izoštravanje (1) objektiv.

Zumiranje

Tipkama sa strelicama (7) u načinu rada za promatranje možete povećati (desna tipka sa strelicom) i smanjiti (lijeva tipka sa strelicom) prizor. Zumirajte u koracima od 0,5 između 1,0x i 4,0x. Funkcija zumiranja je kontinuirana, a to znači da ćete se, ako nakon zumiranja od 4,0x još jednom pritisnete desnu tipku sa strelicom (7), vratiti na 1,0x. Trenutno postavljeno digitalno povećanje prikazuje se na zaslonu.



Načini prikaza boja

Prizor se može prikazati u četiri različita načina prikaza boja. Za promjenu načina rada za promatranje kratko pritisnite gumb izbornika (8). U slučaju promjene odabrani se način rada oko 2 sekunde prikazuje na zaslonu u tekstualnom obliku. Birati možete između sljedećih načina prikaza boja:

- **White Hot:** ovdje se hladna područja prikazuju crnom, a topla područja bijelom bojom.
- **Black Hot:** ovdje se hladna područja prikazuju bijelom, a topla područja crnom bojom.
- **Red Hot:** ovdje se hladna područja prikazuju crnom, a topla područja bijelom bojom. Osim toga, najtoplija se područja prikazuju žutom do crvenom bojom.
- **Rainbow:** šarenom paletom boja hladna se područja prikazuju crnom do plavom, a topla područja žutom do bijelom bojom.

Isključivanje LED svjetla

Da biste isključili LED svjetlo na svojem uređaju ZEISS DTI 3, pritisnite desnu tipku sa strelicom (7) 5 sekundi. Zatim se LED svjetlo isključuje. Za ponovno uključivanje LED svjetla ponovite ovaj postupak.

Automatsko isključivanje

Da biste sačuvali bateriju, uređaj ZEISS DTI 3 automatski se isključuje nakon 60 minuta neaktivnosti.

Način rada za snimanje

Imate mogućnost snimati fotografije i videozapise. Za promjenu načina rada za snimanje gumb za snimanje (6) držite duže pritisnutim. Simbol u gornjem lijevom dijelu zaslona mijenja se ovisno o odabranom načinu rada.

Za fotografiranje ili snimanje videozapisa jedanput kratko pritisnite gumb za snimanje (6). Još jedanput kratko pritisnite gumb za snimanje (6) kako biste zaustavili tekuće snimanje videozapisa.

Napomena: duže videosnimke prilikom pohranjivanja automatski se dijele na više manjih datoteka po 10 minuta.



Izbornik

Ako duže pritisnete gumb izbornika (8), na zaslonu se prikazuje glavni izbornik. Pritom gledajte kroz tražilicu (10). U glavnom izborniku dostupne su vam sljedeće mogućnosti:

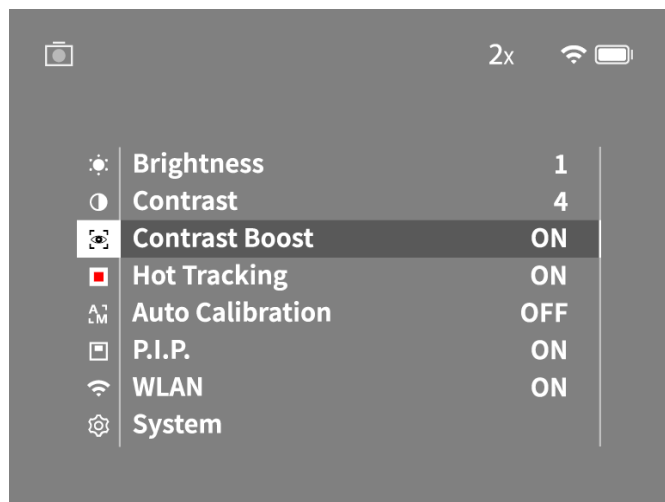

- **Brightness:** ovdje postavite svjetlinu zaslona. Birati možete između četiriju razina svjetline. Na 1. razini svjetlina je najmanja. Na 4. razini svjetlina je najveća.
- **Contrast:** ovdje postavite kontrast prizora. Birati možete između četiriju razina kontrasta. Na 1. razini kontrast je najmanji. Na 4. razini kontrast je najveći.
- **Contrast Boost:** ovaj način rada uključite kako biste bolje vidjeli pri visokoj vlažnosti zraka ili magli.
- **Hot Tracking:** „Hot Tracking“ odaberite kako biste u načinu rada za promatranje malim, crvenim kvadratom istaknuli najtopliju točku u prizoru.
- **Auto Calibration:** ovdje namjestite ručnu (Auto Calibration = Off (isklji)) ili automatsku kalibraciju (Auto Calibration = On (uklj)).
- **P.I.P. (Picture in Picture):** središnji izrezak slike povećava se 2 puta i na zaslonu se prikazuje u malom prozoru za povećanje.
- **WLAN:** uključite/isključite WLAN. Kad je WLAN uključen, uređaj na raspolaganje stavlja pristupnu točku (hotspot) koja omogućava povezivanje s drugom uređaja (npr. pametnog telefona).
- **System:** ovdje možete izvršiti sve postavke koje su relevantne za sustav, npr. jezik, vrijeme i tvorničke postavke.

Glavnim se izbornikom krećete s pomoću tipaka sa strelicama (7) i gumba izbornika (8). Za pomicanje prema dolje pritisnite desnu tipku sa strelicom (7). Za pomicanje prema gore pritisnite lijevu tipku sa strelicom (7).

Kratkim pritiskom gumba izbornika (8) odaberite stavku izbornika. Tako ulazite u podizbornik. Postavljanje izvršite tipkama sa strelicama (7).

Kratkim pritiskom gumba izbornika (8) potvrđujete odabir i ponovno se vraćate u glavni izbornik.

Dugačkim pritiskom gumba izbornika (8) izlazite iz glavnog izbornika i vraćate se u način rada za promatranje.

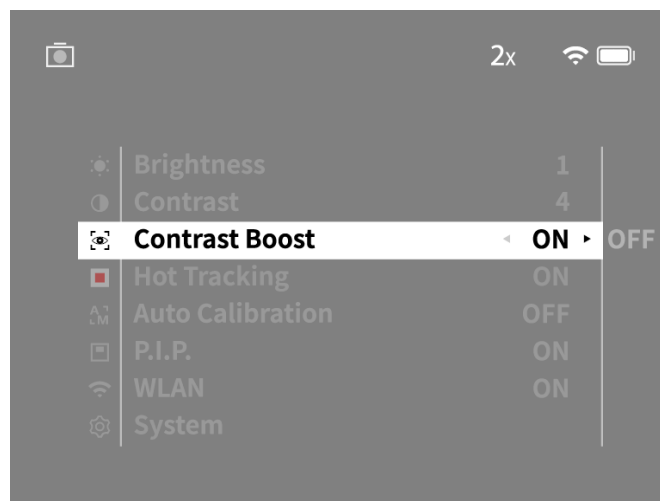
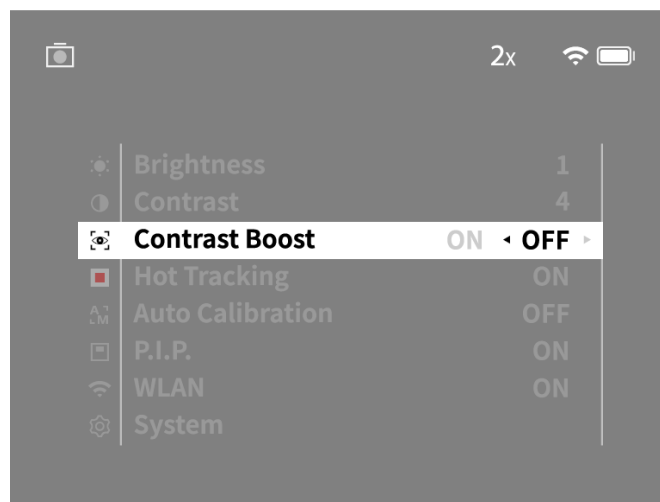

Pojačanje kontrasta

Pojačanje kontrasta omogućava vam poboljšani prikaz slike pri visokoj vlažnosti zraka ili magli. Na taj se način naglašavaju rubovi, pa se mogu bolje uočiti strukture.

Kako biste na svojem uređaju uključili pojačanje kontrasta, u glavnom izborniku odaberite „Contrast Boost“. Zatim odaberite „On“ ili „Off“. Kratkim pritiskom gumba izbornika (8) potvrđujete odabir.

Napomena: preporučuje se da taj način rada upotrebljavate samo u prethodno navedenim uvjetima i da ga u normalnim uvjetima isključite.

Sustav

U podizborniku „System“ (sustav) dostupne su vam sljedeće mogućnosti:

- **Factory Reset (vraćanje na tvorničke postavke):** odaberite „Factory Reset“ kako biste uređaj vratili na tvorničke postavke. Pritom se brišu svi podaci pohranjeni u uređaju, uklj. slike i videozapise.
- **Reset Settings (poništanje postavki):** odaberite „Reset Settings“ kako biste sve postavke uređaja vratili na standardne vrijednosti.
- **Language settings (postavke jezika):** ovdje odaberite jezik izbornika.
- **Date / Time (datum / vrijeme):** ovdje postavite datum i vrijeme uređaja.

Osim toga, možete vidjeti sljedeće informacije:

- **WLAN SSID:** ovdje se prikazuje naziv WLAN hotspota.
- **Firmware Version (verzija firmvera):** ovdje se prikazuje aktualna verzija firmvera.

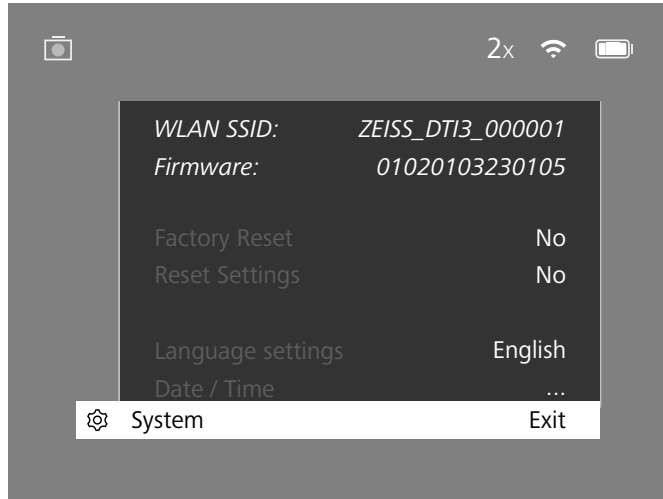

Vraćanje na tvorničke postavke

Kako biste uređaj vratili na tvorničke postavke, u glavnom izborniku odaberite „System“ (sustav). Zatim dođite do „Factory Reset“ (vraćanje na tvorničke postavke). Odaberite „Yes“ (da) i potvrdite svoj izbor. Slijedi još jedno sigurnosno pitanje koje također morate potvrditi s „Yes“ (da).

Poništavanje postavki

Za poništavanje postavki u glavnom izborniku odaberite „System“ (sustav). Zatim dođite do „Reset Settings“ (poništanje postavki). Odaberite „Yes“ (da) i potvrdite svoj izbor.

Napomena: kako bi se poništavanje postavki uspješno završilo, uređaj se mora ponovno pokrenuti.

Osobni podaci u slučaju zbrinjavanja ili predaje vašeg uređaja ZEISS

Imajte na umu da se na unutarnjoj memoriji uređaja mogu nalaziti osobne fotografije i videozapisi. Prije nego što uređaj predate trećim osobama, funkcijom „Vraćanje na tvorničke postavke“ izbrisate podatke i provjerite jesu li izbrisani. Time doprinosite zaštiti svoje privatnosti i sigurnosti podataka.

Doprinos sigurnosti uređaja

Molimo vas da aktivno doprinesete zaštiti informatičke sigurnosti svojeg uređaja upotrebom aplikacije ZEISS Hunting i instaliranjem novih ažuriranja firmvera čim postanu dostupna.

Datum / vrijeme

Za postavljanje datuma i vremena u glavnom izborniku odaberite „System“ (sustav). Zatim dođite do „Date / Time“ (datum / vrijeme). Sad možete pojedinačno postaviti godinu, mjesec, dan, sat i minutu. Postavkom „Time Format“ (format vremena) možete birati između prikaza od 24 sata i 12 sati. Pritom pazite da postavite aktualni datum i vrijeme jer se vaše fotografije i videozapisi označavaju vremenskom oznakom.

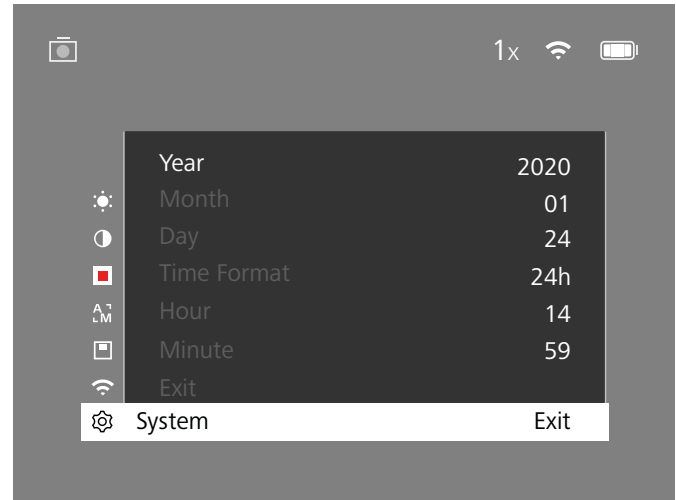

Napomena: ako se baterija potpuno isprazni, postavljeni datum i vrijeme izbrisat će se iz uređaja. Ponovno postavite datum i vrijeme kako bi vaše slike i videozapisi bili označeni točnom vremenskom oznakom.

Ažuriranje firmvera

Firmver se može ažurirati s pomoću aplikacije ZEISS Hunting. U tu svrhu slijedite upute u aplikaciji ZEISS Hunting.

Napomena: prije ažuriranja firmvera provjerite je li uređaj potpuno napunjen. Ne isključujte uređaj tijekom ažuriranja jer se u protivnom može oštetiti.

Napomena: ako ažuriranje pokrenete putem aplikacije ZEISS Hunting, radi sigurnosti uređaja to morate još jednom potvrditi.

LED status

Radno stanje	Punjenje	LED boja	LED status
Pokretanje		-	-
Normalno radno stanje	Ne puni	Zeleno	Konstantno
	Ne puni (niska razina punjenja)	Crveno	Trepće
	Puni	Crveno	Konstantno
Stanje pripravnosti	Puni (potpuno napunjeno)	Zeleno	Konstantno
	Ne puni	Zeleno	Trepće
	Ne puni (niska razina punjenja)	Crveno	Trepće
Isklj	Puni	Crveno	Konstantno
	Puni (potpuno napunjeno)	Zeleno	Konstantno
	Puni	-	-
Isklj	Ne puni	-	-
	Puni	Crveno	Konstantno
	Puni (potpuno napunjeno)	Zeleno	Konstantno

Napomena: kako osvjjetljenje u tami ne bi bilo prejako, jačina LED svjetala je slaba. Zato se može dogoditi da su LED svjetla pri danjem svjetlu slabo vidljiva.

Uklanjanje pogrešaka

Pogreška	Mogući razlozi	Rješenje
Uređaj se ne pokreće.	Baterija je prazna. USB kabel nije ispravan. Nedovoljan dovod struje izvana.	Napunite uređaj. Zamijenite USB kabel. Provjerite dovod struje izvana.
Uređaj se ne puni.	USB kabel nije dobro povezan s uređajem.	Izvučite USB kabel i provjerite jesu li utikač ili utičnica neoštećeni i čisti.
Slika je nejasna. Na slici se vide crte. Pozadina nije homogena.	Uređaj se mora ponovno kalibrirati.	Izvršite kalibraciju u skladu s uputama.
Slika je pretamna.	Postavljena svjetlina zaslona je preniska.	Prilagodite svjetlinu zaslona.
Slika na zaslonu je loša.	Postavljeni kontrast je prenizak.	Prilagodite kontrast.
Računalo ne prepoznaje uređaj (interna memorija).	Uređaj nije uključen.	Prenesite slike nakon što uključite uređaj.
	USB kabel nije dobro umetnut.	
	Potrebni softver nije instaliran.	Pročitajte napomene u odjeljku „USB sučelje“.
Na slikama je navedeno netočno vrijeme.	Vrijeme (vrijeme/datum) još nije postavljeno u uređaju.	Postavite vrijeme u skladu s uputama.
Kvaliteta slike je loša. Područje detekcije je prekratko.	Loši vremenski uvjeti mogu imati negativan utjecaj (npr. jaki snijeg, kiša, magla itd.).	
Slika nije oštra.	Pojačanje kontrasta uključeno je iako su uvjeti normalni.	Isključite pojačanje kontrasta.
Pametni telefon ne povezuje se s mojom kamerom DTI 3.	Lozinka za WLAN nije točna.	Unesite točnu lozinku.
	U neposrednoj blizini uređaja ima previše WLAN mreža. To može dovesti do smetnji.	Uređaj odnesite na mjesto s manje ili bez WLAN mreža.
WLAN signal stalno se gubi ili prekida.	Kamera ZEISS DTI 3 predaleko je ili u blizini ima previše drugih WLAN mreža.	Promijenite položaj uređaja tako da se izravno prepozna WLAN signal.
	Između uređaja i odašiljača nalazi se prepreka.	

WLAN

Uređaj je opremljen funkcijom WLAN. Uđite u izbornik i uključite funkciju WLAN. Aktivirana funkcija WLAN prikazuje se simbolom WLAN-a u gornjem desnom dijelu zaslona. Sada svoj pametni telefon putem WLAN-a povežite s uređajem.

Napomena: tvornički postavljenu lozinku za povezivanje s uređajem putem WLAN-a treba promijeniti prilikom prve uporabe kako biste trećim osobama spriječili neovlašteni pristup. Za promjenu lozinke potrebna je aplikacija ZEISS Hunting. Tvornička lozinka: 12345678

Radi poboljšanja korisničkog iskustva, aplikacija ZEISS Hunting sinkronizira vašu lozinku na svim prijavljenim uređajima.

Radi povećanja sigurnosti veze preporučujemo da promijenite lozinku.

Kako biste produžili vijek trajanja baterije, preporučujemo da funkciju WLAN u uređaju uključujete samo kad upotrebljavate podatkovnu vezu s aplikacijom ZEISS Hunting.

Aplikacija ZEISS Hunting

Instalirajte aplikaciju ZEISS Hunting na svoj pametni telefon i otvorite je. Slijedite korake prikazane u aplikaciji kako biste se povezali s kamerom ZEISS DTI 3. Aplikacija ZEISS Hunting omogućava vam da na svoj pametni telefon prenesete slike i videozapise, da vidite sliku uživo, da namještate postavke i upotrebljavate druge funkcije. Detaljniji opis možete pronaći u funkciji pomoći u aplikaciji.

Napomena: kako biste mogli upotrebljavati aplikaciju ZEISS Hunting i njezine funkcije, uvjerite se da je vaš pametni telefon povezan s WLAN mrežom kamere ZEISS DTI 3.

Napomena: prilikom svakog povezivanja s aplikacijom ZEISS Hunting aktualni se datum i vrijeme s vašeg pametnog telefona automatski prenose na uređaj.

Napomena: vodite računa o tome da, kad uspostavite WLAN vezu sa svojim uređajem ZEISS DTI 3, niste povezani preko obične WLAN veze. Za povratak u običnu WLAN vezu svoj ZEISS DTI 3 odvojite od pametnog telefona.

USB sučelje

USB sučelje **(14)** na donjoj strani upotrebljavajte za punjenje uređaja ili za prijenos datoteka (fotografija i videozapisa) na osobno računalo.

Kamera ZEISS DTI3 povezuje se preko USB sučelja kao MTP uređaj. Na računalima s operativnim sustavom Microsoft Windows 10 uređaj se prepoznaje automatski i može se odmah upotrebljavati. Na računalima s operativnim sustavom Apple macOS morate instalirati dodatni softver trećih ponuđača kako biste mogli pristupiti podacima koji su pohranjeni na uređaju, npr. „Android™ File Transfer“. ZEISS ne preuzima nikakvu odgovornost niti jamstvo za softver trećih ponuđača.

Microsoft i Windows registrirani su žigovi ili marke tvrtke Microsoft Corp. u SAD-u i/ili drugim državama.

Apple i macOS registrirani su žigovi tvrtke Apple Inc. u SAD-u i drugim državama. Android je marka tvrtke Google LLC.

Navoj za stativ

S donje strane uređaja nalazi se standardni navoj 1/4" **(13)** za standardne stative. Kako biste dobili mirnije snimke, uređaj pričvrstite na stativ.

Punjenje uređaja

Uređaj punite preko USB priključka **(14)** čim se baterija isprazni. Razina punjenja baterije uređaja prikazuje se u gornjem desnom dijelu zaslona. Ako je razina punjenja baterije niska, prikaz na zaslonu postaje crven. Tijekom punjenja uređaja LED **(9)** svijetli crveno i kad je uređaj uključen i kad je isključen. Kad se baterija potpuno napunila, LED **(9)** svijetli zeleno.

Zamjena poklopca objektivna

Za zamjenu poklopca objektivna (2) odvijačem odvrnite vijke (3). Uklonite pridržnu pločicu (4) i neispravni poklopac objektivna (2). Umetnite novi poklopac objektivna (2) i pridržnu pločicu (4). Odvijačem pritegnite vijke (3).

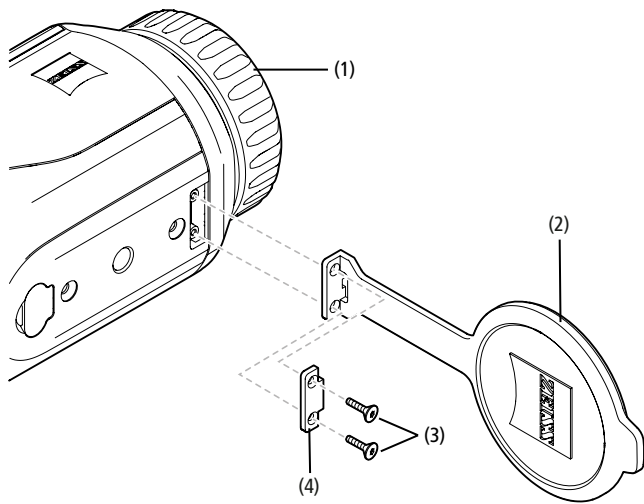

Njega i održavanje uređaja

Krupnu nečistoću (npr. pijesak) na lećama nemojte brisati, nego je otpušite ili uklonite kistom! Otisci prstiju mogu nakon nekog vremena oštetiti površinu leće. Površinu leće najjednostavnije ćete očistiti tako da puhnete u nju i da je istrljate čistom krpicom za čišćenje optike.

Protiv mogućeg stvaranja gljivica na optici, posebno u tropskim područjima, pomaže čuvanje na suhom mjestu i trajno dobro prozračivanje vanjskih površina leća.

Vaša kamera ZEISS DTI 3 ne zahtijeva nikakvu drugu posebnu njegu.

Njega i održavanje baterije

Kako biste produžili vijek trajanja baterije, poštujujte sljedeće točke:

- Izbjegavajte skladištenje uređaja pri visokim temperaturama.
- Izbjegavajte skladištenje uređaja s potpuno punom baterijom.
- Izbjegavajte potpuno pražnjenje uređaja.

Ažuriranja softvera

U okviru zakonskog jamstva (2 godine od prijelaza rizika za robu – prema njemačkim pravnim propisima) osiguravat ćemo odgovarajuća ažuriranja za otklanjanje nedostataka. Ažuriranja se u pravilu odnose na aspekte relevantne za sigurnost ili na otklanjanje smetnji u funkcijama te ne obuhvaćaju nove funkcije softvera. Ako je za otklanjanje sigurnosnih aspekata potrebno osigurati nove funkcije, na tome se još uvijek ne može temeljiti pravo na nove funkcije kao takve.

Nakon isteka zakonskog jamstvenog razdoblja svakako ćemo nastojati omogućiti vam odgovarajuća dodatna ažuriranja. Međutim, ne postoji pravo koje nas na to obvezuje.

Rezervni dijelovi

Ako su vam potrebni rezervni dijelovi za uređaj, npr. poklopac objektivna, obratite se svojem specijaliziranom trgovcu, lokalnom distributeru ili našoj servisnoj službi.

Za telefonska pitanja za servisnu službu stojimo vam na raspolaganju od ponedjeljka do petka od 08:00 do 16:30 sati (SEV).

Tel.: +49 (0) 800 934 77 33

Faks: +49 (0) 64 41-4 83 69

service.sportsoptics@zeiss.com

ZEISS znači pouzdano visok stupanj kvalitete. Stoga kao proizvođač, neovisno o zakonskim obvezama prodavatelja prema kupcu, odobravamo dvije godine jamstva na ovaj proizvod ZEISS koje se registracijom proizvoda može produžiti za još jednu godinu ako se proizvod registrira u roku od četiri tjedna nakon kupnje.

Opseg jamstva pogledajte na sljedećoj poveznici:

www.zeiss.com/cop/warranty

Svoj proizvod registrirajte na: www.zeiss.com/cop/register

Adresa proizvođača

Carl Zeiss AG

Carl-Zeiss-Strasse 22

D-73447 Oberkochen

www.zeiss.com/nature i www.zeiss.com/hunting

Pridržano pravo na izmjene u izvedbi i sadržaju isporuke, uzrokovane tehničkim usavršavanjem. Ne odgovaramo za sadržajne i tiskarske pogreške.

Napomena o zaštiti podataka

Uporabom uređaja DTI 3 obrađuju se osobni podaci.

Napomene o zaštiti podataka i obradi osobnih podataka možete pronaći u našem centru za preuzimanje: www.zeiss.com/hunting/manuals

Pravne i regulatorne informacije

Frekvencijsko područje radioodašiljačkog modula: WLAN: 2.412 – 2.462 MHz

Snaga radioodašiljačkog modula: 100 mW



Poduzeće Carl Zeiss AG ovime izjavljuje da je termovizijska kamera DTI 3 u skladu s Direktivama 2014/53/EU i 2011/65/EU. Cjeloviti tekst EU Izjave o sukladnosti i druge dodatne informacije dostupni su na sljedećoj internetskoj adresi: www.zeiss.com/dti-335/conformity.

Neke oznake sukladnosti za standarde koje uređaj ZEISS DTI 3 podržava mogu se prikazati na zaslonu uređaja ZEISS DTI 3. U glavnom izborniku odaberite „System“. Zatim idite na „Regulatory Information“.

Ovaj je proizvod u okviru licence za portfelj patenata AVC licenciran za korisnikovu osobnu i nekomercijalnu upotrebu za (i) kodiranje videozapisa u skladu sa standardom AVC (“AVC VIDEO”) i/ili (ii) dekodiranje videozapisa u formatu AVC koje je u osobne svrhe kodirao korisnik i/ili videozapisa koje je pripremio licencirani distributer videomaterijala. Za druge upotrebe licenca se ne odobrava niti implicitno. Daljnje informacije možete dobiti od tvrtke MPEG LA, L.L.C., na <http://www.MPEGLA.com>

Proizvođač mrežnog dijela

Shenzhen Simsukian Electronic Technology Co., Ltd.

Building 1, the 5th plant, Jiayi Industrial Park

Daping Community, Guanlan Street Longhua District

Shenzhen NR Kina

Oznaka modela: SK22G-0500200Z

TEHNIČKI PODACI MREŽNOG DIJELA

Elektronika

Ulazni napon	VAC	100 – 240
Ulazna frekvencija	Hz	50 / 60
Izlazni napon	VDC	5
Izlazna struja	A	2
Izlazna snaga	W	10
Prosječna učinkovitost u radu	%	82,98
Potrošnja struje bez opterećenja	W	0,068

Okolni uvjeti

Radna temperatura	°C (°F)	-0 / +40 (-32 / +104)
Relativna vlažnost zraka	rH	25 % – 90 %
Temperatura skladištenja	°C (°F)	-30 / +60 (-22 / +140)
Vrsta zaštite		IP 20

Carl Zeiss AG

Carl-Zeiss-Strasse 22

73447 Oberkochen

Njemačka

www.zeiss.com/nature

www.zeiss.com/hunting

ZEISS DTI

3/25 | 3/35

Használati utasítás

For United States patents which may cover this product see our website.
Patents: www.zeiss.com/cop/patents

DE EN FR ES IT NL CZ DK EE FI HR **HU**
LT LV PL PT RO SE SK SL BG GR RU JP CN | 09.2021



HASZNÁLATI UTASÍTÁS

A ZEISS márka termékei kiváló optikai teljesítményükkel, gondos kialakításukkal és hosszú élettartamukkal tűnnek ki.

Kövesse az alábbi használati tudnivalókat, biztosítva a hőkamera optimális használatát, hogy az hosszú évekig hű kísérője maradjon.

AZ ÖN BIZTONSÁGÁT SZOLGÁLÓ TÁJÉKOZTATÁS

Környezeti hatások

- **Megjegyzés:** Soha ne irányítsa a készülék objektívjét közvetlenül intenzív hőforrásokra, például napfényre vagy lézersugarat kibocsátó eszközre! Az objektív és a szemlencse ebben az esetben egy gyújtólencséhez hasonló hatással tönkretelheti a készülék belsejében elhelyezkedő alkatrészeket.
- **Figyelem:** a napsugárzásnak vagy hidegnek való kitétel után kerülje el annak fém felületekkel (hűtőbordákkal) való érintkezését.
- **Figyelem:** Az IP66 besorolás szerinti védettség kizárólag az összes gumifedél szoros lezárása esetén garantálható.

Ergonómiával kapcsolatos megjegyzés

Figyelem: a csuklófájdalom elkerülése érdekében tartson hosszabb szüneteket a készülék használata közben.

Lenyelés veszélye

Figyelem: Ne adja a készüléket kisgyermek kezébe! Szakszerűtlen kezelés esetén megzavarhatók az apróbb alkatrészek, a kisgyermek pedig lenyelhetik azokat.

Akkumulátorral kapcsolatos biztonsági előírások

- Körültekintően járjon el a készülék használatakor: a durva kezelési mód kárt okozhat a készülék belső akkumulátorában.
- Ne tegye ki a készüléket tűznek vagy 60 °C feletti hőmérsékletnek!
- Ne szerelje szét a készüléket azért, hogy hozzáférhessen az akkumulátorhoz! Az akkumulátor kicserélése nem a végfelhasználó feladata.
- Kizárólag a készülékhez mellékelt töltőt használja.
- A készülék feltöltése csak 10 °C és 40 °C közötti hőmérsékletnél megengedett.
- Alacsonyabb környezeti hőmérsékletnél történő használat esetén lecsökken az akkumulátor kapacitása. Ennek műszaki okai vannak, vagyis nem tekinthető hibának.
- Ne tárolja a készüléket huzamosabb ideig 0 °C-nál alacsonyabb vagy 35 °C-nál magasabb hőmérsékleten! Ellenkező esetben tartósan lecsökken az akkumulátor kapacitása.
- Ha károsodott a készülék, vagy ha meghibásodott az akkumulátor, javítás céljából küldje el a készüléket ügyfélszolgálatunknak.

Tápegységgel kapcsolatos biztonsági előírások

- Használat előtt ellenőrizze a tápegységet és a kábelt, hogy nem láthatók-e rajtuk sérülések.
- Ne használjon meghibásodott alkatrészeket!
- Ne használja a tápegységet nedves vagy nyirkos környezetben!
- Kizárólag a jóváhagyott tápegységhez mellékelt eredeti kábelt használja.
- Ne végezzen műszaki változtatásokat!

További információkat és biztonsági tudnivalókat a készülékhez mellékelt gyors útmutatóban talál. Az elérhető weblapunk letöltő központjában is: www.zeiss.com/hunting/downloads

Az akkumulátorok ártalmatlanítása

Az Európai Unióban ez a szimbólum azt jelzi, hogy a termékben használt akkumulátor a háztartási hulladékoktól elkülönítve kezelendő. Az akkumulátorokat az adott országban rendelkezésre álló visszavételi rendszeren keresztül adja le. Az akkumulátorokban található anyagok károsak lehetnek az egészségre és a környezetre. A lemerült akkumulátorok szakszerű újrahasznosításával Ön is hozzájárul környezetünk védelméhez, megőrzéséhez és minőségének javításához.

Kizárólag lemerült akkumulátorokat adjon le.

A felhasznált akkumulátor higany-, kadmium-, illetve ólomtartalma nem haladja meg a 2006/66/EK irányelvben meghatározott határértékeket.

Elektromos és elektronikus készülékek ártalmatlanításával kapcsolatos felhasználói információk (magánháztartások számára)



A terméken és/vagy az ahhoz mellékelt dokumentumokon feltüntetett szimbólum arra hívja fel a figyelmet, hogy az elhasznált elektromos és elektronikus termékek a szokásos háztartási hulladékoktól elkülönítve kezelendők. A szakszerű kezelés, hasznosítás és újrahasznosítás érdekében vigye ezeket a termékeket a kijelölt gyűjtőhelyekre, ahol azok díjmentesen leadhatók. Egyes országokban előfordulhat, hogy ezek a termékek megfelelő új készülékek megvásárlásakor a helyi kiskereskedőnél is leadhatók. A termék szakszerű ártalmatlanítása hozzájárul a környezet megővéséhez, és megakadályozza a szakszerűtlen hulladékkezelés emberekre és környezetre gyakorolt esetleges káros hatásait.

A legközelebbi gyűjtőhellyel kapcsolatos részletesebb információkért forduljon a helyi önkormányzatához. Az állami jogszabályok értelmében az ilyen jellegű hulladékok szakszerűtlen ártalmatlanításáért pénzbírság szabható ki.

Az Európai Unió üzleti ügyfelei részére

Kérjük, lépjen kapcsolatba a kereskedőjével vagy szállítójával, ha elektromos vagy elektronikus készüléket szeretne ártalmatlanítani. Kereskedője további felvilágosítást nyújthat az Ön számára.

Ártalmatlanításra vonatkozó információk az Európai Unió kívüli országokban

Ez a szimbólum csak az Európai Unióban érvényes. A termék ártalmatlanítási módjaival kapcsolatos tájékoztatásért forduljon a helyi önkormányzatához vagy a kereskedőhöz.

Rendeltetészerű használat

A készülék a természetmegfigyeléssel, távoli vadfigyeléssel és a polgári felhasználási módokkal kapcsolatos hőjelek megjelenítésére szolgál. A készülék nem gyermekek számára készített játékszer. Kizárólag a Használati útmutatóban leírtak szerint használja a készüléket. A gyártó, illetve a forgalmazó nem vállal felelősséget a nem rendeltetészerű, illetve nem megfelelő használat okozta károkért.

Működésvizsgálat

- Használat előtt ellenőrizze, hogy nem fedezhetők-e fel látható sérülések a hőkamerán.
- Győződjön meg arról, hogy tiszta és zavartalan a kijelző képmegjelenítése.
- Ellenőrizze a hőkamera megfelelő beállítását, ehhez lásd a Megfigyelési üzemmód című fejezetben található megjegyzéseket.

Szállítási terjedelem

Termék	Cikkszám	Szállítási terjedelem
DTI 3/25	52 70 11	Hőkamera Neoprén vállpánt Hordtáska vállszíjjal USB-kábel Optikatisztító kendő
DTI 3/35	52 70 10	Hőkamera Neoprén vállpánt Hordtáska vállszíjjal Tápegység USB-kábellel Optikatisztító kendő

Az akkumulátorok behelyezése és eltávolítása

A ZEISS DTI 3 hőkamera beépített akkumulátorral rendelkezik. Ezt nem lehet eltávolítani.

Megfigyelés szemüveggel és szemüveg nélkül

A rugalmas szemvédőnek köszönhetően a hőkamera szemüveggel vagy anélkül is használható. A teljes látómező mindkét esetben rendelkezésre áll.

MŰSZAKI ADATOK**3/25****3/35****Optika**

Gyújtótávolság		25 mm / F1.0	35 mm / F1.0
Objektív típusa		Germánium	
Érzékelési tartomány (objektum mérete: 1,8 m x 0,6 m; 2 yard x 0,7 yard)	m (yard)	880 (960)	1 235 (1 350)
Szubjektív látószög	°	30 (átlósan)	
Látómező 100 m-en (100 yardon)	m (ft)	26 (78)	19 (57)
Látómező	vízszintes x függőleges	15 x 11	11 x 8
Optikai nagyítás		1,8	2,5
Maximális digitális nagyítás		4 x	
Nagyítási lépésköz	0,5-es lépésekben	1,0 x – 4,0 x	

Érzékelő

Érzékelő felbontása	képpont	384 x 288	
Érzékelő képponttávolsága	µm	17	
Képfrissítési frekvencia	Hz	50	

Kijelző

Kijelző felbontása	képpont	1 280 x 960	
Kijelző típusa		LCOS	

Elektronika

Csatlakozók		USB: töltés + adatátvitel WLAN: adatátvitel	
Akkumulátor		lítiumion-akkumulátor	
Akkumulátor üzemideje		legfeljebb 10 óra	
Külső tápellátás		5 v / 2 a (USB)	
Belső tárhely	GB	15	
Video-, kép- és valós idejű lejátszás funkció		✓	✓
WLAN frekvencia	GHz	2,4	
WLAN szabvány		IEEE 802.11b/g/n	
Csatlakoztatás más eszközökhöz		ZEISS Hunting alkalmazás, USB	

Általános

Védettségi fokozat		IP66 (heves esőzssel szembeni védelem)	
Üzemi hőmérséklet-tartomány	°C (°F)	-10 / +40 (+14 / +104)	
Hosszúság x szélesség x magasság	mm (coll)	187 x 60 x 65 (7,4 x 2,4 x 2,5)	193 x 60 x 65 (7,6 x 2,4 x 2,5)
Tömeg	g (oz)	410 (14,5)	420 (14,8)

A kivétel és a szállítási terjedelem műszaki fejlesztést szolgáló módosításának joga fenntartva.

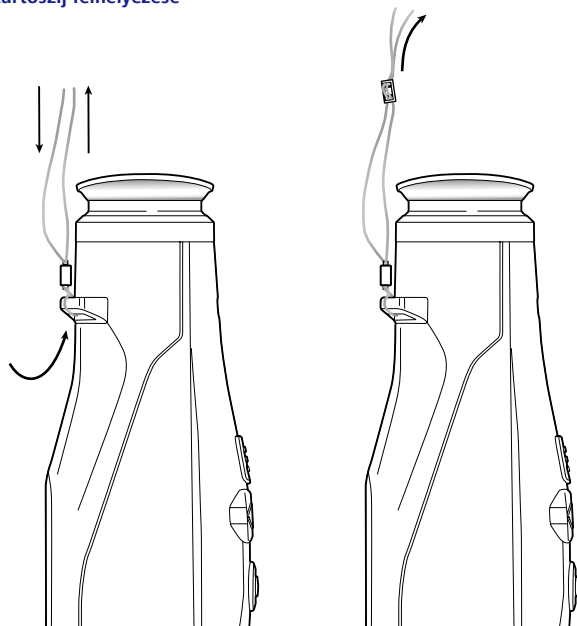
A tartósíj felhelyezése

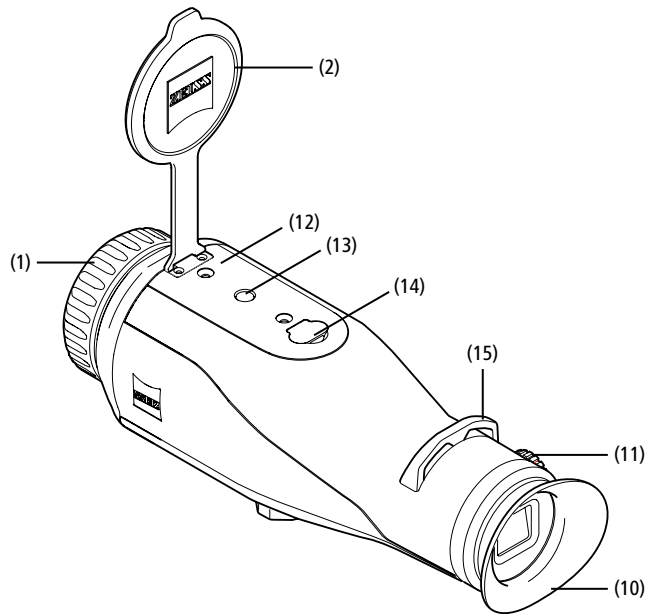
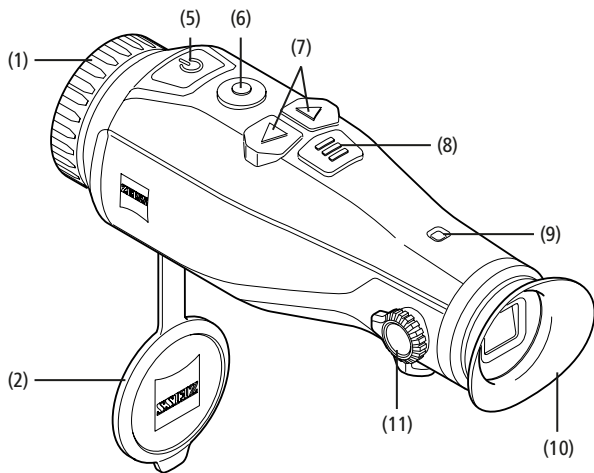

Be-/Kikapcsolás

A be- és kikapcsológomb (5) hosszabb megnyomásakor a készülék bekapcsol. A LED (9) zölden világít. Alacsony töltöttségi szint esetén a LED (9) pirosan világít. A be- és kikapcsológomb (5) hosszabb ideig tartó megnyomásakor a készülék ismét kikapcsol. A LED már nem világít. Alacsony töltöttségi szint esetén a bekapcsolt készülék LED jelzőfénye (9) pirosan világít.

Megjegyzés: a be- és kikapcsológombot (5) addig kell lenyomva tartani, amíg meg nem jelenik a KI szimbólum a kijelzőn. Csak ezután engedhető el a be- és kikapcsológomb (5). A készülék ekkor kikapcsol. Ha a be- és kikapcsológombot (5) a KI szimbólum megjelenése előtt engedi el, a készülék nem kapcsol ki, hanem átvált Készenléti üzemmódra.

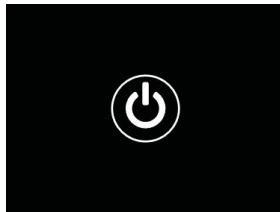

Készenléti üzemmód

A be- és kikapcsológomb (5) rövidebb megnyomásakor a készülék átkapcsol Készenléti üzemmódra. A LED (9) zölden villog. A be- és kikapcsológomb ismételt (5) rövidebb megnyomásakor a készülék visszakapcsol Megfigyelési üzemmódra. A LED (9) folyamatosan zölden világít. Ha Készenléti üzemmódban alacsony a töltöttségi szint, a LED (9) pirosan világít.

Kalibrálás

A készülék kalibrálása automatikusan (Auto Calibration = On) vagy manuálisan (Auto Calibration = Off) is elvégezhető.

Automatikus módban a készülék a belső zár lezárásával és kinyitásával automatikusan elvégzi a kalibrálást, amennyiben az szükséges. Ekkor halk kattanás hallható. Ebben a módban a kalibrálás manuálisan is elvégezhető, a Felvétel (6) és a Menü (8) gombok egyidejű megnyomásával.

Ezen túlmenően manuális, zajtalan kalibrálás is elvégezhető. Ehhez lépjen be a készülék menüjébe, és állítsa be „Off” lehetőségre az „Auto Calibration” menüpontot. Ezután térjen vissza a Megfigyelési üzemmódhoz. Zárja le kézzel az objektívvédő-fedelet. Nyomja meg egyszerre a Felvétel (6) és a Menü (8) gombokat. A készülék ekkor újraindítódik.

Megjegyzés: Manuális kalibráláskor mindig takarja le az objektívet. Ellenkező esetben az érzékelő nem megfelelően végzi el a kalibrálást, és leromlik a képminőség, például szellemkép alakul ki. Amennyiben a manuális kalibráláskor elfelejtette letakarni az objektívet, ismétlje meg a kalibrálást lefedett objektívvel.

Megfigyelési üzemmód

A jelenet megtekintéséhez nézzen bele a keresőbe (10). A képernyő élességének beállításához forgassa el az oldalsó dioptriaszabályzót (11). A jelenet élességének beállításához forgassa el az objektív (1) fókuszgyűrűjét.

Zoom

Megfigyelési üzemmódban a nyilgombokkal (7) nagyítható fel (jobb nyilgomb) és kicsinyíthető le (bal nyilgomb) a jelenet. A Zoom funkció 1-szeres és 4-szeres mérték közé állítható be, 0,5-es lépésekben. A Zoom funkció visszatérő jellegű, vagyis ha 4-szeres mértékű nagyítást, illetve kicsinyítést követően újra megnyomja a jobbra mutató nyilgombot (7), a funkció visszatér az 1-szeres mértékhez. A digitális nagyítás aktuálisan beállított mértéke megjelenik a kijelzőn.



Színmódok

A jelenetek négy különböző Színmód szerint jeleníthetők meg. A Megfigyelési üzemmód megváltoztatásához nyomja meg röviden a Menü gombot (8). Módosításkor hozzávetőleg 2 másodpercre megjelenik a kijelzőn a kiválasztott mód szöveges formában. A következő színmódok közül választhat:

- **White Hot:** a hideg területek feketén, a melegek pedig fehérén jelennek meg.
- **Black Hot:** a hideg területek fehérén, a melegek pedig feketén jelennek meg.
- **Red Hot:** a hideg területek feketén, a melegek pedig fehérén jelennek meg. A legmelegebb területeket pedig sárgától vörösig terjedő árnyalatok ábrázolják.
- **Rainbow:** a sokszínű színskála a hideg területeket feketétől kékig, a melegeket pedig sárgától fehérig terjedő árnyalatokkal jeleníti meg.

LED kikapcsolás

A ZEISS DTI 3 LED-jének kikapcsolásához nyomja meg és 5 másodpercig tartsa lenyomva a jobbra nyíl gombot (7). Ezután a LED kialszik. A LED visszakapcsolásához ismétlje meg ezt az eljárást.

Automatikus kikapcsolás

Az akkumulátor kímélése érdekében a ZEISS DTI 3 60 perc inaktivitás után automatikusan kikapcsol.

Felvétel üzemmód

Fotókat és videofelvételeket egyaránt készíthet a készülékkel. A két felvételi mód közötti átváltáshoz tartsa hosszabb ideig lenyomva a Felvétel gombot (6). A kijelző bal felső részén látható szimbólum a kiválasztott módtól függően változik meg. Fotózáshoz vagy videofelvétel készítéséhez nyomja meg röviden a Felvétel gombot (6). A folyamatban lévő videofelvétel leállításához nyomja meg újra röviden a Felvétel gombot (6).

Megjegyzés: a készülék a hosszabb videofelvételeket mentéskor automatikusan több kisebb, egyenként 10 perc időtartamú fájlra osztja fel.



Menü

A Főmenü a Menü gomb (8) hosszabb ideig tartó megnyomásával jeleníthető meg a kijelzőn. Nézzen bele a keresőbe (10). A következő lehetőségek közül választhat a Főmenüben:

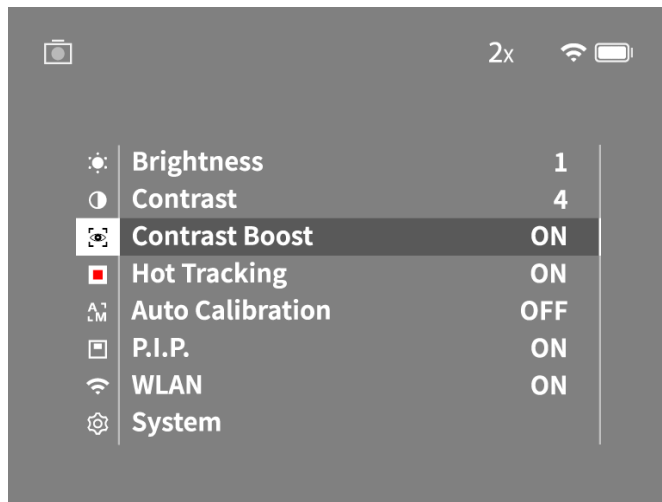

- **Brightness (Fényerő):** Itt állítható be a kijelző fényereje. Négyféle fényerőszint közül választhat. A fényerő az 1. fokozaton a legkisebb. A 4. fokozaton pedig a legnagyobb.
- **Contrast (Kontraszt):** Itt állítható be a jelenet kontrasztja. Négyféle kontrasztszint közül választhat. A kontraszt az 1. fokozaton a legkisebb. A 4. fokozaton pedig a legnagyobb.
- **Kontraszt-Boost:** Magas páratartalom vagy köd esetén a jobb minőségű kép érdekében kapcsolja be a funkciót.
- **Hot Tracking (Hőkövetés):** a „Hot Tracking” menüpont kiválasztásakor a Megfigyelési üzemmódban szerint használt készülék egy apró, piros négyzettel jelöli meg a jelenet legmelegebb pontját.
- **Auto Calibration (Automatikus kalibrálás):** Itt állítható be a manuális (Auto Calibration = Off) vagy az automatikus (Auto Calibration = On) kalibráció.
- **P.I.P. (Picture in Picture – Kép a képen):** a készülék 2-szeresére nagyítja a kép középső részét, ami aztán a kijelző kisméretű nagyítási ablakában jelenik meg.
- **WLAN:** a WLAN funkció be- és kikapcsolása. A WLAN funkció bekapcsolásakor a készülék hozzáférési pontot biztosít, hogy lehetővé tegye az egyéb eszközökkel (például okostelefonnal) kialakítandó kapcsolatot.
- **System (Rendszer):** Itt végezhető el a rendszerrel kapcsolatos valamennyi beállítás, így többek között a felhasználói nyelv kiválasztása, az idő beállítása és a gyári beállítások visszaállítása.

A nyílombokkal (7) és a Menü gombbal (8) navigálhat a Főmenü belül. A lefelé görgetéshez nyomja meg a jobb oldali nyílombot (7). A felfelé görgetéshez nyomja meg a bal oldali nyílombot (7).

A kívánt menüpont kiválasztásához nyomja meg röviden a Menü gombot (8). Ekkor megjelenik az almenü. Végezze el a szükséges beállításokat a nyílombokkal (7). A kiválasztás megerősítéséhez és a Főmenühöz történő visszatéréshez nyomja meg röviden a Menü gombot (8).

A Főmenüből történő kilépéshez és a Megfigyelési üzemmóddhoz való visszatéréshez nyomja meg hosszan a Menü gombot (8).

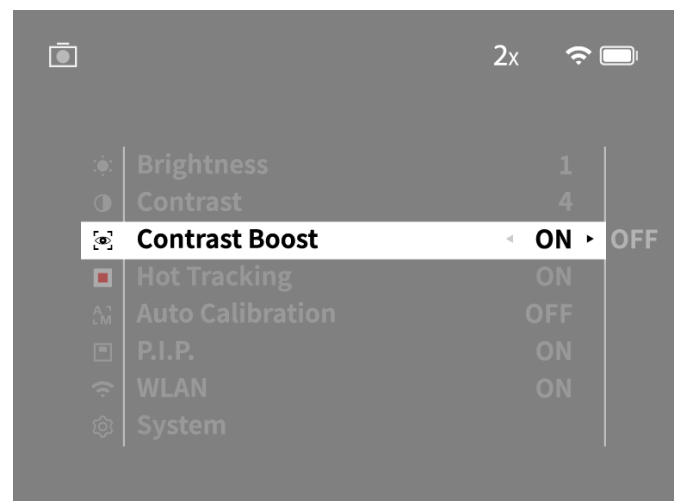
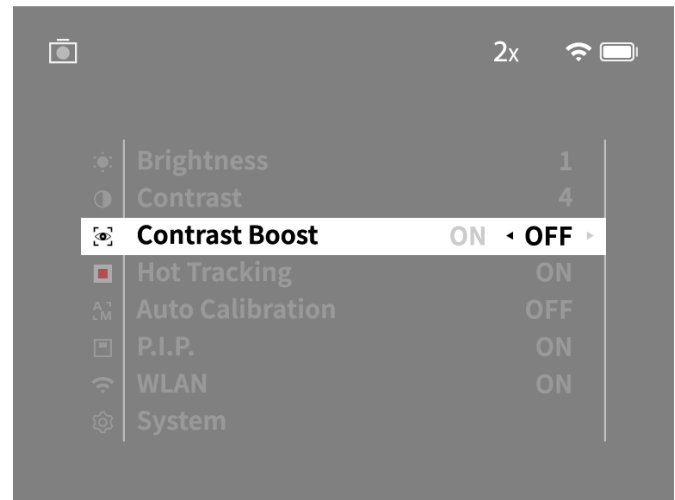

Kontraszt-Boost

A Kontraszt-Boost magas páratartalom vagy köd esetén segít a kép jobb minőségben való ábrázolásában. Ez kiemeli a széleket, melynek köszönhetően jobban felismerhetők a struktúrák.

A készüléken a Kontraszt-Boost aktiválásához válassza ki a főmenüben a „Kontraszt-Boost” opciót. Ezt követően válassza a „On” vagy „Off” opciót. A kiválasztás megerősítéséhez nyomja meg röviden a Menü gombot (8).

Megjegyzés: Javasoljuk, hogy az üzemmódot csak a fent említett feltételek fennállása esetén használja, és normál viszonyok esetén kapcsolja ki azt.

Rendszer

A következő lehetőségek közül választhat a „System” (Rendszer) almenüben:

- **Factory Reset (Gyári beállítások visszaállítása):** a készülék gyári beállításai a „Factory Reset” menüpont kiválasztásával állíthatók vissza. Ekkor azonban a készüléken tárolt valamennyi adat, a képeket és a videókat is beletöröl.
- **Reset Settings (A beállítások visszaállítása):** a készülék beállításai a „Reset Settings” menüpont kiválasztásával állíthatók vissza az alapértelmezett értékekre.
- **Language settings (Nyelvi beállítások):** Itt választható ki a menü nyelve.
- **Date / Time (Dátum/idő):** Itt állítható be a készülék által megjelenített dátum és idő.

Ezen túlmenően még a következő információk jelennek meg:

- **WLAN SSID:** Itt jelenik meg a WLAN-hozzáférési pont neve.
- **Firmware Version (A készülékszoftver verziója):** Itt jelenik meg az aktuális készülékszoftver verziója.

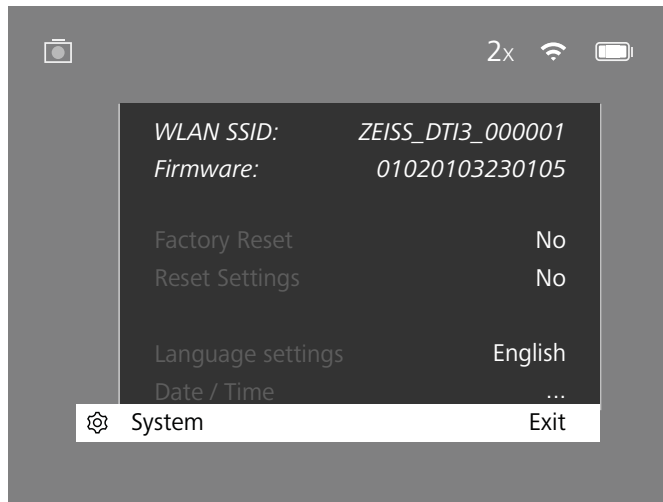

A gyári beállítások visszaállítása

A gyári beállítások visszaállításához válassza ki a Főmenü „System” menüpontját. Ezután lépjen a „Factory Reset” elemhez. Válassza ki a „Yes” lehetőséget, és erősítse meg a kiválasztást. Ezt követően megjelenik egy második biztonsági kérdés is, amelyet szintén meg kell erősítenie a „Yes” kiválasztásával.

A beállítások visszaállítása

A beállítások visszaállításához válassza ki a Főmenü „System” menüpontját. Ezután lépjen a „Reset Settings” elemhez. Válassza ki a „Yes” lehetőséget, és erősítse meg a kiválasztást.

Megjegyzés: a beállítások sikeres visszaállításához a készülék újraindítása szükséges.

Személyes adatok a ZEISS készülék ártalmatlánítása vagy továbbadása során

Gondoljon arra, hogy a készülék belső tárhelyén lehetnek személyes fényképek és videók. Mielőtt továbbadja a készüléket harmadik személynek, az adatok törléséhez hajtja végre a „Gyári visszaállítás” funkciót és ellenőrizze a törlés megtörténtét. Ezzel hozzájárul magánéletének és adatbiztonságának védelméhez.

Közreműködés a készülék biztonságában

Kérjük, vállaljon aktív szerepet készüléke informatikai biztonságának védelmében a ZEISS Hunting App használatával és az új firmware-frissítések telepítésével, amint azok elérhetővé válnak.

Dátum és idő

A dátum és az idő beállításához válassza ki a Főmenü „System” menüpontját. Ezután lépjen a „Date / Time” lehetőséghez. Az év, a hónap, a nap, az óra és a perc külön-külön beállítható. A „Time Format” (Időformátum) beállítás használatával választhat a 24 órás és a 12 órás kijelzési mód között. Mindig ügyeljen arra, hogy a készülék a pontos dátumot és időt jelezze ki, a fotók és a videók ugyanis időbélyeggel rendelkeznek.

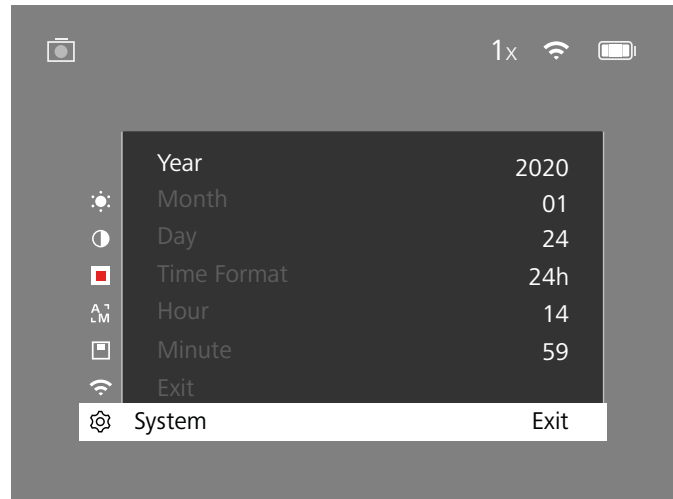

Megjegyzés: Az akkumulátor teljes lemerülésekor a beállított dátum és idő is eltűnik a készülékről. Állítsa be újra a dátumot és az időt, hogy képei és videói a megfelelő időbélyeggel rendelkezzenek.

A firmware frissítése

A firmware frissítése a ZEISS Hunting alkalmazáson keresztül végezhető el. Ehhez kövesse a ZEISS Hunting alkalmazáson megjelenő útmutatást.

Megjegyzés: a firmware frissítése előtt győződjön meg arról, hogy teljes mértékben feltöltötte a készüléket. Ne kapcsolja ki a készüléket frissítés közben, ellenkező esetben az károsodhat!

Megjegyzés: Ha a frissítést a ZEISS Hunting alkalmazáson keresztül kezdeményezi, akkor biztonsági okokból ezt újra meg kell erősítenie a készüléken.

A LED állapota

Működési állapot	Töltöttségi állapot	A LED színe	A LED állapota
Rendszerindítás		-	-
Szokásos működési állapot	Nem töltődik	Zöld	Világít
	Nem töltődik (alacsony töltöttségi szint)	Piros	Villog
	Töltődik	Piros	Világít
	Töltődik (teljesen feltöltve)	Zöld	Világít
Készletlői üzemmód	Nem töltődik	Zöld	Villog
	Nem töltődik (alacsony töltöttségi szint)	Piros	Villog
	Töltődik	Piros	Világít
	Töltődik (teljesen feltöltve)	Zöld	Világít
Kikapcsolt állapot	Nem töltődik	-	-
	Töltődik	Piros	Világít
	Töltődik (teljesen feltöltve)	Zöld	Világít

Megjegyzés: a sötétben történő esetleges áttűnések elkerülése érdekében a LED fényereje alacsony mértékű marad. Így előfordulhat, hogy nappali fénynél a LED csak gyengén látható.

Hibaelhárítás

Hiba	Lehetséges kiváltó okok	Megoldás
Nem kapcsol be a készülék.	Lemerült az akkumulátor. Meghibásodott az USB-kábel.	Töltse fel a készüléket. Cserélje ki az USB-kábelt.
Nem töltődik a készülék.	Nem kielégítő mértékű a külső tápellátás. Az USB-kábel nincs megfelelően csatlakoztatva a készülékhez.	Ellenőrizze a külső tápellátást. Váltsza le az USB-kábelt, és ellenőrizze, hogy nem károsodott-e vagy szennyeződött-e a csatlakozó és az aljzat.
Homályos a kép. Csíkok láthatók a képen. Nem egységes a háttér.	Újra kell kalibrálni a készüléket.	Végezze el a kalibrálást az útmutató szerint.
Túlságosan sötét a kép.	A képernyő fényereje túl alacsonyra van beállítva.	Állítsa be a képernyő fényerejét.
Alacsony kontrasztú a kijelzőn megjelenő kép.	A kontraszt túl alacsonyra van beállítva. A készülék nincs bekapcsolva.	Állítsa be a kontrasztot. Helyezze át a képeket a készülék bekapcsolása után.
A számítógép nem ismeri fel a készüléket (belső memória).	Nem megfelelő az USB-kábel csatlakoztatása. Nincs telepítve a szükséges szoftver.	Olvassa el az „USB-interfész” című szakaszról ismertetteket.
Helytelen az idő kijelzés a képeken.	Még nincs beállítva az idő kijelzés (Idő/dátum) a készüléken.	Végezze el az idő kijelzés útmutatás szerinti beállítását.
Gyenge a képmínőség. Túl rövid az érzékelési tartomány.	A kedvezőtlen időjárási viszonyok (például az erős havazás, eső, köd stb.) károsodást okozhatnak.	
A kép életlen.	A Kontraszt-Boost normál feltételek ellenére is bekapcsol. Helytelen a WLAN-hálózati jelszó.	Kapcsolja ki a Kontraszt-Boost funkciót. Adja meg a helyes jelszót.
Az okostelefon nem csatlakozik a DTI 3 készülékemhez.	Túl sok WLAN-hálózat működik a készülék közvetlen közelében. Ez károsodást okozhat. Túl messze helyezkedik el a ZEISS DTI 3, vagy túl sok egyéb WLAN-hálózat is működik a közelben.	Helyezze át a készüléket egy olyan helyre, ahol kevesebb vagy egy WLAN-hálózat sem működik a készülék közvetlen közelében.
Szakadnak egymás után többször is megszűnik a WLAN-jel.	Akadály található a készülék és a vevőegység között.	Helyezze át a készüléket úgy, hogy a WLAN-jel közvetlenül érzékelhetővé váljon.

WLAN

A készülék WLAN funkcióval is rendelkezik. Lépjen be a menübe, és kapcsolja be a WLAN funkciót. Az aktivált WLAN funkciót egy WLAN szimbólum jelzi a kijelző jobb felső részén. Csatlakoztassa a készülékhez az okostelefonját WLAN-kapcsolaton keresztül.

Megjegyzés: Harmadik felek illetéktelen hozzáféréseinek megakadályozása érdekében a készülék WLAN-kapcsolatához tartozó alapértelmezett jelszó az első használat alkalmával megváltoztatható. A jelszó megváltoztatásához a ZEISS Hunting alkalmazás szükséges.
Alapértelmezett jelszó: 12345678

A kényelmesebb felhasználás érdekében a ZEISS Hunting alkalmazás az összes regisztrált eszközön szinkronizálja a jelszavát.

A biztonságosabb kapcsolat érdekében a jelszó megváltoztatását javasoljuk.

Az akkumulátor élettartamának meghosszabbítása érdekében azt javasoljuk, hogy kizárólag akkor kapcsolja be a készülék WLAN funkcióját, ha adatkapcsolatot hoz létre a ZEISS Hunting alkalmazással.

ZEISS Hunting alkalmazás

Telepítse a ZEISS Hunting alkalmazást az okostelefonjára, majd indítsa el azt. Kövesse az ott megjelenő lépéseket a ZEISS DTI 3 készülékhez történő csatlakozáshoz. A ZEISS Hunting alkalmazás a képek és videók okostelefonra történő átvitelén, a valós idejű képek megtekintésén és a különféle beállítások elvégzésén kívül még számos egyéb funkció használatát is lehetővé teszi. Részletesebb leírás az alkalmazás Súgó-jában található.

Megjegyzés: a ZEISS Hunting alkalmazásnak és annak funkcióinak a használatához ellenőrizze, hogy okostelefonja csatlakozott-e a ZEISS DTI 3 WLAN-hálózatához.

Megjegyzés: a ZEISS Hunting alkalmazáshoz történő minden egyes csatlakozáskor az okostelefonon beállított pontos dátum és idő a készülékre is átkerül.

Megjegyzés: Kérjük, vegye figyelembe, hogy nem a normál WLAN-on keresztül csatlakozik, ha WLAN-kapcsolatot hozott létre a ZEISS DTI 3 készülékkel. A normál WLAN-ra való visszatéréshez szakítsa meg a kapcsolatot a ZEISS DTI 3 készülékkel és az okostelefonja között.

USB-interfész

A készülék alján található USB-interfész (14) használatával feltöltheti az eszközt vagy adatokat (fotókat és videókat) továbbíthat a számítógépére.

A ZEISS DTI3 készülék MTP (médiaátviteli protokoll) eszközként csatlakozik az USB-interfészen keresztül. Microsoft Windows 10 operációs rendszerrel rendelkező számítógépeknél a készülék felismerése automatikusan történik, így az azonnal használható. Az Apple macOS operációs rendszerrel rendelkező számítógépeknél további, harmadik féltől származó szoftver – például az „Android™ File Transfer” – szükséges ahhoz, hogy hozzáférhetővé váljanak a készüléken tárolt adatok. A ZEISS nem vállal felelősséget vagy garanciát a harmadik felektől származó szoftverekért.

A Microsoft és a Windows vagy bejegyzett védjegyek vagy a Microsoft Corp. védjegyei az Egyesült Államokban és/vagy más országokban.
Az Apple és a macOS az Apple Inc. bejegyzett védjegye az Egyesült Államokban és más országokban.
Az Android a Google LLC védjegye.

Állványrögítő menet

A készülék alján található 1/4 colos szabványos menet (13) állványok rögzítésére szolgál. Csenedesebb felvételek készítéséhez csavarozza rá a készüléket egy állványra.

A készülék feltöltése

Amint az akkumulátor lemerült, töltse fel a készüléket az USB-csatlakozón (14) keresztül. A készülék akkumulátorának töltöttségi szintje a kijelző jobb felső részén látható. Alacsony töltöttségi szint esetén a kijelző átvált pirosra. A készülék töltésekor a LED (9) be- és kikapcsolásakor pirosan világít. Az akkumulátor teljes feltöltésekor a LED (9) zölden világít.

Az objektívvédő-fedél cseréje

Az objektívvédő-fedél (2) kicseréléséhez csavarozza ki a csavarokat (3) egy csavarhúzóval. Távolítsa el a tartólemezt (4) és a meghibásodott objektívvédő-fedelet (2). Helyezze be az új objektívvédő-fedelet (2) és a tartólemezt (4). Szorítsa meg a csavarokat (3) egy csavarhúzóval.

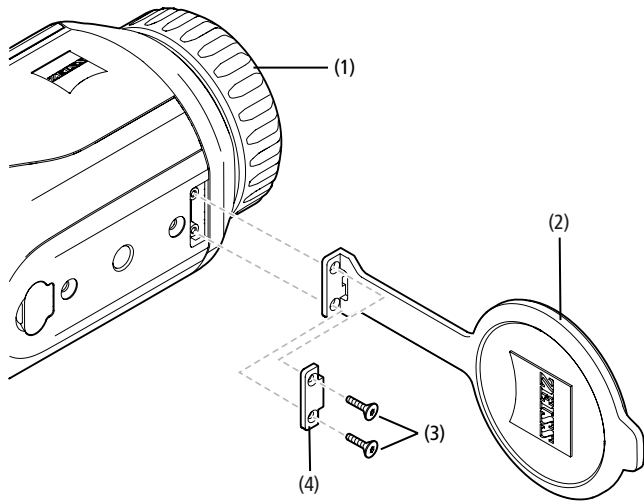

A készülék ápolása és karbantartása

A durva szennyeződések (pl. homok) ne törlessen, hanem lefúvással vagy szörcsettel távolítsa el a lencséről! Az ujjlenyomatok egy bizonyos idő elteltével káros hatással lehetnek a lencsefelületre. A lencsefelületek legegyszerűbben rálehelve, majd egy tiszta, optikai célokra alkalmas törleronggyal finoman dörzsölve tisztíthatók.

Az optikai eszközökön különösképpen a trópusokon fellépő gomba-lerakódás ellen a külső lencsefelületek száraz helyen történő tárolása és az állandó jó szellőztetés a legjobb megoldás.

A ZEISS DTI 3 semmilyen további különleges ápolást nem igényel.

Az akkumulátorok ápolása és karbantartása

Az akkumulátor élettartamának meghosszabbítása érdekében tartsa be a következőket:

- Ne tárolja a készüléket magas hőmérsékleten!
- Ne tárolja a készüléket teljesen feltöltött akkumulátorral!
- Ügyeljen arra, hogy soha ne merüljön le teljesen a készülék akkumulátora!

Szoftverfrissítések

A törvényes jótállás keretein belül (2 év az áru kockázatának átszállásától számítva – a német törvények szerint) megfelelő frissítéseket biztosítunk a hibák kijavítására. A frissítések rendszerint biztonsággal kapcsolatos szempontokra vagy a működés korlátozásának megszüntetésére vonatkoznak, és nem foglalják magukba a szoftver új funkcióit. Amennyiben a biztonsági szempontok megszüntetéséhez új funkciók rendelkezésre bocsátása szükséges, az önmagában nem jelenti az új funkciókra irányuló igényt.

Természetesen a törvény által előírt jótállási időszak leteltét követően is törekszünk arra, hogy további megfelelő frissítéseket bocsássunk az Ön rendelkezésére. Erre vonatkozó jog azonban nem áll fenn.

Pótalkatrészek

Ha a készülékhez pótalkatrész, például objektívvédő-fedél szükséges, forduljon a márkakereskedőhöz, a helyi forgalmazóhoz vagy az ügyfélszolgálatunkhoz.

A telefonos ügyfélszolgálatunkhoz intézett kérdései megválaszolására hétfőtől péntekig, 8:00 és 16:30 közötti időben (KEI) állunk rendelkezésére.

Tel.: +49 (0) 800 934 77 33

Fax: +49 (0) 64 41-4 83 69

service.sportsoptics@zeiss.com

A ZEISS megbízhatóan kiemelkedő minőséget jelent. Ennélfogva gyártóként – függetlenül az eladó vevővel szembeni garanciális kötelezettségétől – két év garanciát vállalunk erre a ZEISS termékre, ami a termék vásárlástól számított négy héten belüli regisztrálása esetén további egy évvel meghosszabbítható.

A garanciaállás tartalma az alábbi linken tekinthető meg:
www.zeiss.com/cop/warranty

Regisztrálja a terméket itt: www.zeiss.com/cop/register

Gyártó címe

Carl Zeiss AG

Carl-Zeiss-Strasse 22

D-73447 Oberkochen

www.zeiss.com/nature und www.zeiss.com/hunting

A műszaki fejlesztés érdekében a kivétel és a szállítási terjedelem módosításának joga fenntartva. A tévedésekért és a nyomtatási hibákért felelősséget nem vállalunk.

Adatvédelmi nyilatkozat

A személyes adatok kezelése a DTI 3 használatával egyidejűleg történik.

Az adatvédelemmel és a személyes adatok kezelésével kapcsolatos információkért tekintse meg Letöltőközpontunkat: www.zeiss.com/hunting/manuals

Jogi és szabályozási információk

A rádióadó modul frekvenciatartománya: WLAN: 2.412 – 2.462 MHz

A rádióadó modul teljesítménye: 100 mW



A Carl Zeiss AG ezennel kijelenti, hogy a DTI 3 típusú hőkamera megfelel a 2014/53/EU és 2011/65/EU irányelvek előírásainak. Az EK-megfelelőségi nyilatkozat teljes szövege és további információk a következő internetes címen keresztül érhetők el: www.zeiss.com/dti-335/conformity.

A ZEISS DTI 3 által támogatott szabványok tesztjelei közül némelyik a ZEISS DTI 3 képernyőjén is megjeleníthető. Válassza a Főmenüben a „System” menüpontot. Ezt követően lépjen a „Regulatory Information” lehetőségre.

Ez a termék az AVC partnerportfólió licenc keretén belül az oldalak fogyasztó általi személyes és nem kereskedelmi használatára engedélyezett (i) a videók AVC szabványnak („AVC VIDEO”) megfelelő kódolása és/vagy (ii) a fogyasztó által személyes célokra kódolt AVC-vidéok és/vagy egy engedélyezett videómegosztó által rendelkezésre bocsátott videók dekódolása céljából. Egyéb használatra semmilyen engedélyt, még hallgatólagosat sem biztosítunk. További információkat a MPEG LA, L.L.C. webhelyén, a <http://www.MPEGLA.com> címen olvashat.

A tápegység gyártója

Shenzhen Simsukian Electronic Technology Co., Ltd.

Building 1, the 5th plant, Jiayi Industrial Park

Daping Community, Guanlan Street Longhua District

Shenzhen, Kínai Népköztársaság

Modellazonosító: SK22G-0500200Z

A TÁPEGYSÉG MŰSZAKI ADATAI

Elektronika

Bemenő feszültség	VAC	100 – 240
Bemeneti frekvencia	Hz	50 / 60
Kimeneti feszültség	VDC	5
Kimenő áram	A	2
Kimeneti teljesítmény	W	10
Átlagos működési hatékonyság	%	82,98
Terhelés nélküli energiafogyasztás	W	0,068

Környezeti feltételek

Üzemi hőmérséklet	°C (°F)	-0 / +40 (-32 / +104)
A levegő relatív páratartalma	rH	25% – 90%
Tárolási hőmérséklet	°C (°F)	-30 / +60 (-22 / +140)
Védettségi fokozat		IP 20

Carl Zeiss AG

Carl-Zeiss-Strasse 22

73447 Oberkochen

Németország

www.zeiss.com/nature

www.zeiss.com/hunting

ZEISS DTI

3/25 | 3/35

Naudojimo instrukcija

For United States patents which may cover this product see our website.
Patents: www.zeiss.com/cop/patents

DE EN FR ES IT NL CZ DK EE FI HR HU
LT LV PL PT RO SE SK SL BG GR RU JP CN | 09.2021



NAUDOJIMO INSTRUKCIJA

„ZEISS“ prekės ženklo gaminiai pasižymi puikiomis optinėmis savybėmis, tiksliai perteikia vaizdą ir ilgai tarnauja. Sekite šią naudojimo instrukciją tam, kad galėtumėte optimaliai naudoti savo termovizorių ir jis patikimai Jums tarnautų ilgus metus.

INFORMACIJA APIE SAUGĄ

Aplinkos poveikis

- Prietaiso objektyvo niekada nenukreipkite tiesiai į intensyvius šilumos šaltinius, pavyzdžiui, saulę arba lazerinius įrenginius. Objektyvas ir okuliaras veikia kaip lupa ir gali sugadinti vidines dalis.
- **Atsargiai:** Nelieskite atšalusio arba nuo saulės šviesos įkaitusio metalinio paviršiaus (aušinimo grotelės).
- **Atsargiai:** IP66 apsaugos klasė pasiekama tik tada, kai visi guminiai dangteliai yra sandariai uždaryti.

Nurodymas dėl ergonomijos

Atsargiai: Ilgai naudodami darykite pertraukas, kad neįskaustų riešo sąnariai.

Pavojus praryti

Atsargiai: Pasirūpinkite, kad šis prietaisas nepatektų mažiems vaikams į rankas. Netinkamai naudojant, smulkios dalys gali atsilaisvinti, ir kilti pavojus jas praryti.

Akumuliatoriaus baterijos saugos nurodymai

- Atsargus elgesys su prietaisu: grubiais veiksmais galima sugadinti viduje esančią akumuliatoriaus bateriją.
- Saugokite prietaisą nuo ugnies ir aukštesnės kaip 60 °C temperatūros.
- Neišmontuokite prietaiso tam, kad galėtumėte pasiekti akumuliatorių. Klientas pats negali keisti akumuliatoriaus.
- Naudokite tik pridedamą įkroviklį.
- Įkraudinėkite prietaisą tik esant temperatūrai nuo 10 iki 40 °C.
- Įkrautas akumuliatorius laikys trumpiau, jei aplinkos temperatūra bus žema. Tai nulemia techninės priežastys, o ne prietaiso defektai.
- Nelaikykite prietaiso ilgą laiką žemesnėje nei 0 °C ar aukštesnėje kaip 35 °C temperatūroje. Tai lemia nuolatinį akumuliatoriaus talpos sumažėjimą.
- Jei prietaisas buvo apgadintas arba akumuliatorius sugedo, prašome jį atsiųskite suremontuoti mūsų klientų aptarnavimo tarnybai.

Maitinimo bloko saugos nurodymai

- Prieš naudodamiesi maitinimo bloku ir kabeliu patikrinkite, ar nėra jų matomų pažeidimų.
- Nenaudokite dalių su defektais.
- Nenaudokite maitinimo bloko šlapioje ar drėgnoje aplinkoje.
- Naudokite tik prie įkroviklio pridedamą originalų kabelį ir naudoti leidžiamą maitinimo bloką.
- Nedarykite jokių prietaiso techninių pakeitimų.

Išsamesnės informacijos ir saugos nuorodų ieškokite trumpojoje instrukcijoje, kurią gavote kartu su gaminiu. Ją taip pat galite rasti mūsų tinklalapyje, failų centre: www.zeiss.com/hunting/downloads

Akumuliatorių utilizavimas



Europos Sąjungoje šis simbolis rodo, kad šiame gaminyje naudojama baterija turi būti surinkta atskirai ir neišmesta kartu su buitinėmis atliekomis. Panaudotus akumuliatorius šalinkite Jūsų šalyje esančiuose surinkimo punktuose, jei tokie yra. Akumuliatoriuose esančios medžiagos gali pakenkti sveikatai ir aplinkai. Tinkamai perdirbdami tuščius akumuliatorius, Jūs prisidedate prie mūsų aplinkos kokybės išsaugojimo ir gerinimo. Utilizuoti atiduokite tik išseiktus akumuliatorius..

Panaudotame akumuliatoriuje nėra gyvsidabrio, kadmio ar švino tiek, kiek jis viršytų Direktyvoje 2006/66/EB nurodytas ribines vertes.

Informacija naudotojui dėl (privačių ūkių) elektros ir elektronikos prietaisų šalinimo



Šis ant gaminių ir (arba) susijusiuose dokumentuose pavaizduotas ženklas reiškia, kad panaudotų elektros ir elektronikos gaminių negalima šalinti kartu su įprastomis buitinėmis atliekomis. Siekiant tinkamo tvarkymo, antrinio panaudojimo ir perdirbimo, šiuos gaminius reikia atiduoti atitinkamuose surinkimo punktuose, kuriuose jie nemokamai priimami.

Kai kuriose šalyse šiuos gaminius taip pat galima atiduoti vietiniams mažmeninės prekybos atstovams perkant atitinkamus naujus gaminius. Tinkamai utilizuojant šį gaminį saugoma aplinka ir užtikrinama, kad nebūs bus išvengta galimų neigiamų padarinių žmogui ir aplinkai, kilusių dėl netinkamo atliekų tvarkymo.

Išsamesnės informacijos apie artimiausius surinkimo punktus gali pateikti jūsų vietos valdžios institucija. Remiantis šalies teisės aktais už netinkamą tokių atliekų šalinimą gali būti taikomos baudos.

Informacija Europos Sąjungos verslo klientams

Norėdami utilizuoti elektros ar elektronikos prietaisą susisiekite su savo prekybos atstovu ar tiekėju. Jis suteiks jums daugiau informacijos.

Informacija apie šalinimą kitose šalyse, esančiose už Europos Sąjungos teritorijos ribų

Šis ženklas galioja tik Europos Sąjungos šalyse. Norėdami utilizuoti šį gaminį susisiekite su savo vietos valdžios institucija arba prekybos atstovu ir pasiteiraukite, kokios yra utilizavimo galimybės.

Naudojimas pagal paskirtį

Prietaisas skirtas vaizduoti šilumos simbolius stebint gamtą, nuotolinei kontrolei medžioklės metu bei civilinei paskirčiai. Prietaisas nėra vaikų žaislas. Prietaisą naudokite tik taip, kaip aprašyta šioje naudojimo instrukcijoje. Gamintojas arba prekybos atstovas neatsako už žalą, kuri buvo patirta dėl naudojimo ne pagal paskirtį arba netinkamo naudojimo.

Funkcijų tikrinimas

- Prieš naudojimą įsitikinkite, kad jūsų termovizorius neturi jokių matomų pažeidimų.
- Patikrinkite, ar termovizorius ekrane rodo aiškų, nesudrumstą vaizdą.
- Patikrinkite, ar termovizoriaus nustatymai teisingi, žr. su tuo susijusius nurodymus skyriuje „Stebėjimo režimas“.

Tiekiamas komplektas

Gaminys	Užsak. Nr.	Tiekiamas komplektas
DTI 3/25	52 70 11	Termovizorius Neopreno dirželis Dėklas su dirželiu USB kabelis Optikos šluostė
DTI 3/35	52 70 10	Termovizorius Neopreno dirželis Dėklas su dirželiu Maitinimo blokas su USB kabeliu Optikos šluostė

Akumuliatoriaus įdėjimas ir išėmimas

Terminė kamera ZEISS DTI 3 yra sukomplektuota su akumuliatoriumi. Jo išimti negalima.

Stebėjimas su arba be akinių

Dėl lankstaus okuliario termovizorių galima naudoti tiek dėvint akinius, tiek be jų. Abiem atvejais užtikrinamas visas matymo laukas.

TECHNINIAI DUOMENYS**3/25****3/35****Optika**

Židinio nuotolis		25 mm / F1.0	35 mm / F1.0
Objektyvo tipas		Germanis	
Aptikimo spindulys (objekto dydis 1,8 m × 0,6 m; 2 yd × 0,7 yd)	m (yd)	880 (960)	1.235 (1.350)
Subjektyvusis matymo kampas	°	30 (įstrižai)	
Matymo laukas 100 m (100-ui jardų)	m (pėdos)	26 (78)	19 (57)
Regėjimo laukas	° horizontaliai x vertikaliai	15 x 11	11 x 8
Optinis padidinimas		1,8	2,5
Maks. skaitmeninis mastelis		4 x	
Mastelio keitimo žingsniai	0,5 žingsniu	1,0 x – 4,0 x	

Jutiklis

Jutiklio skyra	px	384 x 288	
Jutiklio atstumas tarp pikselių	µm	17	
Vaizdo dažnis	Hz	50	

Ekranas

Ekranas skyra	px	1.280 x 960	
Ekranas tipas		LCOS	

Elektronika

Sąsajos		USB: įkrovimas + duomenų perdavimas WLAN: duomenų perdavimas	
Akumulatorius		Ličio jonų	
Akumulatoriaus baterijos veikimo trukmė		iki 10 val.	
Išorinis naitinimas		5V / 2A (USB)	
Vidinė atmintis	GB	15	
Vaizdas / pav. / „Live-Stream“ funkcija		✓	✓
WLAN dažnis	GHz	2,4	
WLAN standartinis		IEEE 802.11b/g/n	
Prijungimas prie kitų prietaisų		ZEISS Hunting App, USB	

Bendroji informacija

Apsaugos tipas		IP66 (apsaugota nuo stipraus lietaus)	
Darbinės temperatūros diapazonas	°C (°F)	-10 / +40 (+14 / +104)	
Ilgis x plotis x aukštis	mm (coliai)	187 x 60 x 65 (7,4 x 2,4 x 2,5)	193 x 60 x 65 (7,6 x 2,4 x 2,5)
Svoris	g (uncijos)	410 (14,5)	420 (14,8)

Vykstant gaminio tobulinimo procesui galimi konstrukcijos ir tiekiamos komplektacijos pakeitimai.

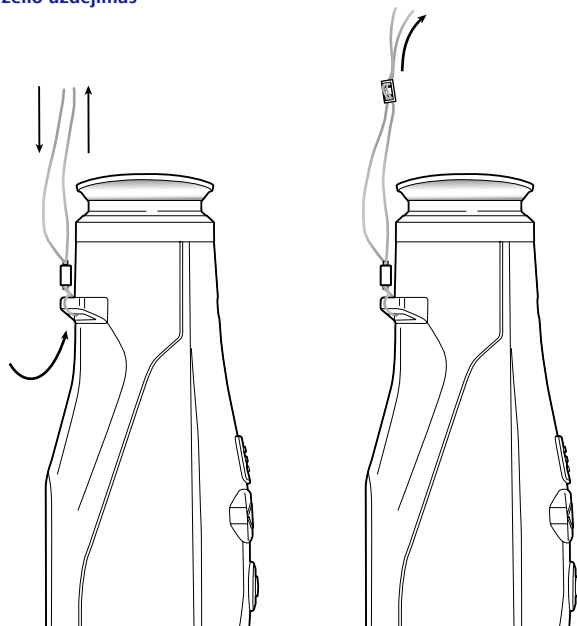
Dirželio uždėjimas

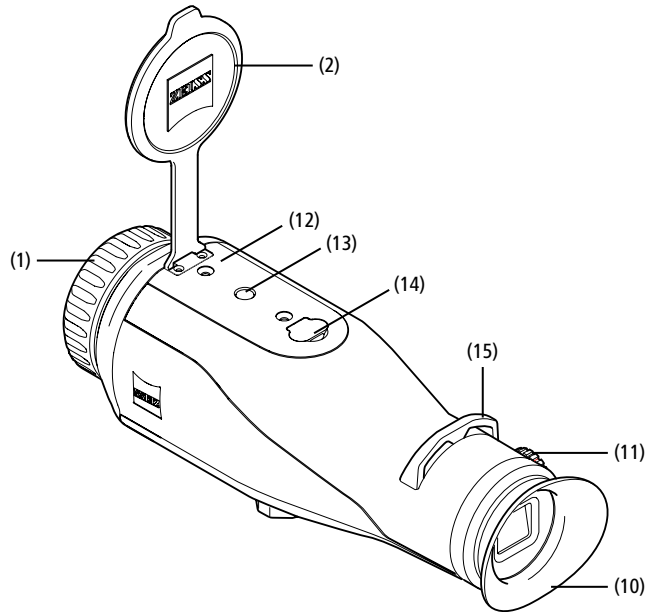
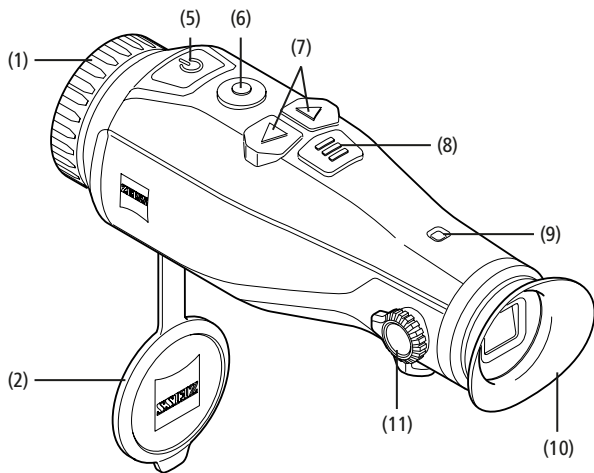

Ijungimas / išjungimas

Ijungimo / išjungimo mygtuką (5) spaudžiant ilgiau, įrenginys įsijungs. Šviesos diodas (9) šviečia žaliai. Kai įkrauta nedaug, šviesos diodas (9) šviečia raudonai. Ijungimo / išjungimo mygtuką (5) spaudžiant ilgiau, įrenginys vėl išsijungs. Šviesos diodas daugiau nešviečia. Kuomet įjungta ir įkrauta nedaug, šviesos diodas (9) šviečia raudonai.

Pastaba: Ijungimo / išjungimo mygtuką (5) reikia paspausti, kol ekrane pasirodys simbolis IŠJUNGTA. Tik tada įjungimo / išjungimo mygtuką (5) galima atleisti ir prietaisas išsijungia. Jei įjungimo / išjungimo mygtukas (5) atleidžiamas prieš parodant simbolį IŠJUNGTA, prietaisas neišsijungia, o pereina į budėjimo režimą.

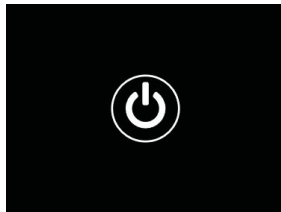

Budėjimo režimas

Ijungimo / išjungimo mygtuką (5) spaudžiant trumpai, įrenginys persijungs į budėjimo režimą. Šviesos diodas (9) šviečia žaliai. Dar kartą trumpai paspaudus įjungimo / išjungimo mygtuką (5), įrenginys vėl persijungs į stebėjimo režimą. Šviesos diodas (9) ilgai šviečia žaliai. Kai budėjimo režime akumuliatoriaus galios lieka nedaug, šviesos diodas (9) šviečia raudonai.

Kalibravimas

Naudodamiesi prietaisu turite galimybę atlikti automatinį (Auto Calibration = On) arba rankinį kalibravimą (Auto Calibration = Off).

Automatiniame režime prietaisas automatiškai atlieka kalibravimą, uždarant ir atidarant vidinį užraktą, jei to reikia. Tą atliekant girdimas tylus spragtelėjimo garsas. Kartu paspausdami įrašymo mygtuką (6) ir meniu mygtuką (8), šiame režime taip pat turite galimybę kalibravimą atlikti rankiniu būdu.

Kitas pasirinkimas yra rankinis tylusis kalibravimas. Norėdami tai atlikti, eikite į įrenginio meniu ir perjunkite parinktį „Auto Calibration“ į „Off“. Tada grįžkite į stebėjimo režimą. Rankiniu būdu uždėkite objektyvo dangtelį. Dabar tuo pačiu metu paspauskite įrašymo mygtuką (6) ir meniu mygtuką (8). Dabar prietaisas vėl yra sukalibruotas.

Pastaba: kalibruodami rankiniu būdu visada uždėkite objektyvą. Priešingu atveju jutiklis negali prietaiso tinkamai sukalibruoti ir vaizdas pablogėja, pvz. matomas šešėlinis vaizdas. Jei pamiršote uždengti objektyvą kalibruodami rankiniu būdu, pakartokite kalibravimo procesą uždengę objektyvą.

Stebėjimo režimas

Pro ieškiklį (10), stebėkite aplinką. Dioptrijų nustatymo įtaisą (11) pasukite į šali, kad sofokusuotumėte ekraną. Pasukite objektyvo fokusavimo žiedą (1), kad būtų sufokusuota aplinka.

Mastelio keitimas

Rodykliniais klavišais (7) stebėjimo režime galima vaizdo mastelį padidinti (rodyklė dešinėn) ir jį sumažinti (kairysis rodyklinis klavišas). Artinkite 0,5 žingsniu nuo 1,0x iki 4,0x. Mastelio keitimo funkcija yra grįžtanti, t. y. jei dar kartą paspausite dešinįjį rodyklinį klavišą (7) padidinę iki 4,0x, Jus vėl grąžins į 1,0x. Ekrane rodomas šiuo metu nustatytas skaitmeninis padidinimas.



Spalvos režimas

Aplinka gali būti rodoma įvairiais spalvų režimais. Norėdami pakeisti stebėjimo režimą, trumpai paspauskite meniu mygtuką (8). Keičiant pasirinktas režimas maždaug 2 sekundes ekrane rodomas kaip tekstas. Galima pasirinkti šiuos spalvų režimus:

- **White Hot:** šaltos vietos rodomos juodai, o šiltos – baltai.
- **Black Hot:** šaltos vietos rodomos baltai, o šiltos – juodai.
- **Red Hot:** šaltos vietos rodomos juodai, o šiltos – baltai. Be to, šilčiausios vietos rodomos atspalviais nuo geltonos iki raudonos spalvos.
- **Rainbow:** spalvingoje spalvų paletėje šalti plotai rodomi spalvomis nuo juodos iki mėlynos, o šilti – nuo geltonos iki baltos.

Šviesos diodo išjungimas

Kad išjungtumėte ZEISS DTI 3 šviesos diodą, 5 sekundes palaikykite paspaudę dešinįjį rodyklės mygtuką (7). Po to šviesos diodas išsijungia. Kad vėl įjungtumėte šviesos diodą, pakartokite šį veiksma.

Automatinis išjungimas

Siekiant saugoti bateriją, ZEISS DTI 3 automatiškai išsijungia po 60 minučių, jei per tą laiką neatliekama jokių veiksmų.

Irašymo režimas

Jūs turite galimybę fotografuoti ir daryti vaizdo įrašus. Tam, kad perjungtumėte iš vieno įrašymo režimo į kitą ir atvirkščiai, įrašymo mygtuką (6) palaikykite nuspaudę ilgiau. Simbolis ekrano viršuje, kairėje, keičiasi priklausomai nuo pasirinkto režimo. Norėdami fotografuoti arba padaryti vaizdo įrašą, įrašymo mygtuką (6) vieną kartą paspauskite trumpai. Norėdami sustabdyti vaizdo įrašymo funkciją, dar kartą trumpai paspauskite įrašymo mygtuką (6).

Pastaba: Ilgesni vaizdo įrašai išsaugojant automatiškai padalijami į kelis mažesnius 10 minučių failus.

Fotografavimo režimas



Vaizdo įrašo režimas



Meniu

Ilgu meniu mygtuko (8) paspaudimu ekrane rodomas pagrindinis meniu. Žiūrėkite pro ieškiklį (10). Pagrindiniame meniu yra šios parinktys:

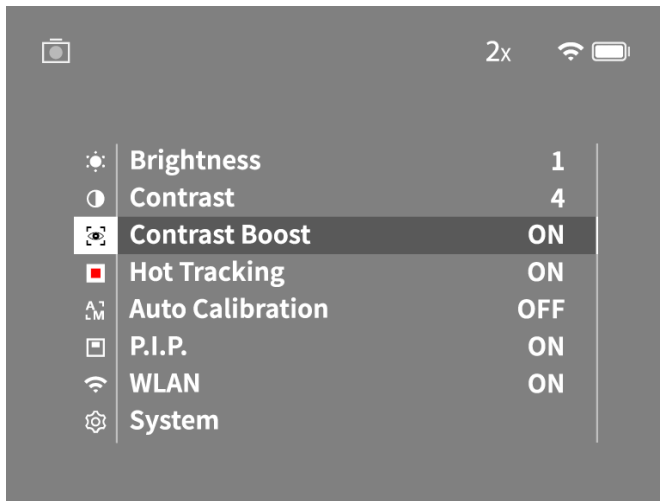

- **Brightness:** čia nustatykite ekrano ryškumą. Galite pasirinkti vieną iš keturių ryškumo lygių. Mažiausias ryškumas yra ties 1 lygiu. Didžiausias ryškumas yra ties 4 lygiu.
- **Contrast:** čia nustatykite atvaizdo kontrastą. Galite pasirinkti vieną iš keturių kontrasto lygių. Mažiausias kontrastas yra ties 1 lygiu. Didžiausias kontrastas yra ties 4 lygiu.
- **Contrast Boost:** Aktyvinkite šį režimą, kad geriau matytumėte drėgno oro sąlygomis ir esant rūkui.
- **Hot Tracking:** pasirinkite „Hot Tracking“, tam kad stebėjimo režime raudonu kvadratu pažymėtumėte šilčiausią atvaizdo tašką.
- **Auto Calibration:** čia nustatykite rankinį (Auto Calibration = Off) arba automatinį kalibravimą (Auto Calibration = On).
- **P.I.P. (Picture in Picture):** centrinė vaizdo dalis padidinama 2 kartus ir rodoma mažame ekrano padidiniame lange.
- **WLAN:** įjunkite / išjunkite WLAN. Kai WLAN įjungtas, įrenginyje sukuriama prieigos taškas, įgalinantis ryšį iš kito įrenginio (pvz., išmaniojo telefono).
- **System:** sureguliuokite visus su sistema susijusius nustatymus, tokius kaip kalba, laikas ir gamykliniai nustatymai.

Pagrindiniame meniu naršoma mygtukais su rodyklėmis (7) ir meniu mygtuku (8). Norėdami slinkti žemyn, spustelėkite dešinį mygtuką su rodykle (7). Norėdami slinkti į viršų, spustelėkite kairį mygtuką su rodykle (7).

Trumpu meniu mygtuko (8) paspaudimu pasirinksite meniu tašką. Taip pateksite į antrinį meniu. Nustatymus atlikite mygtukais su rodyklėmis (7).

Trumpai spustelėję meniu mygtuką (8), patvirtinsite pasirinkimą ir grįšite į pagrindinį meniu.

Ilgu meniu mygtuko (8) paspaudimu užversite pagrindinį meniu ir sugrįšite į stebėjimo meniu.

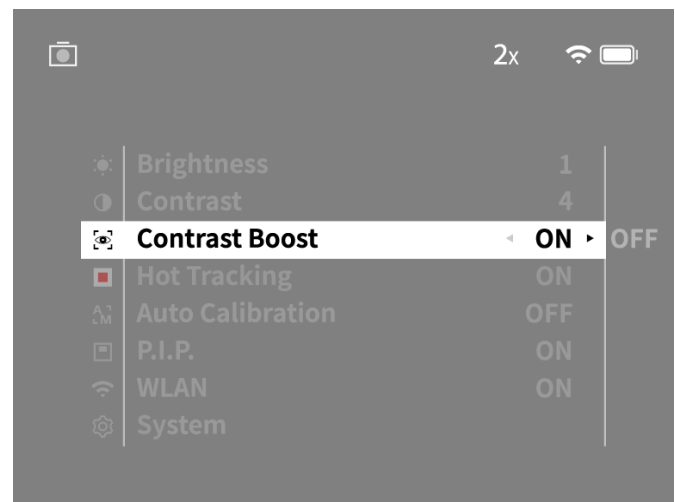
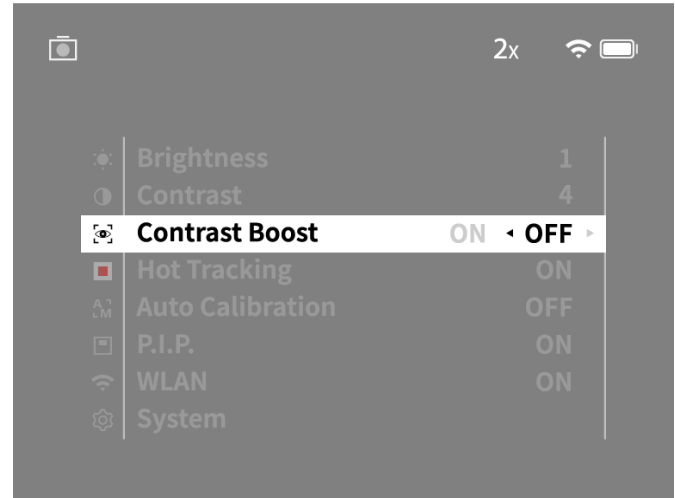

Kontrasto didinimo funkcija

Pasinaudoję kontrasto didinimo funkcija galite geriau matyti vaizdą drėgno oro sąlygomis ir esant rūkui. Taip išryškunami kontūrai, kad struktūros būtų geriau atpažįstamos.

Kad savo prietaise suaktyvintumėte kontrasto didinimo funkciją, pagrindiniame meniu pasirinkite „Contrast Boost“. Tada pasirinkite „On“ arba „Off“. Trumpu meniu mygtuko (8) paspaudimu patvirtinsite pasirinkimą.

Pastaba: režimą rekomenduojama naudoti tik aukščiau nurodytomis sąlygomis ir išjungti režimą normaliomis sąlygomis.

System

Antrinio meniu punkte „System“ galimos šios parinktys:

- **Factory Reset:** pasirinkite „Factory Reset“, jei norite atkurti gamintojo gamyklinius nustatymus. Taip pat ištrinami visi įrenginyje saugomi duomenys, įskaitant paveikslėlius ir vaizdo įrašus.
- **Reset Settings:** pasirinkite „Reset Settings“, jei norite atkurti visus numatytuosius standartinius įrenginio parametrus.
- **Language settings:** čia pasirinkite meniu kalbą.
- **Date / Time:** čia nustatykite įrenginio datą ir laiką.

Taip pat galite peržiūrėti šią informaciją:

- **WLAN-SSID:** čia rodomas WLAN prieigos taško pavadinimas.
- **Firmware Version:** čia rodoma aktuali įmontuotos programinės įrangos versija.

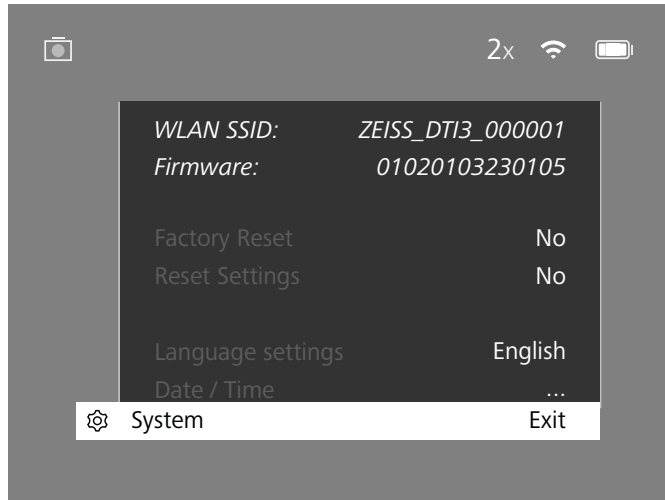

Gamyklinių nustatymų atkūrimas

Norėdami atkurti gamyklinius nustatymus, pagrindiniame meniu pasirinkite „System“. Tada eikite į „Factory Reset“. Pasirinkite „Yes“ ir patvirtinkite pasirinkimą. Tuomet eina antrasis saugumo klausimas, kuris taip pat turi būti patvirtintas paspaudžiant „Yes“.

Atkurti nustatymus

Norėdami atkurti nustatymus, pagrindiniame meniu pasirinkite „System“. Tada eikite į „Reset Settings“. Pasirinkite „Yes“ ir patvirtinkite pasirinkimą.

Pastaba: tam, kad būtų galima sėkmingai baigti nustatymų atkūrimą, prietaisą reikia paleisti iš naujo.

Asmeniniai duomenys naudojant arba perduodant jūsų ZEISS prietaisą

Turėkite omenyje, kad vidinėje jūsų prietaiso atmintyje gali būti likusių asmeninių nuotraukų ir vaizdo įrašų. Kad šiuos duomenis ištrintumėte, prieš perduodami prietaisą tretiesiems asmenims pasinaudokite funkcija „Gamyklinė atstatą“ ir patikrinkite, ar duomenys tikrai ištrinti. Tai padės jums apsaugoti savo privatumą ir užtikrinti duomenų apsaugą.

Indėlis prietaiso saugai užtikrinti

Aktyviai prisidėkite prie savo prietaiso IT saugos užtikrinimo – naudokite programėlę „ZEISS Hunting“ ir įsidiekite naujuosius programinės-aparatinės įrangos atnaujinimus, kai tik jie bus prieinami.

Data / laikas

Norėdami nustatyti datą ir laiką, pagrindiniame meniu pasirinkite „System“. Tada eikite į „Date / Time“. Dabar galite atskirai nustatyti metus, mėnesį, dieną, valandą ir minutę. Pasirinkę „Time Format“ galite pasirinkti 24 valandų ir 12 valandų formatą. Įsitikinkite, kad nustatėte aktualų datą ir laiką, kadangi ant Jūsų nuotraukų ir vaizdo įrašų bus pažymėtas laikas.

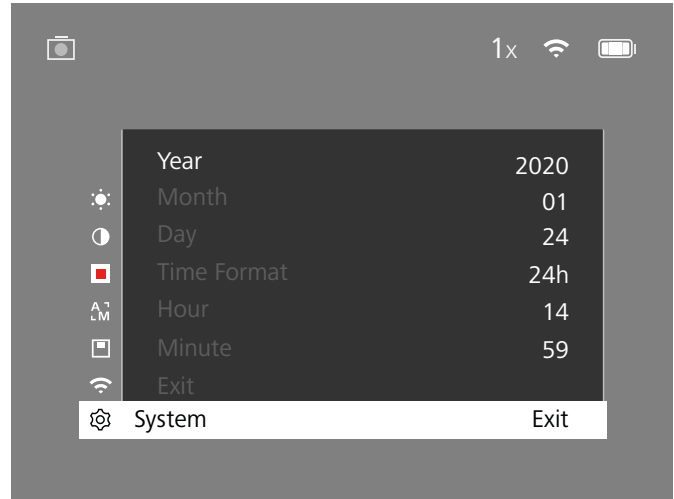

Pastaba: jei akumulatorius visiškai išsikrovęs, nustatyta data ir laikas dingsta. Tam, kad Jūsų nuotraukos ir vaizdo įrašuose būtų rodoma teisinga laiko žyma, iš naujo nustatykite datą ir laiką.

Įmontuotosios programinės įrangos atnaujinimas

Įmontuotos programinės įrangos atnaujinimą galima atlikti naudojant „ZEISS Hunting“ programėlę. Norėdami tai atlikti vykdykite instrukcijas, nurodomas „ZEISS Hunting“ programėlėje.

Pastaba: prieš atnaujindami įmontuotą programinę įrangą įsitikinkite, kad įrenginys visiškai įkrautas. Neišjunkite įrenginio programinės įrangos atnaujinimo metu, kadangi galite jį sugadinti.

Pastaba: Jei atnaujinimus diegsite per programėlę „ZEISS Hunting“, saugumo sumetimais turite prietaisui tai dar kartą patvirtinti.

Šviesos diodo būseną

Darbinis režimas	Baterijos įkrovos lygis	LED spalva	LED būklė
Perkrovimas		-	-
Normalus darbinis režimas	Nesikrauna	Žalia	Pastovus
	Nesikrauna (mažai įkrauta)	Raudona	Mirksintis
	Kraunama	Raudona	Pastovus
Budėjimas	Kraunama (visiškai įkrauta)	Žalia	Pastovus
	Nesikrauna	Žalia	Mirksintis
	Nesikrauna (mažai įkrauta)	Raudona	Mirksintis
Išjungta	Kraunama	Raudona	Pastovus
	Kraunama (visiškai įkrauta)	Žalia	Pastovus
	Nesikrauna	-	-

Pastaba: siekiant išvengti išblukimo tamsoje, šviesos diodas turi būti neryškus. Todėl gali atsitikti taip, kad šviesos diodas dienos šviesoje bus silpnai matomas.

Klaidos taisymas

Klaida	Galimos priežastys	Sprendimas
Prietaisas nepasileidžia.	Akumulatorius išsikrovęs.	Įkraukite prietaisą.
	USB kabelis su defektu.	Pakeiskite USB kabelį.
	Nepakanka išorinio energijos tiekimo.	Patikrinkite išorinį maitinimo šaltinį.
Prietaisas nėra kraunamas.	USB kabelis netinkamai įstatytas į prietaisą.	Atjunkite USB laidą ir patikrinkite, ar nepažeistas kištukas ir lizde nėra nešvarumų.
Vaizdas yra neaiškus. Vaizdas dryžuotas. Fonas nėra venalytis.	Prietaisą reikia sukalibruoti iš naujo.	Atlikite kalibravimo procesą sekdami instrukcija.
Vaizdas yra per tamsus.	Nustatytas per mažas ekrano ryškumas.	Sureguliuokite ekrano ryškumą.
Vaizdas ekrane yra neryškus.	Nustatytas per mažas kontrastas.	Sureguliuokite kontrastą.
Kompiuteris neatpažįsta įrenginio (vidinės atminties).	Įrenginys neįjungtas.	Įjunkę įrenginį perkeltkite vaizdus.
	Blogai prijungtas USB laidas.	
	Neįdiegta reikiama programinė įranga.	Perskaitykite informaciją skyriuje „USB sąsaja“.
Laiko žyma nuotraukose neteisinga.	Laiko informacija (laikas / data) įrenginyje dar nėra nustatyta.	Nustatykite laiką taip, kaip nurodyta instrukcijoje.
Vaizdo kokybė yra bloga. Aptikimo diapazonas yra per trumpas.	Dėl netinkamų oro sąlygų vaizdo kokybė gali pablogėti (pvz., gausus sniegas, lietus, rūkas ir kt.).	
Vaizdas neryškus.	Nepaisant įprastų sąlygų aktyvintas kontrasto didinimas.	Išjunkite kontrasto didinimą.
Išmanusis telefonas neprisijungia prie mano DTI 3.	„WiFi“ slaptažodis neteisingas.	Įveskite teisingą slaptažodį.
	Netoli įrenginio yra per daug „WiFi“ tinklų. Tai gali sukelti sutrikimus.	Perkelkite įrenginį į vietą, kurioje tiesioginių WLAN tinklų yra nedaug arba jų nėra.
WiFi signalas nuolat dingsta arba nutrūksta.	„ZEISS DTI 3“ yra per toli arba netoliese yra per daug kitų WiFi tinklų.	Pakeiskite įrenginio vietą taip, kad WiFi signalas būtų aptiktas tiesiogiai.
	Tarp įrenginio ir imtuvo yra kliūtis.	

WLAN

Prietaisas turi WLAN funkciją. Eikite į meniu ir įjunkite WLAN funkciją. Aktyvuotą WLAN rodo WLAN simbolis ekrano viršuje, dešinėje. Dabar prijunkite savo išmanųjį telefoną prie prietaiso pasitelkę WLAN.

Pastaba: iš anksto nustatytąjį WLAN ryšio su prietaisu slaptažodį pakeiskite pirmojo naudojimo metu, taip apsaugosite nuo neleistinos trečiųjų asmenų prieigos. Norint pakeisti slaptažodį, reikės „ZEISS Hunting“ programėlės. Iš anksto nustatytasis slaptažodis: 12345678

Norėdami didesnio patogumo vartotojui, „ZEISS Hunting“ programėlė sinchronizuoja Jūsų slaptažodį visuose priregistruotuose įrenginiuose.

Norint padidinti ryšio saugumą, rekomenduojama pakeisti slaptažodį.

Norėdami prailginti akumulatoriaus tarnavimo laiką, WLAN funkciją įrenginyje rekomenduojama įjungti tik tuo atveju, jei naudojate duomenų ryšį su „ZEISS Hunting“ programėle.

„ZEISS Hunting“ programėlė

Įdiekite „ZEISS Hunting“ programėlę į savo išmanųjį telefoną ir atidarykite programėlę. Norėdami prisijungti prie ZEISS DTI 3, atlikite ten nurodomus veiksmus. „ZEISS Hunting“ programėlė leidžia perkelti vaizdus ir vaizdo įrašus į Jūsų išmanųjį telefoną, pamatyti tiesioginį vaizdą, atlikti nustatymus ir naudotis kitomis funkcijomis. Detalesnį aprašymą galite rasti programėlės pagalbos funkcijoje.

Pastaba: norėdami naudotis „ZEISS Hunting“ programėle ir jos funkcijomis, įsitikinkite, kad jūsų išmanusis telefonas yra prijungtas prie „ZEISS DTI 3“ WLAN tinklo.

Pastaba: kiekvieną kartą prisijungus prie „ZEISS Hunting“ programėlės, aktuali data ir laikas automatiškai perkeliama iš Jūsų išmaniojo telefono į įrenginį.

Pastaba. Atkreipkite dėmesį, kad, kai užmezgate WLAN ryšį su savo ZEISS DTI 3, nesate susieti įprastu WLAN. Kad grįžtumėte prie įprasto WLAN, savo ZEISS DTI 3 ryšį su savo išmaniuoju telefonu nutraukite.

USB sąsaja

Norėdami įkrauti įrenginį arba perkelti duomenis (nuotraukas ir vaizdo įrašus) į savo kompiuterį, naudokite USB sąsają (14), esančią įrenginio apačioje.

ZEISS DTI3 prisijungia kaip MTP įrenginys per USB sąsają. Kompiuteriuose, kuriuose yra įdiegta „Microsoft Windows 10“ operacinė sistema, įrenginys atpažįstamas automatiškai ir gali būti nedelsiant naudojamas. Kompiuteriuose, kuriuose įdiegta Apple macOS operacinė sistema, turite įdiegti papildomą trečiųjų šalių programinę įrangą tam, kad galėtumėte pasiekti įrenginyje saugomus duomenis, pvz., „Android™ File Transfer“. ZEISS neprisiima jokios atsakomybės už trečiųjų šalių programinę įrangą ir negarantuoja už ją.

„Microsoft“ ir „Windows“ yra arba prekės ženklai, arba „Microsoft Corp.“ registruoti prekės ženklai JAV ir (arba) kitose šalyse.
„Apple“ ir „macOS“ yra „Apple Inc.“ prekės ženklai, registruoti JAV ir kitose šalyse.
„Android“ yra „Google LLC“ prekės ženklas.

Trikojo sriegis

Įrenginio apačioje yra 1/4 colių standartinis sriegis (13), skirtas standartiniams trikojams. Norėdami gauti stabilėsius įrašus, prisukite prietaisą ant trikojo.

Prietaiso įkrovimas

Prietaisas įkraunamas per USB jungtį (14), kai tik akumulatoriaus baterija išsikrauna. Prietaiso akumulatoriaus įkrovos lygis rodomas ekrano viršuje, dešinėje. Kai įkrauta nedaug, rodmuo ekrane pasikeičia į raudoną. Kai prietaisas kraunamas, šviesos diodas (9), kol jis įjungtas ir išjungtas, šviečia raudonai. Kai akumulatorius visiškai įkrautas, šviesos diodas (9) šviečia žaliai.

Objektyvo dangtelio pakeitimas

Norėdami pakeisti objektyvo dangtelį (2), atsukite varžtus (3) atsuktuvu. Nuimkite laikančiąją plokštelę (4) ir sugedusį objektyvo apsauginį dangtelį (2). Uždėkite naują objektyvo apsauginį dangtelį (2) ir laikančiąją plokštelę (4). Varžtus (3) priveržkite atsuktuvu.

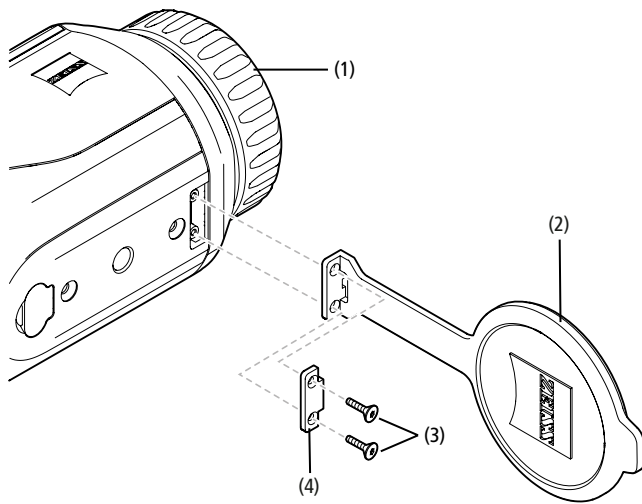

Įprasta ir techninė prietaiso priežiūra

Nevalykite didesnių purvo dalelių (pvz., smėlio) nuo lęšių, nupūskite arba nušluokite jas švelnaus plauko teptuku. Dėl pirštų atspaudų per tam tikrą laiką gali būti pažeidžiamas lęšių paviršius. Paprasčiausias lęšių paviršių valymo būdas – papūtus nuvalyti švaria šluoste, skirta optiniams prietaisams valyti.

Optines dalis nuo grybelių apnašų, ypač tropinio klimato zonose, apsaugosite laikydami prietaisą sausoje vietoje ir užtikrindami nuolatinį išorinį lęšių paviršių vėdinimą.

Jūsų ZEISS DTI 3 nereikia jokios specialios priežiūros.

Įprasta ir techninė priežiūra

Norėdami prailginti akumuliatoriaus tarnavimo laiką, atlikite šiuos veiksmus:

- Venkite laikyti prietaisą aukštoje temperatūroje.
- Venkite laikyti prietaisą su visiškai įkrauta baterija.
- Venkite visiškai iškrauti prietaisą.

Programinės įrangos atnaujinimai

Atsižvelgdami į teisinę garantiją (2 metai nuo su preke susijusios rizikos perdavimo – pagal Vokietijos teisę), trūkumams šalinti paruošime atitinkamus atnaujinimus. Paprastai atnaujinimai yra susiję su saugos aspektais arba funkcinių sutrikimų šalinimu ir apima naujas programinės įrangos funkcijas. Tačiau, jei su saugumo aspektais susijusiems sutrikimams pašalinti reikalingos naujos funkcijos, tuo iš esmės negalima grįsti pretenzijų dėl naujų funkcijų.

Pasibaigus įstatymų numatytam garantijos laikotarpiui, mes, žinoma, stengsimės pateikti jums daugiau atitinkamų atnaujinimų. Tačiau nesame įsipareigoję tai daryti.

Atsarginės dalys

Jei Jūsų prietaisui prireiktų atsarginių dalių, pvz., apsauginių objektyvo dangtelių, kreipkitės į savo prekybos atstovą, vietinį platintoją arba į mūsų klientų aptarnavimo tarnybą.

Klientų aptarnavimo telefonu klausimais galite su mumis susisiekti pirmadieniais-penktadieniais nuo 8:00 iki 16:30 (CET).

Tel.: +49 (0) 800 934 77 33

Faks. +49 (0) 64 41-4 83 69

service.sportsoptics@zeiss.com

ZEISS – tai patikimas, itin aukštos kokybės produktas. Todėl gamintojas, neatsižvelgdamas į pardavėjo suteikiamą privalomą garantiją, suteikia šio „ZEISS“ gaminio pirkėjui dvejų metų garantiją, kuri gaminio registracijos metu pratęsiami dar vieneriais metais, jeigu užregistruote per keturias savaites nuo pirkimo dienos. Garantijos sąlygos pateiktos interneto puslapyje, kurį rasite paspaudę šią nuorodą: www.zeiss.com/cop/warranty

Užregistruokite savo gaminį: www.zeiss.com/cop/register

Gamintojo adresas

„Carl Zeiss AG“

Carl-Zeiss-Strasse 22

73447 Oberkochen

www.zeiss.com/nature ir www.zeiss.com/hunting

Vykstant gaminio tobulinimo procesui galimi konstrukcijos ir tiekiamos komplektacijos pakeitimai. Už (spausdinimo) klaidas atsakomybė neprisiimama.

Nurodymas dėl duomenų apsaugos

Asmeniniai duomenys tvarkomi, naudojant DTI 3.

Informaciją apie duomenų apsaugą ir asmens duomenų tvarkymą galite rasti mūsų failų centre: www.zeiss.com/hunting/manuals

Teisinė ir reglamentinė informacija

Radiojotinės modulio dažnio diapazonas: WLAN: 2.412 – 2.462 MHz

Radiojotinės modulio galia: 100 mW



Šiuo „Carl Zeiss AG“ pareiškia, kad termovizorius DTI 3 atitinka direktyvos 2014/53/ES ir direktyvos 2011/65/ES reikalavimus. Visą ES atitikties deklaracijos tekstą ir papildomos informacijos rasite internetiniu adresu: www.zeiss.com/dti-335/conformity.

ZEISS DTI 3 ekrane gali būti rodoma keletas patikrų pagal standartus, kuriuos ZEISS DTI 3 atitinka, ženklų. Pagrindiniame meniu pasirinkite „System“. Tada eikite į „Regulatory Information“.

Šis produktas pagal AVC patentų portfelio licencijos sąlygas licencijuojamas vartotojui asmeniniam ir nekomerciniam naudojimui, kad (i) būtų galima koduoti vaizdo įrašus pagal AVC standartą („AVC VIDEO“) ir (arba) (ii) būtų galima iškoduoti AVC vaizfo įrašus, kuriuos vartotojas užkodavo asmeniniais tikslais, ir (arba) vaizdo įrašus, kuriuos vartotojas užkodavo asmeniniais tikslais, ir (arba) vaizdo įrašus, kuriuos pateikė licenciją turintis vaizdo įrašų pardavėjas. Licencija (net ir numanoma) kitokiems naudojimui būdams nesuteikiama. Daugiau informacijos jums suteiks MPEG LA, L.L.C., žr. <http://www.MPEGLA.com>

Maitinimo šaltinio gamintojas

Shenzhen Simsukian Electronic Technology Co., Ltd.

Building 1, the 5th plant, Jiayi Industrial Park

Dapingo savivald., Guanlan gatvė, Longhua rajonas

Shenzhen, Kinijos Liaudies Respublika

Modelio žymuo: SK22G-0500200Z

MAITINIMO ŠALTINIO TECHNINIAI DUOMENYS

Elektronika

Įvado įtampa	VAC	100 – 240
Įėjimo dažnis	Hz	50 / 60
Išvado įtampa	VDC	5
Išėjimo srovė	A	2
Išvado galia	W	10
Vidutinis darbinis efektyvumas	%	82,98
Imamoji galia be apkrovos	W	0,068

Aplinkos sąlygos

Darbinė temperatūra	°C (°F)	-0 / +40 (-32 / +104)
Santykinė oro drėgmė	rH	25% – 90%
Laikymo (sandėliavimo) temperatūra	°C (°F)	-30 / +60 (-22 / +140)
Apsaugos tipas		IP 20

„Carl Zeiss AG“

Carl-Zeiss-Strasse 22

73447 Oberkochen

Vokietija

www.zeiss.com/nature

www.zeiss.com/med

ZEISS DTI

3/25 | 3/35

Lietošanas instrukcija

For United States patents which may cover this product see our website.
Patents: www.zeiss.com/cop/patents

DE EN FR ES IT NL CZ DK EE FI HR HU
LT **LV** PL PT RO SE SK SL BG GR RU JP CN | 09.2021



Lietošanas instrukcija

ZEISS zīmola izstrādājumi garantē izcilu optisko sniegumu, precīzu apstrādi un ilgu kalpošanas laiku.

Lai varētu optimāli izmantot termoattēlveidošanas kameru un tā uzticami darbotos daudzus gadus, lūdzam ievērot turpmāk sniegtos lietošanas norādījumus.

INFORMĀCIJA JŪSU DROŠIBAI

Vides ietekme

- **Norādījums:** nekad nevērsiet ierīces objektīvu tieši uz intensīva siltuma avotu, piemēram, sauli vai lāzera iekārtām. Objektīvs un okulārs var izraisīt aizdegšanos līdzīgi kā palielināmais stikls un pilnībā sabojāt ierīces iekšējās daļas.
- **Ievērojami:** nepieskarieties metāla virsmai (dzesēšanas režģis) pēc saules iespīdēšanas vai aukstuma.
- **Ievērojami:** aizsardzības klase IP66 tiek nodrošināta tikai tad, kad visi gumijas pārsegumi ir cieši aizvērti.

Norāde par ergonomiju

Ievērojami: ilgas lietošanas laikā izmantojiet pauzes, lai novērstu sāpes roku locītavās.

Norišanas risks

Ievērojami: nekad nedodiet ierīci maziem bērniem. Nepareizas lietošanas laikā var atdalīties sīkas detaļas, kuras iespējams norīt.

Akumulatora drošības norādījumi

- Lietojiet ierīci piesardzīgi: nesaudzīgas apiešanās rezultātā iekšpusē esošais akumulators var tikt bojāts.
- Nepakļaujiet ierīci liesmu iedarbībai vai augstai temperatūrai virs 60 °C.
- Nedemontējiet ierīci, lai piekļūtu akumulatoram. Nav paredzēts, ka akumulatora nomaiņu veiktu gala klients.
- Lietojiet tikai komplektā iekļauto uzlādes ierīci.
- Uzlādējiet ierīci tikai temperatūras diapazonā no 10 °C līdz 40 °C.
- Lietojot zemā temperatūrā, akumulatora kapacitāte samazinās. Tam ir tehnisks iemesls, un tas nav defekts.
- Neglabājiet ierīci ilgāku laiku temperatūrā, kas zemāka par 0 °C vai augstāka par 35 °C. Tas izraisa ilgstošu akumulatora kapacitātes samazinājumu.
- Ja ierīce vai akumulators ir bojāti, nosūtiet ierīci remonta veikšanai mūsu klientu apkalpošanas servisam.

Drošības norādījumi par barošanas bloku

- Pirms lietošanas pārbaudiet, vai barošanas blokam vai kabelim nav redzamu bojājumu.
- Nelietojiet bojātas daļas.
- Barošanas bloku nelietojiet slapjā vai mitrā vidē.
- Izmantojiet tikai piegādes komplektā iekļauto oriģinālo kabeli ar sertificētu barošanas bloku.
- Neveiciet tehniskas izmaiņas.

Papildu informāciju un drošības norādījumus skatiet pievienotajā tsajā lietošanas pamācībā QuickGuide. Tā ir pieejama arī mūsu tīmekļa vietnes lejupielāžu sadaļā www.zeiss.com/hunting/downloads

Akumulatoru utilizācija



Eiropas Savienībā šis simbols norāda, ka šajā izstrādājumā izmantotais akumulators ir jānodod atsevišķi un to nedrīkst izmest majsaimniecības atkritumos. Lietoto akumulatoru nododiet utilizācijai attiecīgajā pieņemšanas sistēmā, ja attiecīgajā valstī tāda ir. Akumulatoros esošie materiāli un vielas var būt kaitīgas veselībai un apkārtējai videi. Nododot tukšos akumulatorus otrreizējai pārstrādei atbilstoši noteikumiem, jūs sniegsiet ieguldījumu vides aizsardzībā, saglabāšanā un kvalitātes uzlabošanā.

Lūdzu, nododiet tikai izlādējušos akumulatorus.

Izmantotais akumulators nesatur dzīvsudrabu, kadmiju vai svīnu tādā daudzumā, kas pārsniegtu Direktīvā 2006/66/EK noteiktās robežvērtības.

Informācija lietotājiem (privātajām majsaimniecībām) par atbrīvošanu no elektriskajām un elektroniskajām iekārtām



Šis simbols uz izstrādājumiem un/vai saistītajiem dokumentiem nozīmē, ka noliotos elektriskos un elektroniskos izstrādājumus nedrīkst jaukt ar parastiem sadzīves atkritumiem. Nogādājiet šos izstrādājumus attiecīgajos savākšanas punktos pareizai apstrādei, pārstrādei un atkārtotai izmantošanai, kur tos pieņem bez maksas. Dažās valstīs iespējams šos izstrādājumus nodot komersantam, no kura iegādājaties jaunu atbilstīgu izstrādājumu. Pareizi likvidējot šo izstrādājumu, jūs palīdzat saudzēt vidi un nepieļaut iespējamo kaitīgo ietekmi uz cilvēkiem un vidi, kas var rasties, nepareizi rīkojoties ar atkritumiem.

Precīzu informāciju par tuvāko nodošanas punktu vaicājiet savā pašvaldībā. Saskaņā ar valsts likumdošanu par nepareizu šāda veida atkritumu likvidēšanu var tikt uzlikts naudas sods.

Komercklientiem Eiropas Savienībā

Lai likvidētu elektriskās un elektroniskās iekārtas, sazinieties ar tirdzniecības pārstāvi vai piegādātāju. Tas jums sniegs papildu informāciju.

Informācija par utilizāciju citās valstīs ārpus Eiropas Savienības

Šis simbols ir spēkā tikai Eiropas Savienībā. Lai likvidētu šo izstrādājumu, sazinieties ar pašvaldību vai pārdevēju un jautājiet par likvidēšanas iespējām.

Lietošana paredzētajam mērķim

Ierīce ir paredzēta termoattēlu skatīšanai, veicot dabas vērojumus, medību novērošanu tūlumā, kā arī vērošanu civiliem mērķiem. Šī ierīce nav bērnu rotaļlieta. Lietojiet ierīci tikai tā, kā aprakstīts lietošanas instrukcijā. Ražotājs vai tirgotājs neuzņemas atbildību par bojājumiem, kas radušies paredzētajam mērķim neatbilstošas vai nepareizas lietošanas rezultātā.

Darbības pārbaude

- Lūdzu, pirms lietošanas pārbaudiet, vai jūsu termoattēlveidošanas kamerai nav redzamu bojājumu.
- Pārbaudiet, vai termoattēlveidošanas kamera displejā rāda skaidru attēlu bez traucējumiem.
- Pārbaudiet pareizos termoattēlveidošanas kameras iestatījumus; skatiet norādījumus sadaļā Vērošanas režīms.

Piegādes komplekts

Produkts	Pasūt. Nr.	Piegādes komplekts
DTI 3/25	52 70 11	Termoattēlveidošanas kamera Neoprēna siksna Soma pārnēsāšanai, t.sk. pleca siksna USB kabelis Optikas tīrīšanas salvete
DTI 3/35	52 70 10	Termoattēlveidošanas kamera Neoprēna siksna Soma pārnēsāšanai, t.sk. pleca siksna Barošanas bloks ar USB kabeli Optikas tīrīšanas salvete

Akumulatora ielikšana/izņemšana

ZEISS termoattēlveidošanas kamera DTI 3 ir aprīkota ar akumulatoru. To nevar noņemt.

Vērošana ar brillēm un bez tām

Elastīgā acīņa ļauj termoattēlveidošanas kameru bez problēmām lietot kā ar brillēm, tā arī bez tām. Abos gadījumos tā nodrošina neierobežotu redzes lauku.

TEHNISKIE DATI**3/25****3/35**

Optika			
Fokusa attālums		25 mm / F1.0	35 mm / F1.0
Objektīva tips		Ģermānijs	
Noteikšanas attālums (Objekta izmērs 1,8 m x 0,6 m; 2 yd x 0,7 yd)	m (yd)	880 (960)	1235 (1350)
Subjektīvais redzes leņķis	°	30 (pa diagonāli)	
Redzes lauks uz 100 m (100 jardiem)	m (ft)	26 (78)	19 (57)
Redzes lauks	° horizontāli x vertikāli	15 x 11	11 x 8
Optiskais palielinājums		1,8	2,5
Maksimālā digitālā tālummaiņa		4 x	
Tālummaiņas intervāli	ar intervālu 0,5	1,0 x – 4,0 x	

Sensors

Sensora izšķirtspēja	px	384 x 288	
Sensora pikselu attālums	µm	17	
Attēla frekvence	Hz	50	

Displejs

Displeja izšķirtspēja	px	1280 x 960	
Displeja tips		LCOS	

Elektronika

Saskarnes		USB: lādēšana + datu pārsūtīšana WLAN: datu pārsūtīšana	
Akumulators		Litija joni	
Akumulatora darbības laiks		Līdz 10 stundām	
Ārējā sprieguma apgāde		5V / 2A (USB)	
Iekšējā atmiņa	GB	15	
Video / attēls / funkcija Live-Stream		✓	✓
WLAN frekvence	GHz	2,4	
WLAN standarts		IEEE 802.11b/g/n	
Savienošana ar citām ierīcēm		ZEISS Hunting App, USB	

Vispārīgi

Aizsardzības līmenis		IP66 (aizsargāts pret stipru lietu)	
Darba temperatūras diapazons	°C (°F)	-10 / +40 (+14 / +104)	
Garums x platums x augstums	mm (collas)	187 x 60 x 65 (7,4 x 2,4 x 2,5)	193 x 60 x 65 (7,6 x 2,4 x 2,5)
Svars	g (oz)	410 (14,5)	420 (14,8)

Paturētas tiesības veikt izmaiņas modelī un piegādes komplektācijā atbilstoši tehnoloģiskajai attīstībai.

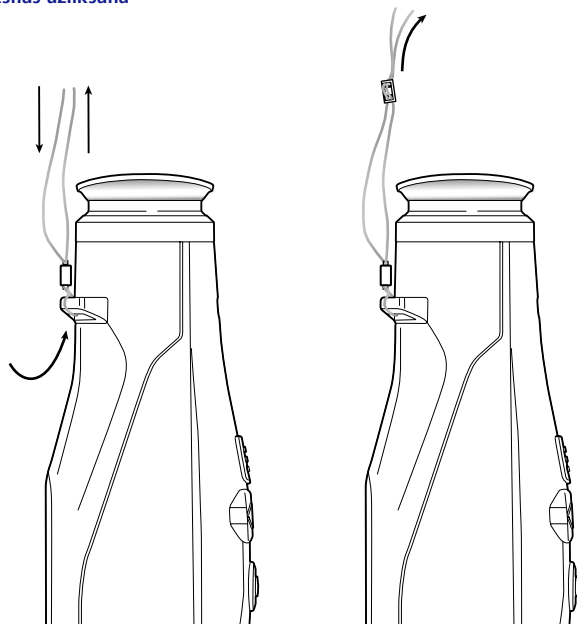
Siksnas uzlikšana

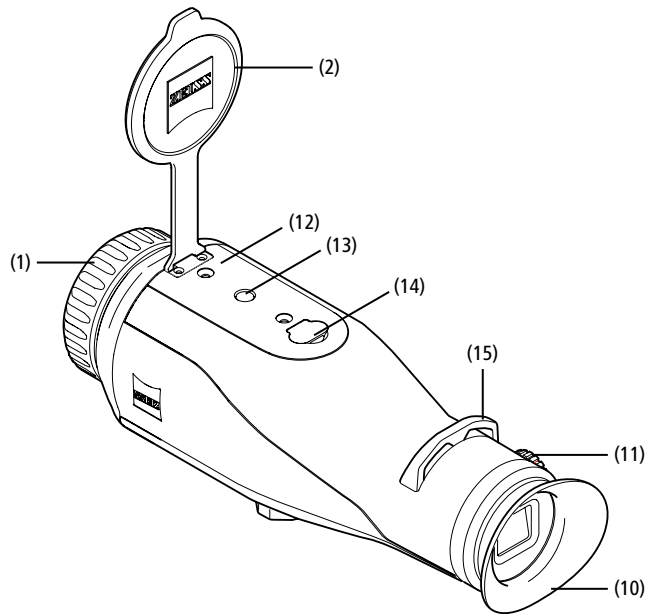
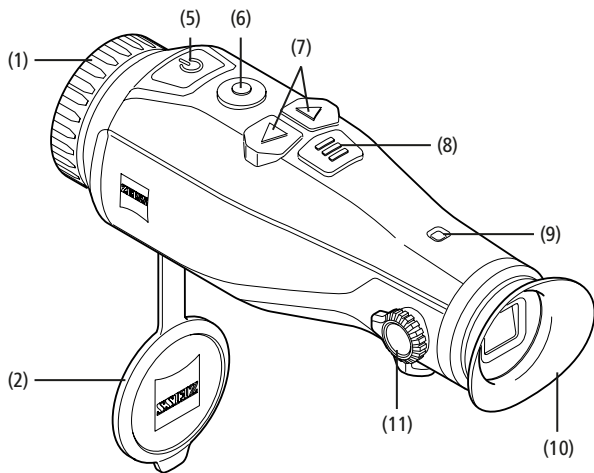

Ieslēgšana/izslēgšana

Ierīce tiek ieslēgta, ilgāku laiku piespiežot ieslēgšanas/izslēgšanas pogu (5). Gaismas diode (9) deg zaļā krāsā. Ja uzlādes līmenis ir zems, deg sarkana gaismas diode (9). Ierīce tiek atkal izslēgta, ilgāku laiku piespiežot ieslēgšanas/izslēgšanas pogu (5). Gaismas diode vairs nedeg. Ja pieslēgta, zema uzlādes līmeņa gadījumā gaismas diode (9) deg sarkanā krāsā.

Norādījums: ieslēgšanas/izslēgšanas poga (5) ir jātur nospiesta tik ilgi, līdz displejā tiek parādīts simbols IZSLĒGTS. Tikai tad var atlaist ieslēgšanas/izslēgšanas spogu (5), un ierīce tiek izslēgta. Ja ieslēgšanas/izslēgšanas poga (5) tiek atlaista, pirms parādās simbols IZSLĒGTS, ierīce neizslēdzas, bet gan pāriet gaidstāves režīmā.

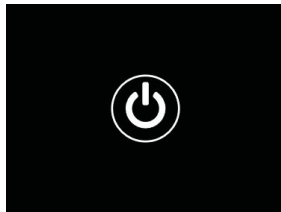

Gaidstāves režīms

Īsi nospiežot ieslēgšanas/izslēgšanas pogu (5), ierīce tiek pārslēgta gaidstāves režīmā. Gaismas diode (9) mirgo zaļā krāsā. Vēlreiz īsi nospiežot ieslēgšanas/izslēgšanas pogu (5), ierīce tiek pārslēgta atpakaļ vērošanas režīmā. Gaismas diode (9) pastāvīgi deg zaļā krāsā. Ja uzlādes līmenis ir zems, gaidstāves režīmā gaismas diode (9) mirgo sarkanā krāsā.

Kalibrēšana

Šai ierīcei var veikt automātisko (Auto Calibration = On) vai manuālo kalibrēšanu (Auto Calibration = Off).

Automātiskajā režīmā ierīce patstāvīgi veic kalibrāciju, kad tā nepieciešama, aizverot un atverot iekšējo aizvaru. Šajā laikā var dzirdēt klusus klikšķus. Šajā režīmā ir papildu iespēja veikt kalibrēšanu manuāli, vienlaicīgi nospiežot uzņēšanas pogu (6) un izvēlnes pogu (8).

Pastāv arī iespēja veikt manuālu kalibrēšanu bez skaņas. Šim nolūkam atveriet ierīces izvēlni un iestatiet opciju „Auto Calibration” uz „Off”. Pēc tam dodieties atpakaļ uz vērošanas režīmu. Manuāli aizveriet objektīva aizsargvāku. Vienlaicīgi nospiediet uzņēšanas pogu (6) un izvēlnes pogu (8). Tagad ierīce atkal ir kalibrēta.

Norādījums: veicot manuālu kalibrēšanu, vienmēr aizsedziet objektīvu. Pretējā gadījumā nevar pareizi kalibrēt sensoru, un tas izraisa fotoattēla kvalitātes pasliktināšanos, piem., miglainus attēlus. Ja aizmirsāt manuālas kalibrēšanas laikā aizsegt objektīvu, atkārtojiet kalibrēšanu ar aizsegtu objektīvu.

Vērošanas režīms

Skatieties caur meklētāju (10), lai vērotu skatu. Pagrieziet dioptriju iestatījumu (11) uz sāniem, lai noregulētu ekrāna asumu. Grieziet objektīva fokusēšanas gredzenu (1), lai noregulētu skata asumu.

Tālummaiņa

Izmantojot bulttaustiņus (7) vērošanas režīmā, pastāv iespēja ainu palielināt (labais bulttaustiņš) un samazināt (kreisais bulttaustiņš). Veiciet tālummaiņu ar intervālu 0,5 no 1,0x līdz 4,0x. Tālummaiņas funkcija darbojas pa apli, tas nozīmē, ja pēc 4,0x tālummaiņas vēlreiz tiek nospiests labais bulttaustiņš (7), notiek pāreja atpakaļ pie 1,0x. Pašreiz iestatītais digitālais palielinājums tiek parādīts displejā.



Krāsu režīms

Skatu var parādīt četrus dažādos krāsu režīmos. Lai mainītu vērošanas režīmu, īsi nospiediet izvēlnes pogu (8). Izmaiņu gadījumā atlasītais režīms tiek apm. 2 sekundes parādīts displejā teksta veidā. Izvēlei pieejami tālāk norādītie krāsu režīmi.

- **White Hot:** šajā režīmā aukstās zonas tiek attēlotas melnā krāsā, bet siltās zonas – baltā krāsā.
- **Black Hot:** šajā režīmā aukstās zonas tiek attēlotas baltā krāsā, bet siltās zonas – melnā krāsā.
- **Red Hot:** šajā režīmā aukstās zona tiek attēlotas melnā krāsā, bet siltās zonas – baltā krāsā. Turklāt vissiltākās zonas tiek attēlotas dzeltenā līdz sarkanā krāsā.
- **Rainbow:** izmantojot raibu krāsu paleti, aukstās zonas tiek attēlotas melnā līdz zilā krāsā, bet siltās zonas – dzeltenā līdz baltā krāsā.

LED izsl.

Lai izslēgtu LED pie ZEISS DTI 3, 5 sekundes spiediet labo bultiņas taustiņu (7). Pēc tam LED izslēdzas. Lai LED atkal ieslēgtu, atkārtojiet šo procesu.

Automātiska atslēgšana

Lai saudzētu akumulatoru, ZEISS DTI 3 izslēdzas, ja 60 minūtes nav bijusi nekāda aktivitāte.

Uzņemšanas režīms

Jums ir iespēja uzņemt fotoattēlus un video. Lai pārslēgtu no viena uzņemšanas režīma uz otru un atpakaļ, nospiediet un pieturiet uzņemšanas pogu (6). Simbols displeja augšējā kreisajā pusē mainās atkarībā no izvēlēta režīma.

Lai uzņemtu fotoattēlu vai video, vienu reizi īsi nospiediet uzņemšanas pogu (6). Lai apturētu video uzņemšanu, vēlreiz īsi nospiediet uzņemšanas pogu (6).

Norāde: garāki videoieraksti saglabāšanas laikā automātiski tiek sadalīti vairākos mazākos 10 minūšu failos.



Izvēlne

Nospiežot un pieturot izvēlnes pogu (8), displejā tiek parādīts galvenais režīms. Skatieties caur meklētāju (10). Galvenajā izvēlnē ir pieejamas tālāk norādītās izvēles iespējas.

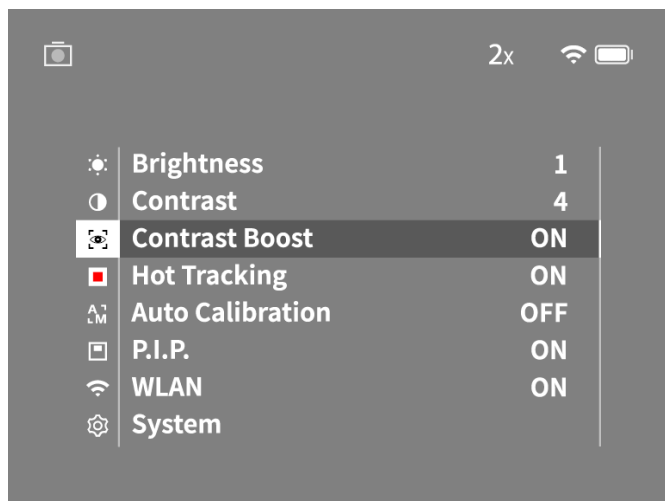

- **Brightness:** šeit iestatiet displeja spilgtumu. Iespējams izvēlēties kādu no četrām spilgtuma pakāpēm. 1. pakāpē spilgtums ir viszemākais. 4. pakāpē spilgtums ir visaugstākais.
- **Contrast:** iestatiet ainas kontrastu. Iespējams izvēlēties kādu no četrām kontrasta pakāpēm. 1. pakāpē kontrasts ir viszemākais. 4. pakāpē kontrasts ir visaugstākais.
- **Contrast Boost:** aktivizējiet šo režīmu labākai redzamībai lielā gaisa mitrumā vai miglā.
- **Hot Tracking:** izvēlieties „Hot Tracking”, lai vērošanas režīmā izceltu ainas vissiltāko punktu ar mazu, sarkanu kvadrātu.
- **Auto Calibration:** šeit iestatiet manuālu (Auto Calibration = Off) vai automātisku kalibrēšanu (Auto Calibration = On).
- **P.I.P. (Picture in Picture):** attēla centrālais segments tiek palielināts 2 reizes un parādīts displejā nelielā palielinājuma logā.
- **WLAN:** ieslēdziet/izslēdziet WLAN. Ja ir ieslēgts WLAN, ierīce nodrošina tīklāju, lai nodrošinātu iespēju izveidot savienojumu ar citu ierīci (piem., viedtālruni).
- **System:** paredzēts visu uz sistēmu attiecināmo iestatījumu veikšanai, tostarp valodas, laika un rūpnīcas iestatījumiem.

Navigācija galvenajā izvēlnē tiek veikta ar bulttaustiņiem (7) un izvēlnes pogu (8). Lai rītinātu uz leju, nospiediet labo bulttaustiņu (7). Lai rītinātu uz augšu, nospiediet kreiso bulttaustiņu (7).

Īsi nospiežot izvēlnes taustiņu (8), atlasiet izvēlnes punktu. Šādi jūs atvērsiet apakšizvēlni. Veiciet iestatījumus, izmantojot bulttaustiņus (7).

Apstipriniet izvēli, īsi nospiežot izvēlnes pogu (8), un nokļūstiet atpakaļ galvenajā izvēlnē.

Aizveriet galveno izvēlni, nospiežot un pieturot izvēlnes taustiņu (8), un atgriezieties vērošanas režīmā.

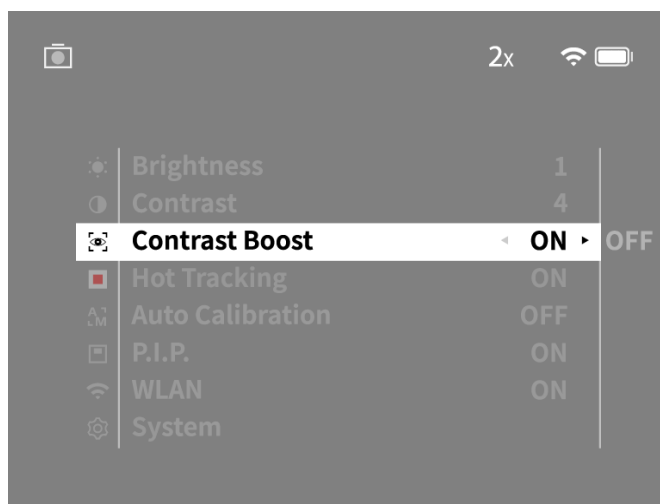
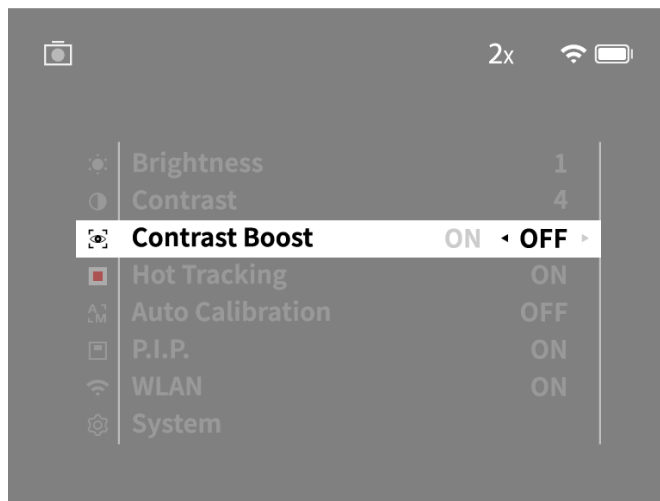

Kontrasta režīms

Kontrasta režīms ļauj iegūt labāku attēlu lielā gaisa mitrumā vai miglā. Šajā režīmā tiek izceltas kontūras, kas ļauj saskatīt labāk.

Lai aktivizētu kontrasta režīmu, galvenajā izvēlnē atlasiet „Contrast Boost”. Atlasiet „On” vai „Off”. Apstipriniet izvēli, īsi nospiežot izvēlnes pogu (8).

Norāde: ieteicams režīmu aktivizēt tikai iepriekš minētajos apstākļos un deaktivizēt to, kad apstākļi ir normāli.

Sistēma

Apakšizvēlnē „System” ir pieejamas tālāk norādītās izvēles iespējas.

- **Factory Reset:** atlasiet „Factory Reset”, lai atiestatītu ierīci uz rūpnīcas iestatījumiem. Tādā gadījumā tiek dzēsti visi ierīcē saglabātie dati, tostarp attēli un video.
- **Reset Settings:** atlasiet „Reset Settings”, lai visus ierīces iestatījumus atiestatītu uz standarta iestatījumiem.
- **Language settings:** šeit var atlasīt izvēlnes valodu.
- **Date / Time:** šeit iestatiet ierīces datumu un laiku.

Turklāt jūs varat skatīt tālāk norādīto informāciju.

- **WLAN SSID:** šeit tiek parādīts WLAN tīklāja nosaukums.
- **Firmware Version:** šeit tiek parādīta pašreizējā aparātprogrammatūras versija.

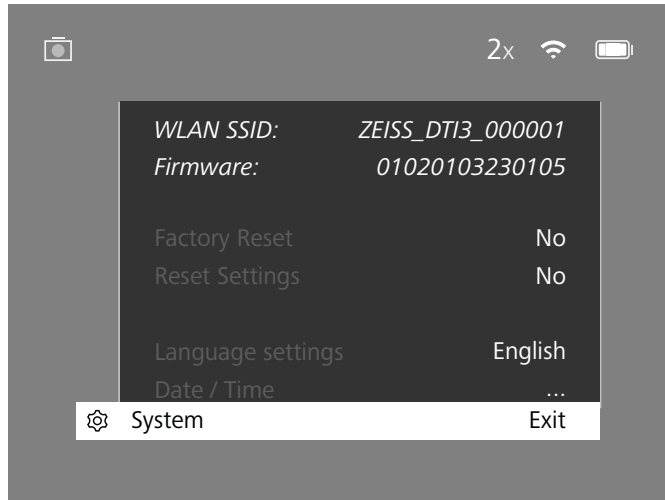

Atiestatīšana uz rūpnīcas iestatījumiem

Lai veiktu atiestatīšanu uz rūpnīcas iestatījumiem, atlasiet galveno izvēlni „System”. Pēc tam dodieties uz „Factory Reset”. Atlasiet „Yes” un apstipriniet izvēli. Seko otrs drošības vaicājums, kas arī jāapstiprina ar „Yes”.

Iestatījuma atiestatīšana

Lai atiestatītu iestatījumus, galvenajā izvēlnē atlasiet „System”. Pēc tam dodieties uz „Reset Settings”. Atlasiet „Yes” un apstipriniet izvēli.

Norādījums: lai sekmīgi pabeigtu iestatījumu atiestatīšanu, ierīce ir jāpārstartē.

Personas dati, utilizējot vai nododot ZEISS ierīci tālāk

Atcerieties, ka ierīces iekšējā atmiņā var glabāties jūsu personīgie fotoattēli un video. Pirms nodot ierīci citām personām, izpildiet funkciju „Factory Reset”, lai dzēstu šos datus; pārbaudiet, vai dati ir izdzēsti. Tā jūs varat aizsargāt savu privātumu un savus datus.

Ierīces drošība ir arī jūsu rokās

Lūdzam aktīvi sekot līdzi un garantēt ierīces drošību, izmantojot ZEISS Hunting App un instalējot jaunās programmaparatūras atjauninājumus, tiklīdz tie ir pieejami.

Datums / laiks

Datuma un laika iestatīšanai galvenajā izvēlnē atlasiet „System”. Pēc tam dodieties uz „Date / Time”. Tagad varat atsevišķi iestatīt gadu, mēnesi, dienu, stundu un minūti. Izmantojot iestatījumu „Time Format”, var izvēlēties 24 stundu vai 12 stundu attēlojumu. Gādājiet, lai tiktu iestatīts pašreizējais datums un laiks, jo jūsu fotoattēliem un video tiek piešķirts laika zīmogs.

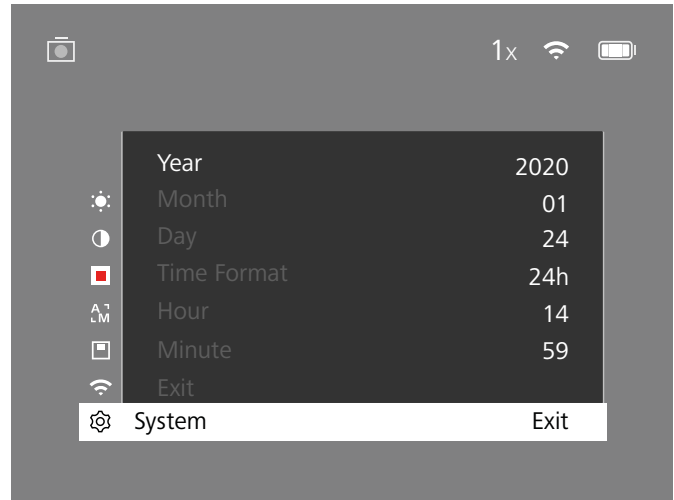

Norādījums: ja akumulators pilnīgi izlādējas, ierīce zaudē iestatīto datumu un laiku. Iestatiet datumu un laiku atkārtoti, lai jūsu fotogrāfijām un video tiktu piešķirts pareizs laika zīmogs.

Aparātprogrammatūras atjaunināšana

Aparātprogrammatūras atjaunināšanu var veikt, izmantojot lietotni ZEISS Hunting App. Sekojiet lietotnes ZEISS Hunting App norādījumiem.

Norādījums: gādājiet, lai ierīce pirms aparātprogrammatūras atjaunināšanas būtu pilnīgi uzlādēta. Atjaunināšanas laikā neizslēdziet ierīci, pretējā gadījumā tā var tikt bojāta.

Norādījums: palaižot atjauninājumu caur ZEISS Hunting App, drošības apsvērumu dēļ jums tas vēlreiz ir jāapstiprina ierīcē.

Statusa gaismas diode

Darba režīms	Uzlādes stāvoklis	Gaismas diodes krāsa	Gaismas diodes stāvoklis
Pārvietoties augšup		-	-
Normāls darba režīms	Uzlāde nenotiek	Zaļš	Konstants
	Uzlāde nenotiek (zems uzlādes līmenis)	Sarkans	Mirgojošs
	Notiek uzlāde	Sarkans	Konstants
	Notiek uzlāde (pilnīgi uzlādēts)	Zaļš	Konstants
Gaidstāve	Uzlāde nenotiek	Zaļš	Mirgojošs
	Uzlāde nenotiek (zems uzlādes līmenis)	Sarkans	Mirgojošs
	Notiek uzlāde	Sarkans	Konstants
	Notiek uzlāde (pilnīgi uzlādēts)	Zaļš	Konstants
Izslēgts	Uzlāde nenotiek	-	-
	Notiek uzlāde	Sarkans	Konstants
	Notiek uzlāde (pilnīgi uzlādēts)	Zaļš	Konstants

Norāde: lai novērstu pārliecīgu izgaismošanu tumsā, gaismas diodes spilgtumam ir jābūt zēmam. Tādēļ var gadīties, ka gaismas diode dienas gaismā ir vāji redzama.

Kļūdu novēršana

Kļūda	Iespējamie iemesli	Risinājums
Ierīce nesāk darboties.	Akumulators ir tukšs. USB kabelis ir bojāts.	Uzlādējiet ierīci. Nomainiet USB kabeli.
Ierīce netiek lādēta.	Nav pietiekamas ārējās strāvas padeves. USB nav pareizi pievienots ierīcei.	Pārbaudiet ārējo strāvas padevi. Atvienojiet USB un pārbaudiet, vai spraudnis un ligzda nav bojāti vai netīri.
Attēls ir neskaidrs. Uz attēla ir redzamas svītras. Fons nav vienmērīgs.	Ierīce ir atkārtoti jākalibrē.	Veiciet kalibrēšanu saskaņā ar instrukcijām.
Attēls ir par tumšu.	Ekrāna spilgtums ir iestatīts par zemu.	Pielāgojiet ekrāna spilgtumu.
Attēls displejā ir neskaidrs.	Kontrasts ir iestatīts par zemu.	Pielāgojiet kontrastu.
Dators neatpazīst ierīci (iekšējā atmiņa).	Ierīce nav ieslēgta. USB kabelis ir pievienots nepareizi.	Pārsūtiet fotoattēlus pēc ierīces ieslēgšanas.
	Nav instalēta nepieciešamā programmatūra.	Lūdzu, izlasiet norādījumus sadaļā „USB saskarne”.
Laika norāde ekrānā ir kļūdaina.	Laika norāde (Laiks/datums) ierīcē vēl nav iestatīta.	Iestatiet laika norādi saskaņā ar instrukcijām.
Attēla kvalitāte ir sliktā. Noteikšanas diapazons ir par īsu.	Negatīvi ietekmēt var arī slikti laika apstākļi (piem., spēcīga snigšana, lietus, migla, u.c.).	
Attēls ir neskaidrs.	Lai gan apstākļi ir parasti, ir aktivizēts kontrasta režīms.	Deaktivizējiet kontrasta režīmu.
Viedtālrunis nesavienojas ar manu DTI 3.	WLAN parole ir nepareiza. Ierīces tiešā tuvumā ir pārāk daudz WLAN tīklu. Tas var atstāt negatīvu ietekmi.	Ievadiet pareizu paroli. Pārvietojiet ierīci uz vietu, kur tiešā tuvumā ir mazāk WLAN tīklu vai tādu nav nemaz.
WLAN atkal un atkal pazūd vai tiek pārtraukts.	ZEISS DTI 3 ir novietots pārāk tālu, vai tuvumā ir pārāk daudz citu WLAN tīklu. Starp ierīci un uztvērēju atrodas šķērslis.	Mainiet ierīces atrašanās vietu, lai WLAN tiktu atpazīts tieši.

WLAN

Ierīce ir aprīkota ar WLAN funkciju. Dodieties uz izvēlni un ieslēdziet WLAN funkciju. Aktivizēts WLAN tiek attēlots ar WLAN simbolu displeja labajā augšējā stūrī. Savienojiet savu viedtālruni ar ierīci, izmantojot WLAN.

Norāde: pirmo reizi izmantojot WLAN savienojumu ar ierīci, ir jānomaina iepriekš iestatītā parole, lai novērstu trešo personu neatļautu piekļuvi. Lai nomainītu paroli, ir nepieciešama ZEISS Hunting App lietotne. Iepriekš iestatītā parole: 12345678

Lietotāja ērtību palielināšanai ZEISS Hunting App leido sinchronizēt jūsu paroli visās reģistrētajās ierīcēs.

Lai paaugstinātu savienojuma drošumu, ieteicams nomainīt paroli.

Lai pagarinātu akumulatora darbības laiku, ieteicams ierīcē ieslēgt WLAN funkciju tikai tad, kad ierīcei ir jāizveido datu savienojums ar ZEISS Hunting App lietotni.

ZEISS Hunting App

Instalējiet lietotni ZEISS Hunting App savā viedtālrunī un atveriet to. Veiciet tur norādītās darbības, lai izveidotu savienojumu ar ZEISS DTI 3. Lietotne ZEISS Hunting App nodrošina iespēju pārsūtīt attēlus un video uz jūsu viedtālruni, apskatīt Live attēlu, veikt iestatījumus un lietot citas funkcijas. Plašāku aprakstu skatiet lietotnes palīdzības funkcijā.

Norādījums: lai varētu izmantot lietotni ZEISS Hunting App un tās funkcijas, gādājiet, lai jūsu viedtālrunis būtu savienots ar ZEISS DTI 3 WLAN tīklu.

Norādījums: izveidojot savienojumu ar lietotni ZEISS Hunting App, pašreizējais datums un laiks tiks automātiski pārņemts no jūsu viedtālruna uz ierīci.

Norādījums: ņemiet vērā, ka nav izveidots savienojums ar parasto WLAN, ja esat izveidojis WLAN savienojumu ar jūsu ZEISS DTI 3. Lai atgrieztos parastajā WLAN, pārtrauciet savienojumu starp jūsu ZEISS DTI 3 un jūsu viedtālruni.

USB saskarne

Izmantojiet USB saskarni **(14)** apakšējā daļā ierīces lādēšanai vai datu (fotogrāfiju un video) pārnešanai uz datoru.

Izmantojot saskarni, ZEISS DTI3 tiek savienots kā MTP ierīce. Datoros ar Microsoft Windows 10 operētājsistēmu ierīce tiek atpazīta automātiski un to var lietot nekavējoties. Datoros ar Apple macOS operētājsistēmu nepieciešams instalēt papildu programmatūru no trešās puses piegādātājiem, piemēram, „Android™ File Transfer”, lai varētu piekļūt ierīcē saglabātajiem datiem. ZEISS neuzņemas atbildību un nesiedz garantiju attiecībā uz trešās puses piegādātājiem.

Microsoft un Windows ir reģistrēti zīmoli vai Microsoft Corp. zīmoli Savienotajās valstīs un/vai citās valstīs.
Apple un macOS ir Apple Inc. reģistrēti zīmoli ASV un citās valstīs.
Android ir Google LLC zīmols.

Statīva vītne

Ierīces apakšdaļā atrodas 1/4 collu standarta vītne **(13)** standarta statīviem. Lai iegūtu stabilākus uzņēmumus, uzskrūvējiet ierīci uz statīva.

Ierīces lādēšana

Kad akumulators ir tukšs, uzlādējiet ierīci, izmantojot USB pieslēgumu **(14)**. Ierīces akumulatora stāvoklis tiek attēlots displeja augšējā labajā stūrī. Ja uzlādes līmenis ir zems, displeja indikators kļūst sarkans. Kad ierīce tiek lādēta, gaismas diode **(9)** ieslēgtā un izslēgtā stāvoklī deg sarkanā krāsā. Kad akumulators ir pilnīgi uzlādēts, gaismas diode **(9)** deg zajā krāsā.

Objektīva aizsargvāka nomaiņa

Lai nomainītu objektīva aizsargvāku (2), izskrūvējiet skrūves (3) ar skrūvgriezi. Izņemiet turētāja plāksni (4) un bojāto objektīva aizsargvāku (2). Ievietojiet jaunu objektīva aizsargvāku (2) un turētāja plāksni (4). Pieskrūvējiet skrūves (3) ar skrūvgriezi.

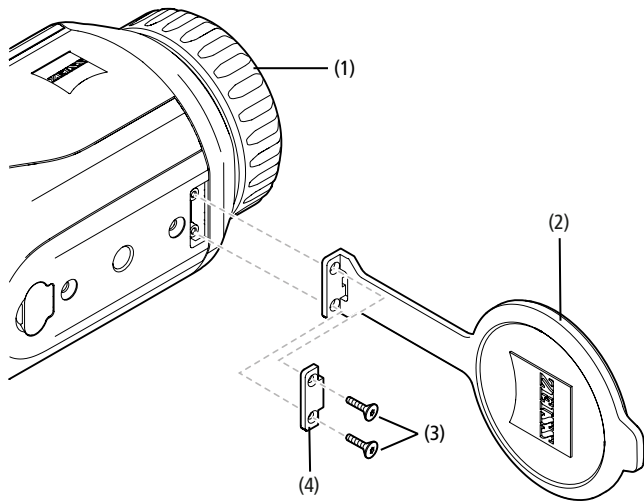

Ierīces kopšana un apkope

Raupjus netīrumus (piemēram, smiltis) nenoslaukiet, bet gan nopūtiet no lēcas vai notīriet ar saru otu! Ar laiku uz lēcu virsmas var parādīties pirkstu nospiedumi. Vienkāršākais veids, kā notīrīt lēcu virsmu, ir uzpūst elpu un notīrīt virsmu ar tīru drānu, kas paredzēta optisko daļu tīrīšanai.

Pret sēnišu nosēdumiem uz optiskajām daļām, kas it īpaši var veidoties tropos, palīdzēs uzglabāšana sausā vietā un lēcu virsmu pastāvīga laba ventilācija.

ZEISS DTI 3 nav nepieciešama cita īpaša kopšana.

Akumulatora kopšana un apkope

Lai paātrinātu akumulatora darbību, ievērojiet tālāk minētos nosacījumus.

- Neglabājiet ierīci augstā temperatūrā.
- Neglabājiet ierīci ar pilnīgi uzlādētu akumulatoru.
- Nepieļaujiet pilnīgu ierīces izlādēšanos.

Programmatūras atjauninājumi

Likumā noteiktās garantijas laikā (2 gadi no preces nodošanas brīža saskaņā ar Vācijas likumiem) mēs nodrošināsim atjauninājumus, kas paredzēti defektu novēršanai. Parasti atjauninājumi attiecas uz drošības jautājumiem vai funkciju traucējumu novēršanu, bet tie neietver jaunas funkcijas. Ja drošības problēmu novēršanai ir vajadzīgas jaunas funkcijas, tas tomēr nedod tiesības pieprasīt jaunu funkciju ieviešanu.

Pēc likumā noteiktā garantijas laika beigām mēs, protams, centīsimies nodrošināt attiecīgus atjauninājumus. Tomēr tas nav mūsu obligāts pienākums.

Rezerves daļas

Ja jūsu ierīcei ir nepieciešamas rezerves daļas, piemēram, objektīva aizsargvāki, lūdzam vērsties pie tuvākā oficiālā tirdzniecības pārstāvja vai mūsu klientu apkalpošanas servisa.

Klientu apkalpošanas serviss pieejams pa tālruni no pirmdienas līdz piektdienai no plkst. 8.00 līdz 16.30 (CET).

Tālr.: +49 (0) 800 934 77 33

Fakss: +49 (0) 64 41-4 83 69

service.sportsoptics@zeiss.com

ZEISS garantē uzticamu un augstu kvalitātes līmeni. Tādēļ mēs kā ražotājs neatkarīgi no pārdevēja garantiju pienākumiem nodrošinām klientam attiecībā uz šo ZEISS izstrādājumu divu gadu garantiju, kuru var pagarināt vēl uz vienu gadu, veicot izstrādājuma reģistrāciju četru nedēļu laikā pēc tā iegādes.

Informācija par garantijas segumu ir apskatāma, noklikšķinot uz šīs saites: www.zeiss.com/cop/warranty

Reģistrējiet savu izstrādājumu: www.zeiss.com/cop/register

Ražotāja adrese

Carl Zeiss AG

Carl-Zeiss-Strasse 22

D-73447 Oberkochen

www.zeiss.com/nature un www.zeiss.com/hunting

Paturētas tiesības veikt izmaiņas modeli un piegādes komplektācijā atbilstoši tehnoloģiskajai attīstībai. Neuzņemamies atbildību par nepareizībām un drukas kļūdām.

Norāde par datu aizsardzību

Lietojot DTI 3, tiek apstrādāti personas dati.

Mūsu norādes par datu aizsardzību un personas datu apstrādi skatiet mūsu lejupielāžu sadaļā: [/www.zeiss.com/hunting/manuals](http://www.zeiss.com/hunting/manuals)

Likumu un regulējumu informācija

Radioraidīšanas moduļa frekvences diapazons: WLAN: 2.412-2.462 MHz

Radioraidīšanas moduļa jauda: 100 mW



Ar šo uzņēmums Carl Zeiss AG apliecina, ka termoattēlveidošanas kamera DTI 3 atbilst Direktīvai 2014/53/ES un Direktīvai 2011/65/ES. Pilns ES atbilstības deklarācijas teksts, kā arī papildu informācija ir skatāma šajā tīmekļa vietnē: www.zeiss.com/dti-335/conformity.

Dažas pārbaudes zīmes standartiem, ko atbalsta ZEISS DTI 3, var parādīt ZEISS DTI 3 ekrānā. Galvenajā izvēlnē izvēlieties "System", pēc tam pārejiet uz "Regulatory Information".

Šis produkts ir licencēts lietotājam ar AVC patentu portfoliju licenci personīgai un nekomerciālai lietošanai, lai (i) kodētu video saskaņā ar AVC standartu ("AVC VIDEO") un/vai (ii) dekodētu AVC video, kurus citi lietotāji ir kodējuši privātiem mērķiem, un/vai video, kurus ir veidojis licencēts video veidotājs. Netiek izsniegta licence, t.sk. implicētā licence, citai lietošanai. Papildu informācija atrodama MPEG LA, L.L.C., skatiet <http://www.MPEGLA.com>

Barošanas bloka ražotājs

Shenzhen Simsukian Electronic Technology Co., Ltd.

Building 1, the 5th plant, Jiayi Industrial Park

Daping Community, Guanlan Street Longhua District

Shenzhen P.R. China

Modeļa marķējums: SK22G-0500200Z

BAROŠANAS BLOKA TEHNISKIE DATI

Elektronika

Ieejas spriegums	VAC	100 – 240
Ieejas frekvence	Hz	50 / 60
Izejas spriegums	VDC	5
Izejas strāva	A	2
Izejas enerģija	W	10
Vidējā efektivitāte darbības laikā	%	82,98
Enerģijas patēriņš bez slodzes	W	0,068

Vides apstākļi

Darba temperatūra	°C (°F)	-0 / +40 (-32 / +104)
Relatīvais gaisa mitrums	rH	25% – 90%
Glabāšanas temperatūra	°C (°F)	-30 / +60 (-22 / +140)
Aizsardzības klase		IP 20

Carl Zeiss AG

Carl-Zeiss-Strasse 22

73447 Oberkochen

Vācija

www.zeiss.com/nature

www.zeiss.com/hunting

ZEISS DTI

3/25 | 3/35

Instrukcja obsługi

For United States patents which may cover this product see our website.
Patents: www.zeiss.com/cop/patents

DE EN FR ES IT NL CZ DK EE FI HR HU
LT LV **PL** PT RO SE SK SL BG GR RU JP CN | 09.2021



INSTRUKCJA OBSŁUGI

Produkty marki ZEISS wyróżniają nadzwyczajne właściwości optyczne, precyzyjne wykonanie i długa żywotność.

Aby móc optymalnie korzystać z kamery termowizyjnej i cieszyć się nią przez wiele lat, należy przestrzegać poniższych wskazówek dotyczących użytkowania.

INFORMACJE DOTYCZĄCE BEZPIECZEŃSTWA

Wpływ środowiska

- **Wskazówka:** Nigdy nie kierować obiektywem urządzenia bezpośrednio na intensywne źródła ciepła, np. na promienie słoneczne lub urządzenia laserowe. Obiektyw i okular mogą działać jak soczewka skupiająca i spowodować zniszczenie elementów wewnętrznych.
- **Uwaga:** Unikaj dotykania metalowej powierzchni (żeberek chłodzących) po wystawieniu na działanie promieni słonecznych lub niskich temperatur.
- **Uwaga:** Stopień ochrony IP66 jest zachowany tylko, gdy wszystkie gumowe osłony są szczelnie zamknięte.

Wskazówka dotycząca ergonomii

Uwaga: W przypadku korzystania z urządzenia przez dłuższy czas robić przerwy, aby nie doprowadzać do bólu przegubów dłoni.

Ryzyko zadławienia

Uwaga: Urządzeniem nie powinny bawić się małe dzieci. Nieodpowiednie obchodzenie się z urządzeniem może spowodować odłączenie się małych elementów, którymi można się zadławić.

Wskazówki dotyczące bezpieczeństwa użytkownika baterii

- Z urządzeniem należy obchodzić się ostrożnie: Nieuważne obchodzenie się z urządzeniem może skutkować uszkodzeniem baterii znajdującej się w jego wnętrzu.
- Nie narażać urządzenia na działanie ognia ani wysokich temperatur powyżej 60°C.
- Nie należy rozmontowywać urządzenia, aby uzyskać dostęp do baterii. Bateria nie jest przeznaczona do wymiany przez klienta.
- Należy używać tylko dołączonej ładowarki.
- Urządzenie można ładować tylko w temperaturze od 10°C do 40°C.
- Wydajność baterii spada podczas pracy w niskiej temperaturze otoczenia. Jest to spowodowane względami technicznymi, a nie wadą.
- Nie należy przechowywać urządzenia przez dłuższy czas w temperaturach poniżej 0°C lub powyżej 35°C. Prowadzi to do trwałego zmniejszenia pojemności baterii.
- Jeśli urządzenie lub bateria zostaną uszkodzone, należy odesłać urządzenie do naszego serwisu w celu naprawy.

Zasilacz sieciowy – wskazówki dotyczące bezpieczeństwa

- Przed użyciem należy skontrolować zasilacz sieciowy i przewód pod kątem widocznych uszkodzeń.
- Nie używać uszkodzonych elementów.
- Nie używać zasilacza w mokrym lub wilgotnym otoczeniu.
- Należy używać wyłącznie dopuszczonego zasilacza sieciowego razem z dostarczonym oryginalnym przewodem.
- Nie wprowadzać żadnych zmian technicznych.

Dalsze informacje i instrukcje dotyczące bezpieczeństwa można znaleźć w dostarczonym podręczniku QuickGuide. Są one również dostępne w centrum pobierania na naszej stronie internetowej pod adresem www.zeiss.com/hunting/downloads

Utylizacja baterii



W Unii Europejskiej ten symbol oznacza, że bateria używana w tym produkcie powinna być utylizowana oddzielnie, a nie wyrzucana razem z odpadami pochodzącymi z gospodarstw domowych. Zużyte baterie należy zwrócić, korzystając z odpowiednich rozwiązań funkcjonujących w danym kraju. Materiały i substancje zawarte w bateriach mogą mieć szkodliwy wpływ na zdrowie i środowisko. Prawidłowy recykling zużytych akumulatorów wpływa na ochronę, utrzymanie i poprawę jakości naszego środowiska.

Należy oddawać tylko rozładowane baterie.

Zastosowana bateria nie zawiera rtęci, kadmu ani ołowiu w ilościach przekraczających wartości graniczne określone w dyrektywie 2006/66/WE.

Informacje dla użytkowników dotyczące usuwania urządzeń elektrycznych i elektronicznych (prywatne gospodarstwa domowe)



Takie oznakowanie na produktach i/lub dołączonej dokumentacji oznacza, że zużytych produktów elektrycznych lub elektronicznych nie należy usuwać razem z innymi odpadami z gospodarstwa domowego. Takie produkty należy oddawać do odpowiednich punktów zbiorczych, gdzie zostaną należycie potraktowane i przekazane do utylizacji oraz recyklingu. Punkty te nie pobierają opłat z tytułu przyjmowania takich produktów.

W niektórych krajach zagwarantowana jest możliwość oddawania tego typu produktów w ramach zakupu analogicznego nowego produktu u miejscowego sprzedawcy detalicznego. Należyte usuwanie takich produktów ogranicza zanieczyszczenie środowiska naturalnego i zapobiega ewentualnym szkodliwym wpływom na ludzi i ich otoczenie, mogącym powstać wskutek niewłaściwego postępowania z odpadami.

Dokładne informacje na temat najbliższego punktu zbiorczego są dostępne w urzędach lokalnej administracji. Nienależyte usuwanie tego typu odpadów podlega karze grzywny stosownie do przepisów prawa obowiązujących w danym kraju.

Dla klientów biznesowych w Unii Europejskiej

W celu usunięcia urządzeń elektrycznych i elektronicznych należy skontaktować się ze sprzedawcą lub dostawcą. Dysponuje on dokładniejszymi informacjami w tym zakresie.

Informacje dotyczące utylizacji w krajach poza Unią Europejską

Ten symbol obowiązuje tylko na terenie Unii Europejskiej. W celu usunięcia produktu lub zasięgnięcia informacji na temat możliwości usunięcia produktu należy skontaktować się z właściwym urzędem lokalnej administracji lub ze swoim sprzedawcą.

Użytkowanie zgodne z przeznaczeniem

Urządzenie jest przeznaczone do przedstawiania sygnatur termicznych podczas obserwacji przyrody, obserwacji łowieckich z dala, a także do zastosowań cywilnych. Urządzenie nie jest zabawką. Z urządzenia można korzystać wyłącznie w sposób opisany w niniejszej instrukcji obsługi. Producent ani sprzedawca nie ponosi odpowiedzialności cywilnej za szkody powstałe na skutek użytkowania niezgodnego z przeznaczeniem lub niewłaściwego użytkownika.

Kontrola działania

- Przed użyciem kamery termowizyjnej upewnić się, że nie wykazuje ona widocznych uszkodzeń.
- Sprawdzić, czy kamera termowizyjna pokazuje na wyświetlaczu przejrzysty, niezakłócony obraz.
- Sprawdzić prawidłowe ustawienie kamery termowizyjnej. W tym celu należy zapoznać się ze wskazówkami w rozdziale „Tryb obserwacji”.

Zakres dostawy

Produkt	Nr katalogowy	Zakres dostawy
DTI 3/25	52 70 11	Kamera termowizyjna Neoprenowy pasek do przenoszenia Torba transportowa wraz z paskiem na ramię Kabel USB Ściereczka do czyszczenia elementów optycznych
DTI 3/35	52 70 10	Kamera termowizyjna Neoprenowy pasek do przenoszenia Torba transportowa wraz z paskiem na ramię Zasilacz sieciowy z kablem USB Ściereczka do czyszczenia elementów optycznych

Wkładanie/wyjmowanie akumulatora

Kamera termowizyjna ZEISS DTI 3 jest wyposażona w akumulator. Nie ma możliwości wyjęcia go.

Obserwacja z okularami lub bez nich

Dzięki elastycznej muszli ocznej kamera termowizyjna może być używana z okularami lub bez nich. W obu przypadkach kamera zapewni pełne pole widzenia.

DANE TECHNICZNE		3/25	3/35
Elementy optyczne			
Długość ogniskowej		25 mm / F1,0	35 mm / F1,0
Typ obiektywu		german	
Zasięg detekcji (wielkość obiektu 1,8 m x 0,6 m; 2 yd x 0,7 yd)	m (yd)	880 (960)	1235 (1350)
Subiektywny kąt widzenia	°	30 (po przekątnej)	
Pole widzenia na 100 m (pole widzenia na 100 jardów)	m (ft)	26 (78)	19 (57)
Pole widzenia	poziomo x pionowo	15 x 11	11 x 8
Powiększenie optyczne		1,8	2,5
Maksymalny zoom cyfrowy		4x	
Stopnie zoomowania	w krokach co 0,5	1,0x – 4,0x	
Czujnik			
Rozdzielczość – czujnik	px	384 x 288	
Rozstaw pikseli – czujnik	µm	17	
Częstotliwość obrazu	Hz	50	
Wyświetlacz			
Rozdzielczość – wyświetlacz	px	1280 x 960	
Typ wyświetlacza		LCOS	
Elektronika			
Złącza		USB: ładowanie + transmisja danych WLAN: transmisja danych	
Akumulator		litowo-jonowy	
Czas pracy akumulatora		do 10 h	
Zewnętrzne zasilanie elektryczne		5 V / 2 A (USB)	
Pamięć wewnętrzna	GB	15	
Film / zdjęcie / funkcja streamingu		✓	✓
Częstotliwość WLAN	GHz	2,4	
Standard WLAN		IEEE 802.11b/g/n	
Połączenie z innymi urządzeniami		Aplikacja ZEISS Hunting, USB	
Informacje ogólne			
Stopień ochrony		IP66 (ochrona przed silnym deszczem)	
Zakres temperatury roboczej	°C (°F)	-10 / +40 (+14 / +104)	
długość x szerokość x wysokość	mm (inch)	187 x 60 x 65 (7,4 x 2,4 x 2,5)	193 x 60 x 65 (7,6 x 2,4 x 2,5)
Masa	g (oz)	410 (14,5)	420 (14,8)

Zastrzegamy sobie prawo do zmian w projekcie i zakresie dostawy, które wynikają z rozwoju technologicznego.

Mocowanie paska

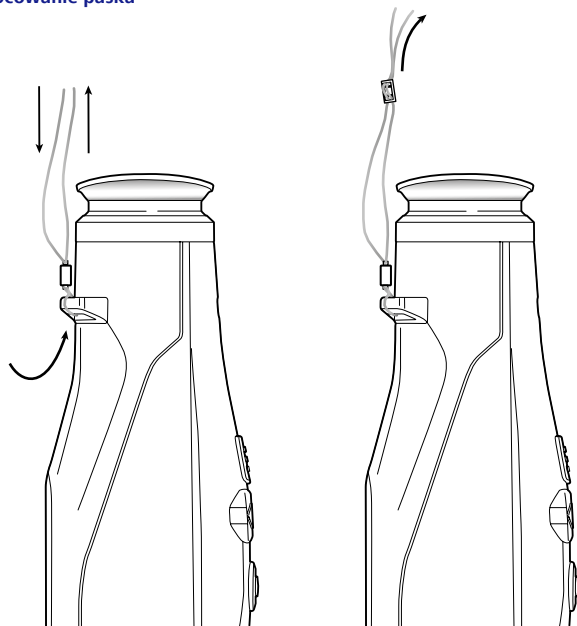

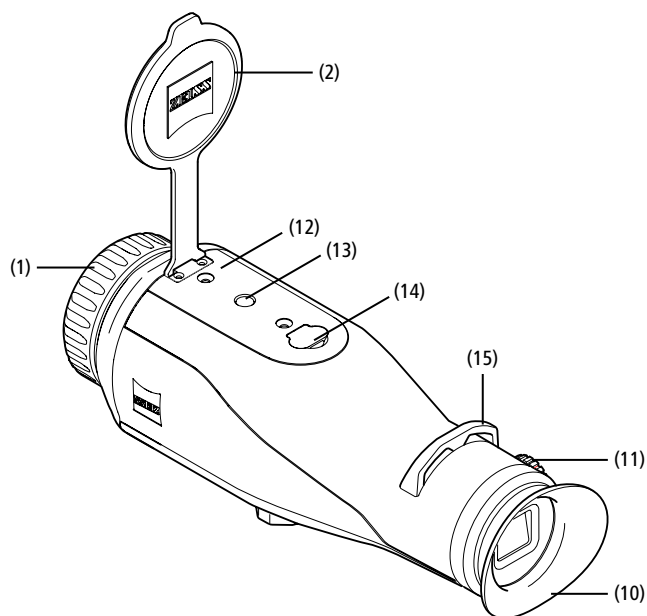
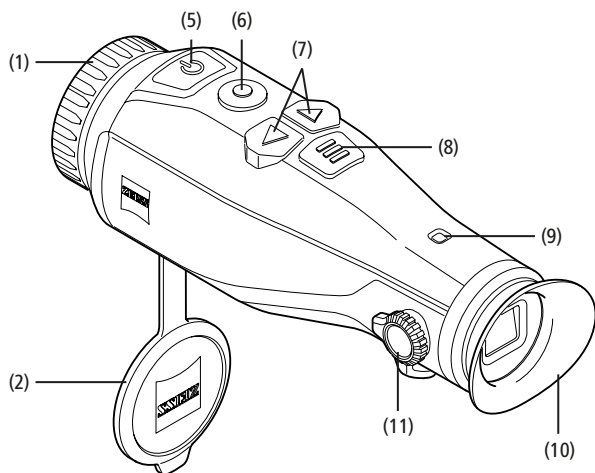

Włączanie/wyłączanie

Naciśnięcie i przytrzymanie przycisku włączania/wyłączania (5) spowoduje włączenie urządzenia. Dioda LED (9) świeci się na zielono. Jeśli poziom naładowania jest niski, dioda LED (9) świeci się na czerwono.

Naciśnięcie i przytrzymanie przycisku włączania/wyłączania (5) powoduje wyłączenie urządzenia. Dioda LED zgaśnie. Jeśli urządzenie jest wyłączone, przy niskim poziomie naładowania dioda LED (9) świeci się na czerwono.

Wskazówka: Przycisk włączania / wyłączenia (5) musi być wciśnięty do momentu pojawienia się na wyświetlaczu symbolu OFF. Dopiero wówczas można zwolnić przycisk włączania / wyłączenia (5), a urządzenie wyłączy się. Jeśli przycisk włączania / wyłączenia (5) zostanie zwolniony przed wyświetleniem symbolu OFF, urządzenie nie wyłączy się, lecz przełączy się w tryb czuwania (stand-by).

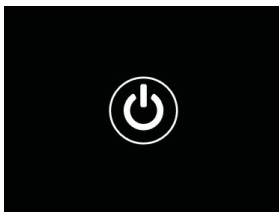

Tryb Stand-by

Krótkie naciśnięcie przycisku włączania/wyłączania (5) powoduje przełączenie się urządzenia w tryb Stand-by. Dioda LED (9) miga na zielono. Ponowne naciśnięcie przycisku włączania/wyłączania (5) spowoduje przełączenie urządzenia z powrotem na tryb obserwacji. Dioda LED (9) świeci ciągle na zielono. Jeśli poziom naładowania baterii w trybie czuwania jest niski, dioda LED (9) miga na czerwono.

Kalibracja

Za pomocą urządzenia można przeprowadzić kalibrację automatyczną (Auto Calibration = On) lub ręczną (Auto Calibration = Off).

W trybie automatycznym urządzenie automatycznie wykonuje kalibrację, zamykając i otwierając w razie potrzeby wewnętrzną przesłonę. Towarzyszy temu ciche kliknięcie. W tym trybie istnieje dodatkowa możliwość przeprowadzenia kalibracji ręcznej poprzez jednoczesne naciśnięcie przycisku zapisu (6) i menu (8).

Kolejną opcją jest przeprowadzenie ręcznej, cichej kalibracji. W tym celu należy wejść w menu urządzenia i ustawić opcję „Auto Calibration” na „Off”. Następnie należy wrócić do trybu obserwacji. Zamknąć pokrywę ochronną obiektywu. Wcisnąć jednocześnie przycisk zapisu (6) i menu (8). Urządzenie zostało ponownie skalibrowane.

Wskazówka: Podczas kalibracji ręcznej należy zawsze zastonić obiektyw. W przeciwnym wypadku czujnik nie zostanie poprawnie skalibrowany, co może prowadzić do pogorszenia się obrazu przez np. rozmazanie obrazu. Jeśli podczas kalibracji ręcznej obiektyw nie został zakryty, należy przeprowadzić kalibrację ponownie z zakrytym obiektywem.

Tryb obserwacji

W celu obserwacji przestrzeni spojrzeć przez wizjer (10). W celu wyostrenia ekranu obracać regulatorem dioptrii (11) z boku.

W celu wyostrenia obserwowanej przestrzeni obracać pierścieniem ogniskującym obiektywu (1).

Powiększenie

W trybie obserwacji, przy pomocy przycisków strzałek (7), istnieje możliwość powiększenia (w prawo) lub zmniejszenia (w lewo) obserwowanej przestrzeni.

Powiększanie można wykonywać w krokach co 0,5 pomiędzy 1,0x a 4,0x. Funkcja powiększania jest cykliczna. Oznacza to, że po osiągnięciu powiększenia 4,0x i ponownym naciśnięciu strzałki w prawo (7) powiększenie powróci do poziomu 1,0x. Aktualne powiększenie cyfrowe wskazywane jest na wyświetlaczu.



Tryby kolorystyczne

Obserwowana przestrzeń może być wyświetlana w czterech różnych trybach kolorystycznych. W celu zmiany trybu obserwacji nacisnąć przycisk menu (8). Podczas zmiany wybrany tryb będzie wyświetlany na wyświetlaczu przez około 2 sekundy. Dostępne są następujące tryby kolorystyczne:

- **White Hot:** Obszary zimne wyświetlane są w kolorze czarnym, a ciepłe w białym.
- **Black Hot:** Obszary zimne wyświetlane są w kolorze białym, a ciepłe w czarnym.
- **Red Hot:** Obszary zimne wyświetlane są w kolorze czarnym, a ciepłe w białym. Ponadto najcieplejsze obszary wyświetlane są w gradientie kolorów od żółtego do czerwonego.
- **Rainbow:** Paleta barw prezentuje zimne obszary w gradientie od koloru czarnego do niebieskiego, a ciepłe od żółtego do białego.

Dioda LED wyłączona

Aby wyłączyć diodę LED urządzenia ZEISS DTI 3, należy nacisnąć i przytrzymać przez 5 sekund prawy przycisk ze strzałką (7). Dioda LED wyłączy się. Aby ponownie włączyć diodę LED, należy powtórzyć proces.

Wyłączenie automatyczne

Aby oszczędzać akumulator, ZEISS DTI 3 wyłącza się automatycznie po 60 minutach braku aktywności.

Tryb zapisu

Urządzenie umożliwia wykonywanie zdjęć oraz nagrywanie filmów. Aby przełączyć się pomiędzy trybami, należy nacisnąć i przytrzymać przycisk zapisu (6). Symbol w lewym górnym rogu wyświetlacza zmienia się zgodnie z wybranym trybem. W celu wykonania zdjęcia lub nagrania filmu nacisnąć przycisk zapisu (6). Aby zatrzymać zapisywanie, ponownie krótko nacisnąć przycisk zapisu (6).

Wskazówka: Podczas zapisywania dłuższe nagrania są automatycznie dzielone na kilka mniejszych 10-minutowych plików.



Menu

Naciśnięcie i przytrzymanie przycisku menu (8) spowoduje wyświetlenie menu głównego na wyświetlaczu. Patrząc przy tym przez wizjer (10). W menu głównym dostępne są następujące opcje:

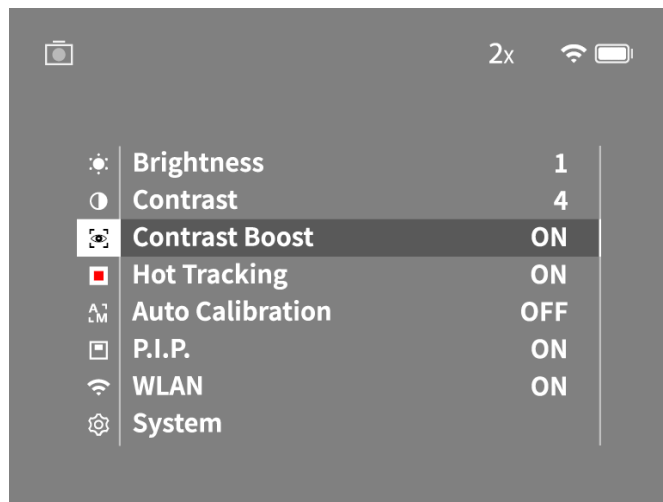

- **Brightness:** Ustawienie jasności ekranu. Istnieje możliwość wyboru jednego z czterech poziomów jasności. Na poziomie 1 jasność jest najmniejsza. Na poziomie 4 jasność jest największa.
- **Contrast:** Ustawienie kontrastu przestrzeni. Istnieje możliwość wyboru jednego z czterech poziomów kontrastu. Na poziomie 1 kontrast jest najmniejszy. Na poziomie 4 kontrast jest największy.
- **Contrast Boost:** tryb ten należy aktywować w celu uzyskania lepszej widoczności w warunkach wysokiej wilgotności powietrza lub w przypadku występowania mgły.
- **Hot Tracking:** Wybrać opcję „Hot Tracking”, aby w trybie obserwacji wyróżnić najcieplejszy punkt przestrzeni małym czerwonym kwadratem.
- **Auto Calibration:** W tym miejscu można ustawić kalibrację ręczną (Auto Calibration = Off) lub automatyczną (Auto Calibration = On).
- **P.I.P. (Picture in Picture):** Środkowa część obrazu jest powiększona o współczynnik 2 i wyświetlana w małym oknie powiększenia na wyświetlaczu.
- **WLAN:** Włączenie / wyłączenie sieci WLAN. Jeśli sieć WLAN jest włączona, urządzenie udostępnia hotspot, który umożliwi podłączenie innego urządzenia, np. smartfona.
- **System:** W tym miejscu można wprowadzić wszystkie ustawienia ważne dla systemu, m.in. język lub czas, lub przywrócić ustawienia fabryczne.

Nawigacja w menu głównym odbywa się przy użyciu przycisków kierunkowych (7) oraz przycisku menu (8). W celu przewinięcia w dół nacisnąć prawy przycisk kierunkowy (7). W celu przewinięcia do góry nacisnąć lewy przycisk kierunkowy (7). W celu wybrania punktu menu nacisnąć przycisk menu (8). Otworzy się podmenu. Dokonać ustawień, korzystając z przycisków strzałek (7). Krótkie naciśnięcie przycisku menu (8) spowoduje zatwierdzenie wyboru i powrót do menu głównego. Naciśnięcie i przytrzymanie przycisku menu (8) spowoduje wyjście z menu głównego i powrót do trybu obserwacji.

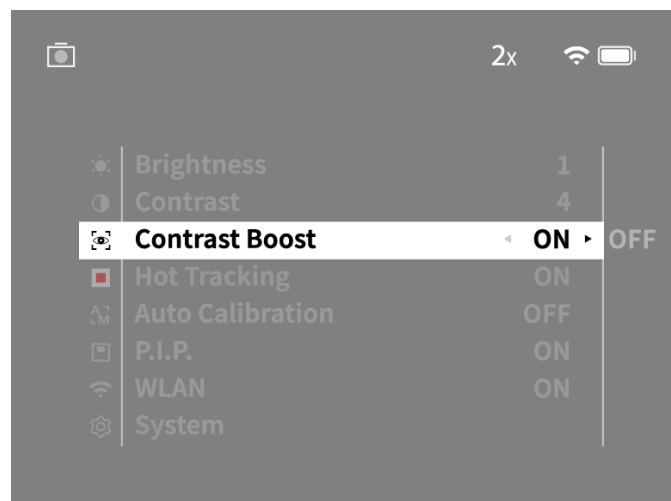
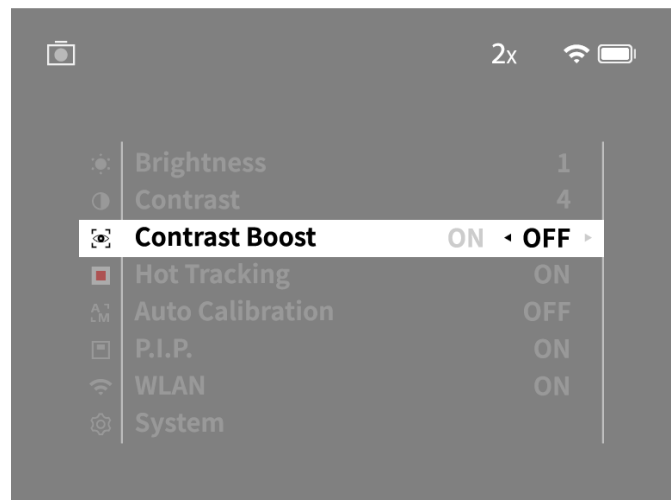

Contrast Boost

Funkcja zwiększenia kontrastu umożliwia lepsze odwzorowanie obrazu w warunkach wysokiej wilgotności lub w przypadku występowania mgły. Efektem jej użycia jest uwydatnienie krawędzi, dzięki czemu struktury są lepiej widoczne.

Aby aktywować funkcję zwiększenia kontrastu w urządzeniu, należy wybrać „Contrast Boost” w menu głównym. Następnie należy wybrać „On” lub „Off”. Naciśnięcie przycisku menu (8) spowoduje zatwierdzenie wyboru.

Wskazówka: korzystanie z tego trybu jest zalecane tylko w wymienionych wyżej warunkach, natomiast w warunkach normalnych tryb należy dezaktywować.

System

W podmenu „System” dostępne są następujące opcje:

- **Factory Reset:** W celu przywrócenia urządzenia do ustawień fabrycznych wybrać „Factory Reset”. Zostaną usunięte wszystkie dane zapisane w urządzeniu, w tym zdjęcia i filmy.
- **Reset Settings:** W celu zresetowania ustawień urządzenia do wartości domyślnych należy wybrać opcję „Reset Settings” (Resetuj ustawienia).
- **Language settings:** Tutaj można wybrać język wyświetlania menu.
- **Date / Time:** Tutaj można ustawić datę i godzinę w urządzeniu.

Ponadto można wyświetlić następujące informacje:

- **WLAN SSID:** W tym miejscu wyświetlana jest nazwa hotspotu WLAN.
- **Firmware Version:** W tym miejscu wyświetlana jest aktualna wersja oprogramowania.

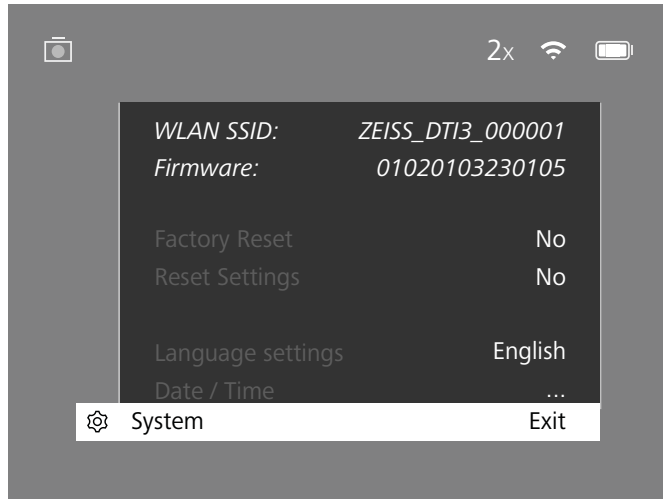

Przywracanie do ustawień fabrycznych

Aby przywrócić urządzenie do ustawień fabrycznych, należy wybrać w menu głównym „System”. Następnie przejść do pozycji „Factory Reset”. Wybrać „Yes” i potwierdzić wybór. Pojawi się prośba o potwierdzenie. Należy ją zatwierdzić, wybierając „Yes”.

Resetowanie ustawień

Aby zresetować ustawienia, należy wybrać w menu głównym „System”. Następnie przejść do „Reset Settings”. Wybrać „Yes” i potwierdzić wybór.

Wskazówka: Aby ustawienia zostały poprawnie zresetowane, należy ponownie uruchomić urządzenie.

Ochrona danych osobowych podczas użycia lub przekazywania urządzenia ZEISS

Należy pamiętać, że w wewnętrznej pamięci urządzenia mogą znajdować się osobiste zdjęcia lub filmy. Przed przekazaniem urządzenia osobom trzecim należy użyć funkcji „Przywracanie do ustawień fabrycznych”, aby usunąć te dane, a następnie zweryfikować skuteczność usunięcia. W ten sposób można chronić swoją prywatność i bezpieczeństwo danych.

Współdziałanie w zakresie bezpieczeństwa urządzenia

Bezpieczeństwo informatyczne swojego urządzenia można aktywnie chronić, korzystając z aplikacji ZEISS Hunting i instalując nowe aktualizacje oprogramowania sprzętowego, gdy tylko zostaną udostępnione.

Data/godzina

Aby ustawić datę i godzinę, należy wybrać w menu głównym „System”. Następnie przejść do „Date / Time”. W tym punkcie można ustawić rok, miesiąc, dzień, godzinę i minuty. Ustawienie „Time Format” pozwala na wybór pomiędzy 12- a 24-godzinnym formatem czasu. Należy zwrócić uwagę na poprawne ustawienie daty i godziny, ponieważ zdjęcia i nagrania wideo będą oznaczone sygnaturą czasową.

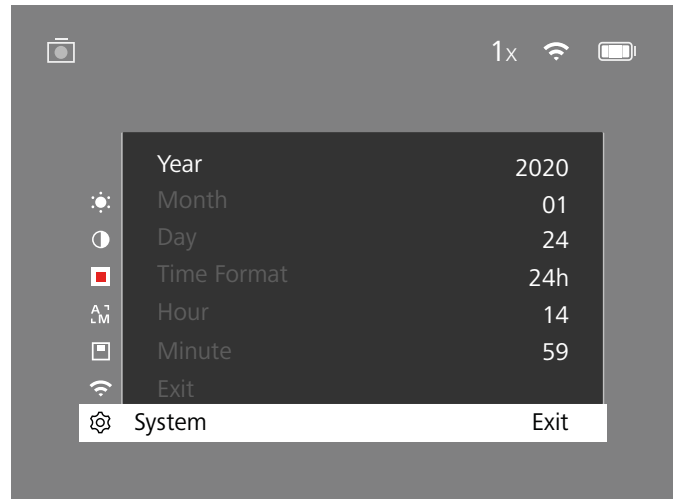

Wskazówka: Jeśli bateria zostanie całkowicie rozładowana, urządzenie utraci ustawioną datę i godzinę. Należy ponownie ustawić datę i godzinę, aby zdjęcia i nagrania wideo były oznakowane właściwą sygnaturą czasową.

Aktualizacja oprogramowania sprzętowego

Aktualizację oprogramowania sprzętowego można wykonać za pomocą aplikacji ZEISS Hunting. Należy postępować zgodnie z poleceniami aplikacji ZEISS Hunting APP.

Wskazówka: Przed rozpoczęciem aktualizacji oprogramowania należy upewnić się, że bateria jest całkowicie naładowana. Podczas aktualizacji oprogramowania nie wyłączać urządzenia, w przeciwnym razie może dojść do jego uszkodzenia.

Wskazówka: Jeśli aktualizacja zostanie zainicjowana za pośrednictwem aplikacji ZEISS Hunting, ze względów bezpieczeństwa konieczne będzie jej ponowne potwierdzenie na urządzeniu.

Statusy diody LED

Tryb pracy	Ładowanie	Kolor diody LED	Status diody LED
Uruchamianie		-	-
Praca normalna	Nie ładuje	Zielony	Świeci
	Nie ładuje (niski poziom naładowania baterii)	Czerwony	Miga
	Ładuje	Czerwony	Świeci
Tryb czuwania (stand-by)	Ładuje (bateria w pełni naładowana)	Zielony	Świeci
	Nie ładuje	Zielony	Miga
	Nie ładuje (niski poziom naładowania baterii)	Czerwony	Miga
Urządzenie wyłączone	Ładuje	Czerwony	Świeci
	Ładuje (bateria w pełni naładowana)	Zielony	Świeci
	Nie ładuje	-	-
Urządzenie wyłączone	Ładuje	Czerwony	Świeci
	Ładuje (bateria w pełni naładowana)	Zielony	Świeci
	Nie ładuje	-	-

Wskazówka: Aby zapobiec oślepieniu w ciemności, jasność diody LED jest utrzymywana na niskim poziomie. Z tego powodu dioda LED może być słabo widoczna przy świetle dziennym.

Rozwiązywanie problemów

Opis błędu	Możliwe przyczyny	Rozwiązanie
Urządzenie nie uruchamia się.	Wyczerpana bateria.	Należy naładować baterię.
	Uszkodzony kabel USB.	Wymienić kabel USB.
Urządzenie nie ładuje się.	Brak wystarczającego zasilania zewnętrznego.	Należy sprawdzić zasilanie zewnętrzne.
	Kabel USB nie jest prawidłowo podłączony do urządzenia.	Odłączyć kabel USB od urządzenia i sprawdzić, czy wtyczka lub gniazdo nie są uszkodzone ani zabrudzone.
Obraz jest niewyraźny. Na obrazie znajdują się paski. Tło nie jest jednorodne.	Należy ponownie skalibrować urządzenie.	Przeprowadzić kalibrację urządzenia zgodnie z poleceniami.
Obraz jest zbyt ciemny.	Zbyt mała jasność ekranu.	Wyregulować jasność ekranu.
Zdjęcie jest nieostre.	Zbyt niski kontrast.	Wyregulować kontrast.
Komputer nie rozpoznaje urządzenia (pamięć wewnętrzna).	Urządzenie jest wyłączone.	Włączyć urządzenie i przenieść obrazy.
	Kabel USB jest nieprawidłowo podłączony.	Zapoznać się ze wskazówkami zawartymi w rozdziale „Złącze USB”.
	Wymagane oprogramowanie nie jest zainstalowane.	
Nieprawidłowe wskazanie czasu na zdjęciach.	Czas (godzina / data) w urządzeniu nie jest ustawiony.	Ustawić godzinę i datę zgodnie z poleceniami.
Niska jakość obrazu. Zasięg wykrywania jest zbyt mały.	Złe warunki pogodowe (silne opady śniegu, deszcz, mgła) mogą powodować pogorszenie obrazu.	
Obraz jest nieostry.	Zwiększenie kontrastu jest aktywowane pomimo normalnych warunków.	Dezaktywować zwiększenie kontrastu.
Smartfon nie łączy się z urządzeniem DTI 3.	Nieprawidłowe hasło WLAN.	Wprowadzić prawidłowe hasło.
	Zbyt wiele sieci WLAN w bezpośrednim otoczeniu urządzenia. Może dojść do zakłóceń.	Przenieść urządzenie w miejsce, w którym jest ograniczona liczba sieci bezprzewodowych lub nie ma ich wcale.
Sygnal WLAN gubi się lub jest przerywany.	Urządzenie ZEISS DTI 3 jest zbyt oddalone lub w pobliżu znajduje się zbyt wiele innych sieci WLAN. Między urządzeniem a odbiornikiem znajduje się przeszkoda.	Należy zmienić położenie urządzenia tak, aby sygnał WLAN był bezpośrednio wykrywany.

WLAN

Urządzenie jest wyposażone w funkcję WLAN. Przejść do menu i włączyć funkcję WLAN. Włączona sieć WLAN jest oznaczona symbolem WLAN w prawym górnym rogu wyświetlacza. Połączyć smartfon z urządzeniem za pośrednictwem WLAN.

Wskazówka: Hasło wstępnie ustawione do połączenia WLAN z urządzeniem należy zmienić po pierwszym wykorzystaniu, aby uniemożliwić dostęp osobom niepowołanym. Do zmiany hasła wymagana jest aplikacja ZEISS Hunting APP. Hasło wstępnie ustawione: 12345678

Aby zwiększyć komfort użytkownika, aplikacja ZEISS Hunting App synchronizuje hasło na wszystkich zalogowanych urządzeniach.

W celu zwiększenia bezpieczeństwa połączenia zaleca się zmianę hasła.

Aby zwiększyć czas pracy baterii, zaleca się włączanie funkcji WLAN tylko podczas transmisji danych do aplikacji ZEISS Hunting App.

Aplikacja ZEISS Hunting

Zainstalować ZEISS Hunting na smartfonie i otworzyć aplikację. Aby połączyć się z ZEISS DTI 3, należy postępować według poniższych kroków. Aplikacja ZEISS Hunting umożliwia przenoszenie zdjęć i nagrań wideo do smartfona, oglądanie obrazu w czasie rzeczywistym, zmianę ustawień oraz korzystanie z innych funkcji. Dokładny opis można znaleźć w funkcji pomocy aplikacji.

Wskazówka: Aby korzystać z aplikacji ZEISS Hunting oraz jej funkcji, należy upewnić się, że smartfon jest połączony z siecią WLAN urządzenia ZEISS DTI 3.

Wskazówka: Przy każdym połączeniu z aplikacją ZEISS Hunting bieżąca data i godzina są automatycznie przenoszone ze smartfona na urządzenie.

Wskazówka: użytkownik nie korzysta ze zwykłej sieci WLAN, jeżeli ustanowiono połączenie WLAN z urządzeniem ZEISS DTI 3. Aby powrócić do zwykłej sieci WLAN, należy zakończyć połączenie urządzenia ZEISS DTI 3 ze smartfonem.

Złącze USB

Za pomocą złącza USB (14) na spodzie urządzenia można ładować lub przysyłać dane (zdjęcia i filmy) z urządzenia do komputera.

Urządzenie ZEISS DTI 3 łączy się za pomocą złącza USB jako urządzenie typu MTP. W komputerach z zainstalowanym systemem operacyjnym Microsoft Windows 10 urządzenie jest rozpoznawane automatycznie i natychmiast gotowe do użycia. W komputerach z zainstalowanym systemem operacyjnym APPLE macOS należy dodatkowo zainstalować oprogramowanie od dostawcy zewnętrznego (np. „Android™ File Transfer”), aby można było uzyskać dostęp do zapisanych na urządzeniu danych. Firma ZEISS nie ponosi odpowiedzialności i nie udziela gwarancji na oprogramowanie od dostawców zewnętrznych.

Microsoft i Windows są zastrzeżonymi znakami towarowymi lub znakami towarowymi firmy Microsoft Corp. w Stanach Zjednoczonych i/lub innych krajach. Apple i macOS są znakami towarowymi Apple Inc. zarejestrowanymi w USA i innych krajach. Android jest znakiem towarowym firmy Google LLC.

Gwint statywu

Na spodzie urządzenia znajduje się standardowy gwint 1/4 cala (13) przeznaczony do standardowych statywów. Aby uzyskać stabilniejsze ujęcia, należy zainstalować urządzenie na statywie.

Ładowanie urządzenia

Po rozładowaniu baterii naładować urządzenie, korzystając ze złącza USB (14). Wskaźnik poziomu naładowania baterii znajduje się w prawym górnym rogu wyświetlacza. Przy niskim poziomie naładowania baterii wskaźnik zmienia kolor na czerwony. Podczas ładowania baterii dioda LED (9) świeci się na czerwono, nawet gdy urządzenie jest wyłączone. Jeśli bateria jest naładowana, dioda LED (9) świeci się na zielono.

Wymiana pokrywy ochronnej obiektywu

Aby wymienić pokrywę ochronną obiektywu (2), należy przy pomocy śrubokrętu odkręcić śruby (3). Usunąć płytkę mocującą (4) i uszkodzoną pokrywę obiektywu (2). Założyć nową pokrywę obiektywu (2) oraz płytkę mocującą (4). Przy pomocy śrubokręta ponownie wkręcić śruby (3).

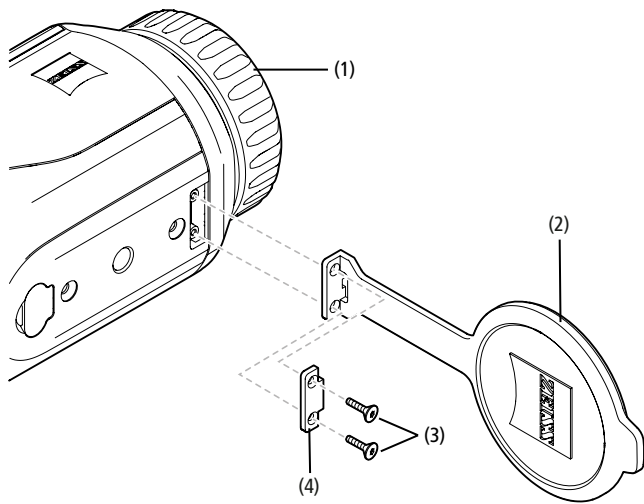

Pielęgnacja i konserwacja urządzenia

Nie należy wycierać dużych części zabrudzenia (np. piasku) na soczewkach, lecz zdmuchnąć je lub usunąć pędzelkiem! Odciski palców mogą po pewnym czasie uszkodzić powierzchnię soczewki. Najprostszym sposobem czyszczenia powierzchni soczewek jest chuchnięcie i delikatne przetarcie czystą ściereczką do elementów optycznych.

Aby uchronić się przed możliwym, szczególnie w warunkach tropikalnych, pokryciem grzybem, produkt należy przechowywać w suchym miejscu i stale zapewniać odpowiednią wentylację zewnętrznych powierzchni soczewek.

Urządzenie ZEISS DTI 3 nie wymaga innej specjalnej konserwacji.

Pielęgnacja i konserwacja baterii

Aby przedłużyć żywotność baterii, należy postępować zgodnie z poniższymi zaleceniami:

- Unikać przechowywania urządzenia w wysokich temperaturach.
- Unikać przechowywania urządzenia z w pełni naładowaną baterią.
- Unikać całkowitego rozładowania baterii.

Aktualizacje oprogramowania

W ramach ustawowej rękojmi (2 lata od momentu przeniesienia ryzyka w związku z towarem – zgodnie z prawem niemieckim) dostarczymy odpowiednie aktualizacje w celu usunięcia wad. Aktualizacje z reguły dotyczą kwestii istotnych z punktu widzenia bezpieczeństwa lub usuwania błędów działania i nie obejmują nowych funkcji oprogramowania. Jakkolwiek udostępnienie nowych funkcji może być niezbędne do rozwiązania kwestii związanych z bezpieczeństwem, to nie stanowi to jednak podstawy roszczenia o dostarczenie nowych funkcji jako takich.

Po upływie ustawowego okresu gwarancji będziemy się oczywiście starać zapewnić Państwu odpowiednie dalsze aktualizacje. Roszczenie z tego tytułu jednak nie występuje.

Części zamienne

Jeśli do urządzenia potrzebne są części zamienne, np. pokrywka ochronna obiektywu, należy zwrócić się do sprzedawcy, lokalnego przedstawiciela handlowego lub naszego działu obsługi klienta.

Zapytania telefoniczne w dziale obsługi klienta obsługiwane są od poniedziałku do piątku w godzinach od 8:00 do 16:30 (CET).

Tel.: +49 (0) 800 934 77 33
Faks: +49 (0) 64 41-4 83 69
service.sportsoptics@zeiss.com

ZEISS to synonim niezawodnie wysokiej jakości. Dlatego – niezależnie od rękojmi sprzedawcy wobec klienta – jako producent oferujemy na ten produkt ZEISS gwarancję na okres dwóch lat, która w przypadku zarejestrowania produktu może zostać przedłużona o kolejny rok, jeżeli rejestracja nastąpi w ciągu czterech tygodni od zakupu. Z zakresem gwarancji można zapoznać się pod następującym linkiem: www.zeiss.com/cop/warranty

Produkt można zarejestrować pod adresem: www.zeiss.com/cop/register

Adres producenta

Carl Zeiss AG
Carl-Zeiss-Strasse 22
D-73447 Oberkochen
www.zeiss.com/nature oraz www.zeiss.com/hunting

Zastrzegamy sobie prawo do zmian w projekcie i zakresie dostawy, które wynikają z rozwoju technologicznego. Nie ponosimy odpowiedzialności za błędy wynikające z pomyłki i błędy drukarskie.

Polityka prywatności

Korzystanie z DTI 3 wiąże się z koniecznością przetwarzania danych osobowych. Informacje dotyczące naszej polityki prywatności oraz przetwarzania danych osobowych są dostępne w naszym centrum pobierania pod adresem www.zeiss.com/hunting/manuals

Informacje dotyczące przepisów prawnych i regulacji

Zakres częstotliwości modułu nadawczego:
WLAN: 2.412 – 2.462 MHz
Moc modułu nadawczego: 100 mW



Niniejszym Carl Zeiss AG oświadcza, że kamera termowizyjna DTI 3 jest zgodna z dyrektywą 2014/53/UE oraz dyrektywą 2011/65/UE. Pełny tekst Deklaracji zgodności UE oraz dalsze informacje udostępniono pod adresem: www.zeiss.com/dti-335/conformity.

Niektóre znaki kontrolne obsługiwanych przez urządzenie ZEISS DTI 3 standardów można wyświetlić na jego ekranie. W menu głównym wybierz „System”. Następnie przejdź do „Regulatory Information”.

Ten produkt jest licencjonowany na mocy licencji z portfela patentowego AVC do użytku osobistego i niekomercyjnego przez konsumenta w celu (i) kodowania filmów zgodnie ze standardem AVC („AVC VIDEO”) i/lub (ii) dekodowania filmów AVC kodowanych przez konsumenta do celów osobistych i/lub filmów dostarczonych przez licencjonowanego dystrybutora filmów. Nie udziela się licencji, w tym dorozumianej, na inne zastosowania. Więcej informacji można uzyskać w podmiocie MPEG LA, L.L.C., patrz <http://www.MPEGLA.com>

Producent zasilacza

Shenzhen Simsukian Electronic Technology Co., Ltd.
Building 1, the 5th plant, Jiayi Industrial Park
Daping Community, Guanlan Street Longhua District
Shenzhen, Chiny

Identyfikator modelu: SK22G-0500200Z

DANE TECHNICZNE ZASILACZA

Elektronika

Napięcie wejściowe	V AC	100–240
Częstotliwość wejściowa	Hz	50 / 60
Napięcie wyjściowe	V DC	5
Prąd wyjściowy	A	2
Moc wyjściowa	W	10
Średnia wydajność eksploatacyjna	%	82,98
Pobór mocy bez obciążenia	W	0,068

Warunki otoczenia

Temperatura robocza	°C (°F)	-0 / +40 (-32 / +104)
Względna wilgotność powietrza	rH	25–90%
Temperatura przechowywania	°C (°F)	-30 / +60 (-22 / +140)
Stopień ochrony		IP 20

Carl Zeiss AG

Carl-Zeiss-Strasse 22
73447 Oberkochen
Niemcy

www.zeiss.com/nature
www.zeiss.com/hunting

ZEISS DTI

3/25 | 3/35

Instruções de utilização

For United States patents which may cover this product see our website.
Patents: www.zeiss.com/cop/patents

DE EN FR ES IT NL CZ DK EE FI HR HU
LT LV PL **PT** RO SE SK SL BG GR RU JP CN | 09.2021



INSTRUÇÕES DE UTILIZAÇÃO

Os produtos da marca ZEISS primam por um desempenho ótico extraordinário, acabamentos precisos e uma longa vida útil. Observe as instruções de utilização seguintes para tirar o máximo partido da sua câmara de imagem térmica e poder contar, durante muitos anos, com a sua fiel companhia.

INFORMAÇÕES PARA A SUA SEGURANÇA

Influências ambientais

- **Nota:** Nunca aponte a objetiva da câmara diretamente para fontes de calor intenso, como o sol ou equipamentos a laser. A objetiva e a ocular podem reagir como uma lente convergente e danificar os componentes interiores.
- **Cuidado:** Evite tocar na superfície metálica (dissipador de calor) após exposição ao sol ou ao frio.
- **Cuidado:** O tipo de proteção IP66 só é alcançado se todas as tampas de borracha estiverem bem fechadas.

Dica de ergonomia

Cuidado: Em caso de utilização prolongada, faça intervalos regulares para evitar dores nos pulsos.

Perigo de asfixia

Cuidado: Não coloque a câmara nas mãos de crianças pequenas. Em caso de mau uso, existe o risco de se soltarem peças pequenas que podem ser engolidas.

Instruções de segurança para a bateria

- Tenha cuidado com a câmara: se não for manuseada com cuidado, a bateria localizada no seu interior pode ser danificada.
- Não exponha a câmara ao fogo ou a temperaturas elevadas superiores a 60 °C.
- Não desmonte a câmara para ter acesso à bateria. Não está previsto a bateria ser substituída pelo cliente final.
- Utilize exclusivamente o carregador fornecido.
- Carregue a câmara apenas a temperaturas entre 10 °C e 40 °C.
- Quando a câmara é utilizada em ambientes frios, a capacidade da bateria diminui. Isso acontece por razões técnicas e não por defeito.
- Não armazene a câmara durante muito tempo a temperaturas inferiores a 0 °C ou superiores a 35 °C. A consequência será uma diminuição permanente da capacidade da bateria.
- Se a câmara estiver danificada ou a bateria tiver defeito, envie a câmara ao nosso serviço de assistência ao cliente para reparação.

Instruções de segurança para a fonte de alimentação

- Antes da utilização, verifique se a fonte de alimentação e o cabo apresentam danos visíveis.
- Não utilize peças com defeito.
- Não utilize a sua fonte de alimentação em ambientes molhados ou húmidos.
- Utilize exclusivamente o cabo original fornecido com uma fonte de alimentação homologada.
- Não efetue alterações técnicas.

Para mais informações e indicações de segurança, consulte o QuickGuide (guia rápido) fornecido. Este guia também está disponível no Centro de Downloads do nosso website: www.zeiss.com/hunting/downloads

Eliminação de baterias



Na União Europeia, este símbolo indica que a bateria usada neste produto deve ser objeto de recolha seletiva, não devendo ser depositada no lixo doméstico normal. Recorra aos sistemas de recolha eventualmente existentes no seu país para entregar as baterias usadas. Os materiais e as substâncias que as baterias contêm podem ser prejudiciais para a saúde e o ambiente.

Ao encaminhar corretamente as baterias usadas para reciclagem, está a contribuir para a proteção, a preservação e a melhoria da qualidade do nosso ambiente.

Entregue exclusivamente baterias descarregadas.

A bateria usada não contém mercúrio, cádmio nem chumbo em quantidades que excedam os valores-limite estabelecidos na Diretiva 2006/66/CE.

Informações destinadas aos utilizadores sobre a eliminação de equipamentos elétricos e eletrónicos (para uso doméstico)



Este símbolo apostado nos produtos e/ou nos documentos que os acompanham significa que os produtos elétricos e eletrónicos usados não podem ser misturados com o lixo doméstico comum. Para que possam receber um tratamento adequado, ser recuperados e reciclados, entregue estes produtos nos respetivos centros de recolha onde são retomados gratuitamente. Em alguns países, também poderá existir a possibilidade de entregar estes produtos ao revendedor local na compra de um produto novo.

A eliminação correta deste produto visa proteger o meio ambiente e prevenir eventuais efeitos prejudiciais para a vida humana e o ambiente que podem resultar de um tratamento inadequado dos resíduos.

Para obter informações mais detalhadas sobre o centro de recolha mais próximo, consulte a sua administração local. Em conformidade com a legislação nacional em vigor, poderá incorrer no pagamento de uma multa em caso de eliminação incorreta deste tipo de resíduos.

Para clientes empresariais na União Europeia

Caso pretenda eliminar equipamentos elétricos e/ou eletrónicos, entre em contacto com o seu vendedor ou fornecedor, que poderá prestar-lhe informações adicionais.

Informações sobre a eliminação noutros países fora da União Europeia

Este símbolo só é válido na União Europeia. Caso pretenda eliminar este produto, entre em contacto com a sua administração local ou o seu vendedor para se informar sobre as opções de eliminação.

Utilização prevista

A câmara destina-se à visualização de registos térmicos no âmbito da observação da natureza e de observações à distância para efeitos de caça, bem como à utilização civil. A câmara não é um brinquedo. Utilize a câmara apenas conforme descrito nas presentes instruções de utilização. O fabricante ou o comerciante não se responsabilizam por quaisquer danos resultantes de uma utilização incorreta ou não conforme com a utilização prevista.

Teste de funcionamento

- Antes da utilização, certifique-se de que a sua câmara de imagem térmica não apresenta danos visíveis.
- Verifique se a câmara de imagem térmica apresenta uma imagem nítida e sem interferências no visor.
- Verifique se a câmara de imagem térmica está corretamente configurada; para esse efeito, consulte as indicações no capítulo "Modo de observação".

Volume de fornecimento

Produto	N.º de referência	Volume de fornecimento
DTI 3/25	52 70 11	Câmara de imagem térmica Correia de transporte em neopreno Estojo, incl. correia a tiracolo Cabo USB Pano de limpeza da lente
DTI 3/35	52 70 10	Câmara de imagem térmica Correia de transporte em neopreno Estojo, incl. correia a tiracolo Fonte de alimentação, incl. cabo USB Pano de limpeza da lente

Colocação/remoção da bateria

A câmara de imagem térmica ZEISS DTI 3 está equipada com uma bateria. Esta não pode ser removida.

Observação com e sem óculos

Graças ao apoio ocular flexível, a câmara de imagem térmica pode ser usada com ou sem óculos. Em ambos os casos, garante a a plenitude do campo de visão.

DADOS TÉCNICOS**3/25****3/35**

Lente			
Distância focal		25 mm / F1.0	35 mm / F1.0
Tipo de objetiva		Germânio	
Alcance de deteção (Dimensão do objeto 1,8 m x 0,6 m; 2 yd x 0,7 yd)	m (yd)	880 (960)	1235 (1350)
Ângulo de visão subjetivo	°	30 (diagonal)	
Campo de visão a 100 m (100 jardas)	m (ft)	26 (78)	19 (57)
Campo de visão	° horizontal x vertical	15 x 11	11 x 8
Ampliação ótica		1,8	2,5
Zoom digital máximo		4 x	
Passos de zoom	em passos de 0,5	1,0 x – 4,0 x	

Sensor

Resolução do sensor	px	384 x 288	
Espaçamento de píxeis do sensor	µm	17	
Frequência de imagem	Hz	50	

Visor

Resolução do visor	px	1280 x 960	
Tipo de visor		LCOS	

Sistema eletrónico

Interfaces		USB: carregamento + transferência de dados WiFi: transferência de dados	
Bateria		Iões de lítio	
Autonomia da bateria		até 10 horas	
Alimentação de tensão externa		5V / 2A (USB)	
Memória interna	GB	15	
Vídeo / fotografia / função de transmissão em direto		✓	✓
Frequência WiFi	GHz	2,4	
Padrão WiFi		IEEE 802.11b/g/n	
Ligação a outros equipamentos		Aplicação ZEISS Hunting, USB	

Generalidades

Tipo de proteção		IP66 (proteção contra chuva intensa)	
Intervalo de temperaturas de funcionamento	°C (°F)	-10 / +40 (+14 / +104)	
Comprimento x Largura x Altura	mm (polegadas)	187 x 60 x 65 (7,4 x 2,4 x 2,5)	193 x 60 x 65 (7,6 x 2,4 x 2,5)
Peso	g (oz)	410 (14,5)	420 (14,8)

Reservados os direitos de alteração no acabamento e no volume de fornecimento em virtude do desenvolvimento técnico.

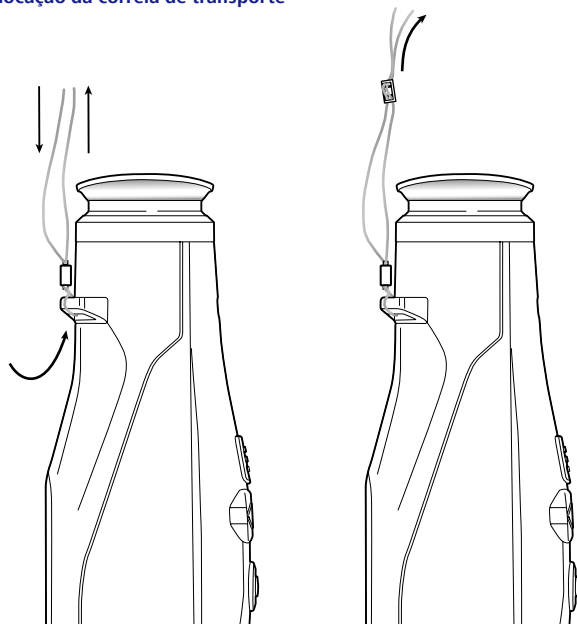
Colocação da correia de transporte

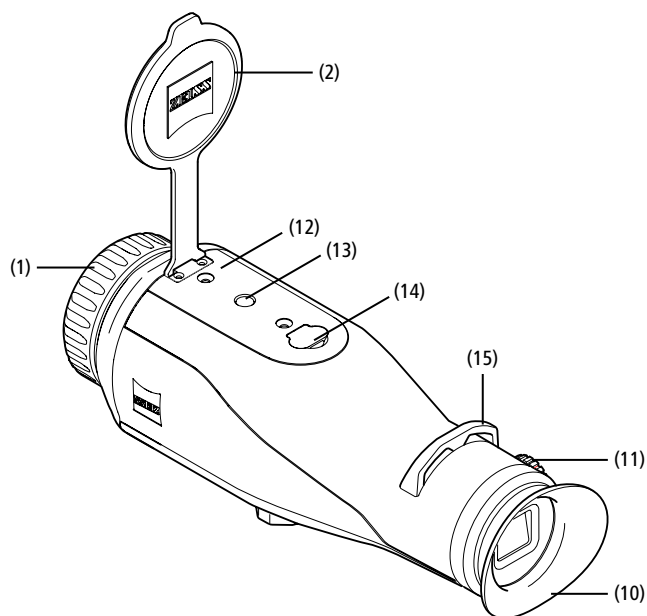
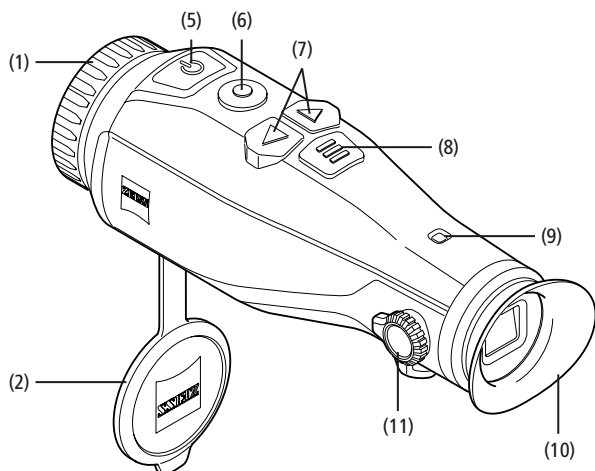

Ligar/desligar

Premindo prolongadamente o botão de ligar/desligar (5), a câmara liga-se. O LED (9) verde acende-se. Quando a câmara tem pouca carga, acende-se o LED (9) vermelho. Premindo prolongadamente o botão de ligar/desligar (5), a câmara volta a desligar-se. O LED apaga-se. Quando a câmara está ligada e tem pouca carga, acende-se o LED (9) vermelho.

Nota: É necessário manter o botão de ligar/desligar (5) premido até surgir o símbolo OFF no visor. Só depois é que se pode soltar o botão de ligar/desligar (5) e a câmara se desliga. Se soltar o botão de ligar/desligar (5) antes de surgir o símbolo OFF, a câmara não se desliga, mas muda para o modo Standby.

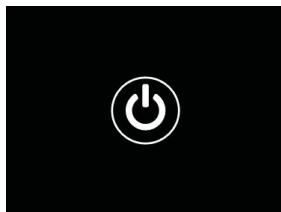

Modo Standby

Premindo brevemente o botão de ligar/desligar (5), a câmara muda para o modo Standby. O LED (9) verde pisca. Premindo de novo brevemente o botão de ligar/desligar (5), a câmara volta ao modo de observação. O LED (9) verde acende-se de forma permanente. Quando a câmara tem pouca carga no modo Standby, o LED (9) vermelho pisca.

Calibração

A câmara permite realizar calibrações automáticas (Auto Calibration = On) ou manuais (Auto Calibration = Off).

No modo automático, a câmara realiza autonomamente uma calibração, sempre que necessário, abrindo e fechando um fecho interno. Ouve-se então um suave clique. Neste modo, tem ainda a possibilidade de realizar uma calibração manual, premindo simultaneamente o botão de gravação (6) e o botão de menu (8).

Além disso, tem a opção de realizar uma calibração manual silenciosa. Para esse efeito, aceda ao menu da câmara e defina a opção "Auto Calibration" para "Off". Em seguida, volte ao modo de observação. Feche manualmente a tampa de proteção da objetiva. Pressione então, simultaneamente, o botão de gravação (6) e o botão de menu (8). A câmara está novamente calibrada.

Nota: Tape sempre a objetiva durante a calibração manual. Caso contrário, o sensor não consegue calibrar corretamente e a imagem deteriora-se, p. ex., fica distorcida. Caso se tenha esquecido de tapar a objetiva durante a calibração manual, repita o processo de calibração com a objetiva tapada.

Modo de observação

Olhe pelo visor (10) para observar a cena. Rode o anel de ajuste das dióptrias (11) na lateral para obter uma imagem nítida no visor. Rode o anel de focagem (1) da objetiva para focar a cena.

Zoom

No modo de observação, os botões de seta (7) permitem ampliar (seta para a direita) e reduzir (seta para a esquerda) a cena. Ajuste o zoom em passos de 0,5, entre 1,0x e 4,0x. A função de zoom é circular, ou seja, quando alcança um zoom de 4,0x, se premir novamente o botão de seta para a direita (7), volta ao zoom de 1,0x. A ampliação digital atualmente ajustada é indicada no visor.



Modos de cor

A cena pode ser visualizada em quatro modos de cor diferentes. Para alterar o modo de observação, pressione por breves instantes o botão de menu (8). Em caso de alteração, o modo selecionado é exibido durante cerca de 2 segundos, em forma de texto, no visor. Estão disponíveis os seguintes modos de cor:

- **White Hot:** Neste modo, as zonas frias são representadas a preto e as zonas quentes a branco.
- **Black Hot:** Neste modo, as zonas frias são representadas a preto e as zonas quentes a branco.
- **Red Hot:** Neste modo, as zonas frias são representadas a preto e as zonas quentes a branco. Além disso, as zonas mais quentes são representadas entre o amarelo e o vermelho.
- **Rainbow:** Usando uma paleta de cores variadas, as zonas frias são representadas entre o preto e o azul e as zonas quentes entre o amarelo e o branco.

Desligar o LED

Para desligar o LED na sua ZEISS DTI 3, pressione durante 5 segundos a tecla de seta direita (7). O LED desligar-se-á de seguida. Para voltar a ligar o LED, repita este processo.

Desligamento automático

Para poupar a bateria, a ZEISS DTI 3 desliga-se automaticamente ao fim de 60 minutos de inatividade.

Modo de gravação

Tem a possibilidade de tirar fotografias e gravar vídeos. Para alternar entre os dois modos de gravação, pressione prolongadamente o botão de gravação (6). O símbolo no canto superior esquerdo do visor muda em função do modo selecionado. Para tirar uma fotografia ou gravar um vídeo, pressione o botão de gravação (6) uma vez, por breves instantes. Volte a pressionar brevemente o botão de gravação (6) para parar a gravação de vídeo em curso.

Nota: No caso de gravações de vídeo mais longas, ao guardar, estas são automaticamente divididas em vários ficheiros pequenos de 10 minutos cada um.



Menu

Premindo prolongadamente o botão de menu (8), o menu principal é exibido no visor. Olhe, simultaneamente, pelo visor (10). No menu principal, estão disponíveis as seguintes opções de seleção:

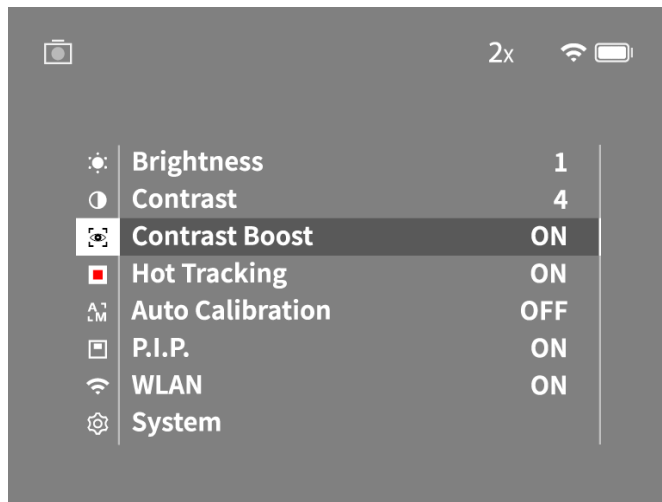

- **Brightness:** Aqui pode regular a luminosidade do visor. Pode selecionar entre quatro níveis de luminosidade. O nível 1 corresponde à luminosidade mínima. O nível 4 corresponde à luminosidade máxima.
- **Contrast:** Aqui pode regular o contraste da cena. Pode selecionar entre quatro níveis de contraste. O nível 1 corresponde ao contraste mínimo. O nível 4 corresponde ao contraste máximo.
- **Contrast Boost:** Ative este modo para ter uma melhor visibilidade em caso de humidade elevada ou neblina.
- **Hot Tracking:** Selecione a opção "Hot Tracking" para destacar, no modo de observação, o ponto mais quente da cena com um pequeno quadrado vermelho.
- **Auto Calibration:** Aqui pode selecionar entre a calibração manual (Auto Calibration = Off) ou automática (Auto Calibration = On).
- **P.I.P. (Picture in Picture):** Uma secção central da imagem é ampliada 2 vezes e exibida numa pequena janela de ampliação no visor.
- **WLAN:** Aqui pode ligar/desligar a WiFi. Com a WiFi ligada, a câmara serve de hotspot para permitir a ligação a outro dispositivo (p. ex., o smartphone).
- **System:** Aqui pode efetuar todas as configurações relevantes para o sistema, nomeadamente, o idioma, a hora e as configurações de fábrica.

Os botões de seta (7) e o botão de menu (8) servem para navegar no menu principal. Pressione o botão de seta para a direita (7) para descer. Pressione o botão de seta para a esquerda (7) para subir.

Premindo brevemente o botão de menu (8), seleciona um item do menu. Deste modo, acede ao submenu. Efetue as configurações com os botões de seta (7).

Premindo brevemente o botão de menu (8), confirma a seleção e regressa ao menu principal.

Premindo prolongadamente o botão de menu (8), sai do menu principal e regressa ao menu de observação.

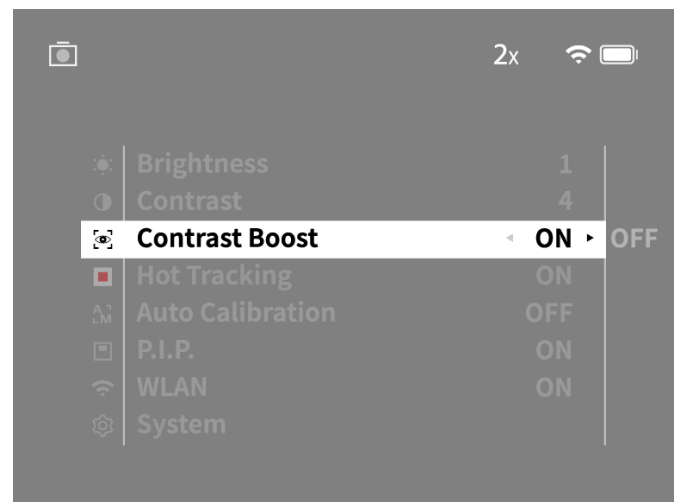
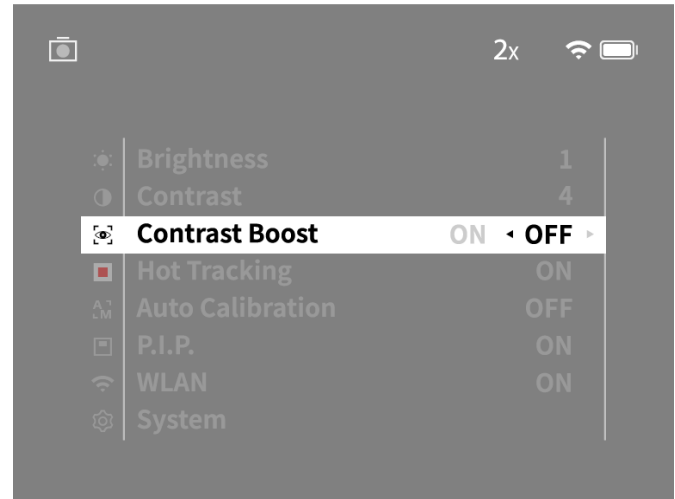

Aumento de contraste

O aumento de contraste permite-lhe visualizar a imagem com maior nitidez em caso de humidade elevada ou neblina. Os cantos são realçados para facilitar a deteção das estruturas.

Para ativar o aumento de contraste no seu aparelho, selecione „Contrast Boost“ no menu principal. Em seguida, selecione „On“ ou „Off“. Premindo brevemente o botão de menu (8), confirma a seleção.

Nota: Recomendamos a utilização deste modo apenas na presença das condições acima mencionadas e a respetiva desativação, se se verificarem condições normais.

Sistema

No submenu "System", estão disponíveis as seguintes opções de seleção:

- **Factory Reset:** Selecione "Factory Reset" para repor as configurações de fábrica da câmara. Neste caso, serão apagados todos os dados guardados na câmara, incluindo fotografias e vídeos.
- **Reset Settings:** Selecione "Reset Settings" para repor os valores predefinidos para todas as configurações da câmara.
- **Language settings:** Aqui pode selecionar um idioma do menu.
- **Date / Time:** Aqui pode acertar a data e a hora da câmara.

Além disso, pode consultar as seguintes informações:

- **WLAN SSID:** Aqui é exibido o nome do hotspot WiFi.
- **Firmware Version:** Aqui é indicada a versão atual do firmware.

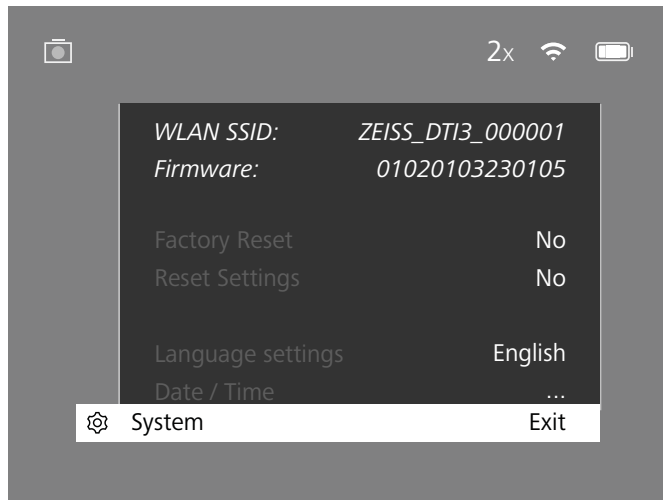

Reposição de fábrica

Para efetuar uma reposição de fábrica, selecione "System" no menu principal. Em seguida, navegue para "Factory Reset". Selecione "Yes" e confirme a seleção. Segue-se uma segunda pergunta de segurança, que também tem de ser confirmada com "Yes".

Repor definições

Para repor as definições, selecione "System" no menu principal. Em seguida, navegue para "Reset Settings". Selecione "Yes" e confirme a seleção.

Nota: Para que a reposição das definições possa ser concluída com sucesso, é necessário reiniciar a câmara.

Dados pessoais em caso de eliminação ou transferência do seu dispositivo ZEISS

Lembre-se de que pode haver fotos e vídeos pessoais armazenados na memória interna do dispositivo. Antes de disponibilizar o dispositivo a terceiros, execute a função „Factory Reset“, para eliminar os dados, e verifique se a eliminação foi realizada. Estará, assim, a contribuir para preservar a sua privacidade e segurança dos dados.

Colaborar para a segurança do dispositivo

Por favor, colabore de forma ativa para proteger a segurança informática do seu dispositivo, utilizando a aplicação ZEISS Hunting e instalando novas atualizações de firmware assim que forem disponibilizadas.

Data / Hora

Para acertar a data e a hora, selecione "System" no menu principal. Em seguida, navegue para "Date / Time". Agora pode acertar, individualmente, o ano, o mês, o dia, a hora e os minutos. Com a definição "Time Format", pode optar entre a apresentação no formato de 24 horas e de 12 horas. Certifique-se de que define a data e a hora atuais, uma vez que as suas fotografias e o seus vídeos recebem um carimbo de data/hora.

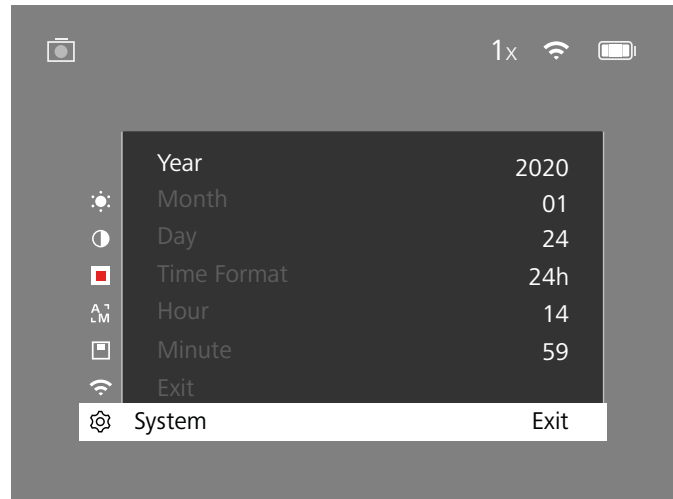

Nota: Se deixar descarregar completamente a bateria, a câmara não memoriza a data e a hora acertadas. Volte a acertar a data e a hora para que as suas fotografias e os seus vídeos recebam o carimbo de data/hora correto.

Atualização do firmware

É possível atualizar o firmware através da aplicação ZEISS Hunting. Para esse efeito, siga as instruções na aplicação ZEISS Hunting.

Nota: Certifique-se de que a câmara está totalmente carregada antes de proceder à atualização do firmware. Não desligue a câmara durante a atualização, pois poderá ficar danificada.

Nota: Se verificar a existência de uma atualização na sua aplicação ZEISS Hunting, deverá confirmá-la novamente no seu dispositivo, por razões de segurança.

Estado dos LED

Estado operacional	Estado de carga	Cor do LED	Estado do LED
Inicialização		-	-
Estado operacional normal	Não está a carregar	Verde	Constante
	Não está a carregar (estado de carga baixo)	Vermelho	Intermitente
	A carregar	Vermelho	Constante
Standby	A carregar (carga total)	Verde	Constante
	Não está a carregar	Verde	Intermitente
	Não está a carregar (estado de carga baixo)	Vermelho	Intermitente
Desligado	A carregar	Vermelho	Constante
	A carregar (carga total)	Verde	Constante
	Não está a carregar	-	-

Nota: Para evitar um excesso de luz na escuridão, os LED têm baixa luminosidade. Por isso, pode acontecer que os LED sejam pouco visíveis à luz do dia.

Resolução de anomalias

Anomalia	Causas possíveis	Solução
A câmara não liga.	A bateria está descarregada. O cabo USB tem defeito.	Carregue a câmara. Substitua o cabo USB.
A câmara não é carregada.	Não existe alimentação de corrente externa suficiente. O cabo USB não está corretamente conectado na câmara.	Verifique a alimentação de corrente externa. Retire o cabo USB e verifique se a ficha e o conector estão intactos e não estão sujos.
A imagem está desfocada. A imagem tem riscas. O fundo não é homogêneo.	A câmara tem de ser recalibrada.	Realize o processo de calibração de acordo com as instruções.
A imagem é demasiado escura.	A luminosidade do visor está regulada para um nível muito baixo.	Adapte a luminosidade do visor.
A imagem no visor está desvanecida.	O contraste está regulado para um nível muito baixo.	Adapte o contraste.
O computador não reconhece a câmara (memória interna).	A câmara não está ligada. O cabo USB não está corretamente conectado. Não está instalado o software necessário.	Transfira as imagens depois de ligar a câmara. Leia as indicações na secção "Interface USB".
A indicação da data e hora nas imagens está incorreta.	Ainda não foi definida a indicação da data e da hora na câmara.	Acerte a data e a hora de acordo com as instruções.
A imagem tem má qualidade. A área de deteção é demasiado curta.	Condições meteorológicas desfavoráveis (p. ex., forte queda de neve, chuva, nevoeiro, etc.) podem causar interferências.	
A imagem está desfocada.	A função de aumento de contraste encontra-se ativa apesar de se verificarem condições normais.	Desative o aumento de contraste.
O smartphone não estabelece a ligação à minha DTI 3.	A palavra-passe da ligação WiFi não está correta. Existem demasiadas redes WiFi na proximidade direta da câmara. Podem ocorrer interferências.	Introduza a palavra-passe correta. Leve a câmara para um local onde existam poucas ou nenhuma rede WiFi próximas.
O sinal de WiFi perde-se constantemente ou é interrompido.	A ZEISS DTI 3 está demasiado afastada ou existem demasiadas redes WiFi nas proximidades. Encontra-se um obstáculo entre a câmara e o recetor.	Altere a localização da câmara de modo a captar diretamente um sinal de WiFi.

WiFi

A câmara está equipada com uma função WiFi. Aceda ao menu e ative a função "WiFi". Um símbolo de WiFi no canto superior direito do visor indica que a WiFi está ativa. Pode então estabelecer uma ligação WiFi entre o seu smartphone e a câmara.

Nota: A palavra-passe predefinida para a ligação WiFi à câmara tem de ser alterada aquando da primeira utilização, de modo a impedir qualquer acesso não autorizado de terceiros. Para alterar a palavra-passe, é necessária a aplicação ZEISS Hunting. Palavra-passe predefinida: 12345678

Para maior conforto do utilizador, a aplicação ZEISS Hunting sincroniza a sua palavra-passe em todos os dispositivos registados.

Para aumentar a segurança da ligação, recomenda-se que a palavra-passe seja alterada.

Para prolongar a autonomia da bateria, recomenda-se que a função WiFi só seja ativada na câmara se estiver a utilizar a ligação de dados à aplicação ZEISS Hunting.

Aplicação ZEISS Hunting

Instale a aplicação ZEISS Hunting no seu smartphone e abra a aplicação. Siga os passos aí indicados para estabelecer a ligação à ZEISS DTI 3.

Com a aplicação ZEISS Hunting, pode transferir as suas fotografias e os seus vídeos para o seu smartphone, visualizar a imagem ao vivo, efetuar configurações e usar outras funções. Para uma descrição mais detalhada, consulte a função de ajuda da aplicação.

Nota: Para poder usar a aplicação ZEISS Hunting e as suas funções, certifique-se de que o seu smartphone está ligado à rede WiFi da ZEISS DTI 3.

Nota: Cada vez que estabelece uma ligação à aplicação ZEISS, a data e a hora atuais são automaticamente transferidas do seu smartphone para a câmara.

Nota: Tenha atenção que, se tiver estabelecido uma ligação WiFi à sua ZEISS DTI 3, não está ligado por uma ligação WiFi normal. Para retomar a ligação WiFi normal, desligue a ligação da ZEISS DTI 3 ao seu smartphone.

Interface USB

Utilize a interface USB (14) na base para carregar a câmara ou para transferir dados (fotografias e vídeos) para o seu PC.

A ZEISS DTI 3 liga-se como dispositivo MTP através da interface USB. Em computadores com sistema operativo Windows 10 da Microsoft, a câmara é reconhecida automaticamente e pode ser usada de imediato. Em computadores com sistema operativo macOS da Apple, é necessário instalar um software adicional de terceiros para ter acesso aos dados guardados na câmara, por exemplo, "Android™ File Transfer". A ZEISS não assume qualquer responsabilidade ou garantia pelo software de terceiros.

Microsoft e Windows são marcas registadas ou marcas da Microsoft Corp. nos Estados Unidos e/ou noutros países. Apple e macOS são marcas da Apple Inc. registadas nos EUA e noutros países. Android é uma marca da Google LLC.

Rosca para tripés

Na base da câmara encontra-se uma rosca normalizada de 1/4 polegadas (13) para tripés padrão. Para captar imagens mais estáveis, coloque a câmara num tripé.

Carregar a câmara

Carregue a câmara através da porta USB (14) assim que a bateria estiver descarregada. O estado de carga da bateria da câmara é indicado no canto superior direito do visor. Quando a câmara tem pouca carga, a indicação no visor muda para vermelho. Quando a câmara está a carregar, o LED (9) acende-se a vermelho quer a câmara esteja ligada quer não. Quando a bateria está completamente carregada, o LED (9) acende-se a verde.

Substituição da tampa de proteção da objetiva

Para substituir a tampa de proteção da objetiva (2), desaperte os parafusos (3) com uma chave de fendas. Retire a placa de fixação (4) e a tampa de proteção da objetiva (2) defeituosa. Coloque a nova tampa de proteção da objetiva (2) e a placa de fixação (4). Aperte os parafusos (3) com uma chave de fendas.

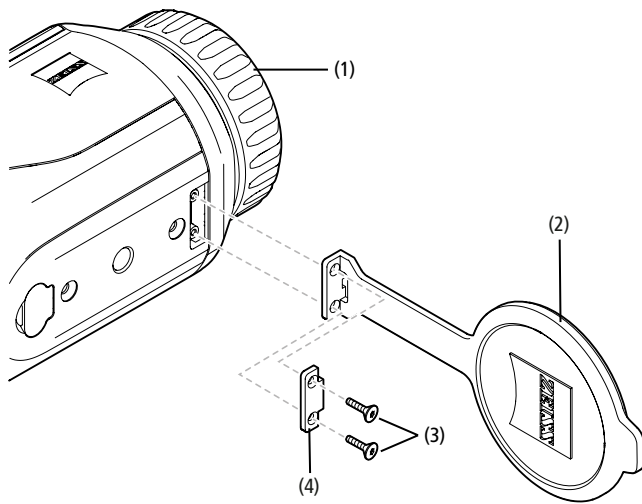

Cuidados e manutenção da câmara

As partículas de sujidade grosseira (p. ex., areia) não devem ser removidas esfregando as lentes, mas soprando ou usando um pincel! Com o passar do tempo, as impressões digitais podem danificar a superfície das lentes. Soprar e passar um pano de limpeza de óculos limpo é a forma mais simples de limpar a superfície das lentes.

Para evitar uma eventual acumulação de fungos na ótica, que ocorre sobretudo em regiões tropicais, convém guardar a câmara num local seco e assegurar sempre a boa ventilação das superfícies exteriores das lentes.

A sua ZEISS DTI 3 não requer outros cuidados especiais.

Cuidados e manutenção da bateria

Para prolongar a vida útil da bateria, observe os pontos seguintes:

- Evite armazenar a câmara a temperaturas elevadas.
- Evite armazenar a câmara com a bateria totalmente carregada.
- Evite deixar descarregar completamente a bateria da câmara.

Atualizações de software

No âmbito da garantia legal (2 anos a partir da transferência dos riscos do produto – ao abrigo da lei alemã), iremos disponibilizar as atualizações correspondentes com vista à resolução de falhas. Em regra, as atualizações dizem respeito a aspetos relevantes para a segurança ou à resolução de limitações funcionais, e não abrangem novas funções do software. Pressupondo que a disponibilização de novas funções seja necessária para a resolução de aspetos de segurança, tal, porém, nem sempre confere o direito de utilizar as novas funções para esse efeito.

Após o período legal de garantia, continuaremos naturalmente a trabalhar para lhe disponibilizar atualizações suplementares. Contudo, não existe um direito a tal.

Peças sobressalentes

Caso necessite de peças sobressalentes para a sua câmara, como, por exemplo, a tampa de proteção da objetiva, entre em contacto com o seu revendedor ou distribuidor local ou com o nosso serviço de assistência ao cliente.

O nosso serviço de assistência está disponível para responder a consultas telefónicas, de segunda a sexta-feira, das 8h00 às 16h30 (CET).

Tel.: +49 (0) 800 934 77 33

Fax: +49 (0) 64 41-4 83 69

service.sportsoptics@zeiss.com

A ZEISS é sinónimo de um elevado nível de qualidade e fiabilidade. Enquanto fabricante, concedemos, por isso, uma garantia de dois anos para este produto ZEISS, independentemente das obrigações de garantia do vendedor em relação ao cliente. Se o produto for registado no prazo de quatro semanas após a compra, é possível obter uma extensão da garantia por mais um ano. O âmbito da garantia pode ser consultado na seguinte hiperligação: www.zeiss.com/cop/warranty

Registe o seu produto em: www.zeiss.com/cop/register

Endereço do fabricante

Carl Zeiss AG
Carl-Zeiss-Strasse 22
D-73447 Oberkochen
www.zeiss.com/nature e www.zeiss.com/hunting

Reservados os direitos de alteração no acabamento e no volume de fornecimento em virtude do desenvolvimento técnico. Não é assumida qualquer responsabilidade por lapsos ou erros de impressão.

Aviso de proteção de dados

A utilização da DTI 3 implica o tratamento de dados pessoais. Poderá encontrar a nossa política de privacidade e tratamento de dados pessoais no nosso Centro de Downloads em: www.zeiss.com/hunting/manuals

Informações legais e regulamentares

Banda de frequências do módulo de transmissão sem fios: WiFi: 2.412 – 2.462 MHz
Potência do módulo de transmissão sem fios: 100 mW



A Carl Zeiss AG declara pela presente que a câmara de imagem térmica DTI 3 está em conformidade com a Diretiva 2014/53/UE e a Diretiva 2011/65/UE. O texto integral da declaração de conformidade da UE, bem como informações complementares, estão disponíveis no seguinte endereço de Internet: www.zeiss.com/dti-335/conformity.

No visor da ZEISS DTI 3, podem ser exibidas algumas marcas de certificação relativas às normas suportadas pela ZEISS DTI 3. No menu principal, seleccione "System". Em seguida, navegue até "Regulatory Information".

Este produto está licenciado no âmbito da licença de portefólio de patentes AVC para a utilização pessoal e não comercial por parte de um consumidor, por forma a (i) codificar vídeos em conformidade com a norma AVC ("AVC VIDEO") e/ou (ii) descodificar vídeos AVC que tenham sido codificados por um consumidor para fins de uso pessoal e/ou descodificar vídeos que tenham sido disponibilizados por um distribuidor de vídeo licenciado. Não é concedida qualquer outra licença, mesmo implícita, para outras utilizações. Para mais informações, consulte a MPEG LA, L.L.C., em <http://www.MPEGLA.com>

Fabricante da fonte de alimentação

Shenzhen Simsukian Electronic Technology Co., Ltd.
Building 1, the 5th plant, Jiayi Industrial Park
Daping Community, Guanlan Street Longhua District
Shenzhen R. P. China

Referência do modelo: SK22G-0500200Z

DADOS TÉCNICOS DA FONTE DE ALIMENTAÇÃO

Sistema eletrónico		
Tensão de entrada	VAC	100 – 240
Frequência de entrada	Hz	50 / 60
Tensão de saída	VDC	5
Corrente de saída	A	2
Potência de saída	W	10
Eficiência média no estado ativo	%	82,98
Consumo energético em vazio	W	0,068
Condições ambientais		
Temperatura de serviço	°C (°F)	-0 / +40 (-32 / +104)
Humidade relativa do ar	rH	25% – 90%
Temperatura de armazenamento	°C (°F)	-30 / +60 (-22 / +140)
Tipo de proteção		IP 20

Carl Zeiss AG

Carl-Zeiss-Strasse 22
73447 Oberkochen
Germany

www.zeiss.com/nature
www.zeiss.com/hunting

ZEISS DTI

3/25 | 3/35

Manual de utilizare

For United States patents which may cover this product see our website.
Patents: www.zeiss.com/cop/patents

DE EN FR ES IT NL CZ DK EE FI HR HU
LT LV PL PT **RO** SE SK SL BG GR RU JP CN | 09.2021



MANUAL DE UTILIZARE

Produsele mărcii ZEISS sunt caracterizate de performanțe optice excepționale, de o realizare precisă și o durată mare de viață.

Vă rugăm să respectați instrucțiunile de utilizare de mai jos, pentru a putea folosi în mod optim camera dvs. termografică și pentru ca aceasta să vă fie un însoțitor de încredere mulți ani de aici înainte.

INFORMAȚII PENTRU SIGURANȚA DVS.

Influențe ale mediului înconjurător

- **Notă:** Nu îndreptați niciodată obiectivul aparatului direct spre surse intense de căldură, cum sunt soarele sau dispozitivele laser. Obiectivul și ocularul pot acționa ca o lupă și distruge componentele din interior.
- **Atenție:** Evitați atingerea suprafeței metalice (nervurilor de răcire) după expunerea prelungită la razele solare sau la frig.
- **Atenție:** Gradul de protecție IP66 este garantat numai dacă toate capacele din cauciuc sunt bine închise.

Indicație ergonomică

Atenție: Dacă trebuie să utilizați aparatul timp îndelungat, faceți pauze, pentru a evita durerile de încheieturi.

Pericol de ingerare

Atenție: Nu lăsați aparatul la îndemâna copiilor. În cazul unei manevrări greșite se pot desprinde piese mici care pot fi înghițite.

Instrucțiuni de siguranță baterie

- Tratați aparatul cu atenție: Dacă este manevrat neglijent, bateria din interior poate suferi deteriorări.
- Nu expuneți aparatul la foc sau la temperaturi ridicate, mai mari de 60 °C.
- Nu demontați aparatul pentru a ajunge la baterie. Bateria nu este prevăzută spre a fi schimbată de clientul final.
- Utilizați exclusiv încărcătorul livrat împreună cu produsul.
- Încărcați aparatul numai la temperaturi între 10 °C și 40 °C.
- La funcționarea la temperaturi ambientale scăzute, capacitatea bateriei scade. Acest lucru are cauze tehnice și nu reprezintă o defecțiune.
- Nu depozitați aparatul timp îndelungat la temperaturi mai mici de 0 °C sau mai mari de 35 °C. Acest lucru duce la o reducere permanentă a capacității bateriei.
- Dacă aparatul a fost deteriorat sau dacă bateria este defectă, trimiteți aparatul la reparat, la Serviciul Clienti din cadrul firmei noastre.

Instrucțiuni de siguranță bloc de alimentare

- Înainte de utilizare, verificați blocul de alimentare și cablul, pentru a depista eventualele deteriorări vizibile.
- Nu utilizați piese defecte.
- Nu utilizați blocul de alimentare în condiții de umezeală sau în medii umede.
- Utilizați numai cablul original din pachetul de livrare împreună cu un bloc de alimentare autorizat.
- Nu faceți modificări tehnice.

Mai multe informații și indicații de siguranță găsiți în QuickGuide-ul livrat împreună cu produsul. Acesta este disponibil și pe pagina noastră de Internet, în Download-Center: www.zeiss.com/hunting/downloads

Eliminarea bateriilor



În Uniunea Europeană, acest simbol atrage atenția asupra faptului că bateria utilizată în acest produs trebuie colectată separat și nu împreună cu gunoiul menajer. Pentru returnarea bateriilor uzate vă rugăm să folosiți un serviciu de colectare eventual existent în țara dvs.

Materialele și substanțele conținute în baterii pot avea un efect dăunător sănătății și mediului.

Prin predarea bateriilor golite unui centru de reciclare, vă aduceți contribuția la protecția, menținerea și îmbunătățirea calității mediului nostru înconjurător.

Vă rugăm să predați numai bateriile descărcate.

Bateria utilizată nu conține nici mercur, nici cadmiu, nici plumb într-o cantitate care să depășească valorile limită definite în Directiva 2006/66/CE.

Informații destinate utilizatorilor, cu privire la eliminarea aparatelor electrice și electronice (gospodării private)



Acest simbol de pe produse și/sau documente însoțitoare semnalează interdicția de a amesteca produsele electrice și electronice uzate cu deșeurile menajere obișnuite. Pentru a fi tratate, recuperate și reciclate în mod corespunzător, duceți aceste produse la punctele de colectare corespunzătoare, unde nu se percep taxe pentru recepționarea produselor.

În anumite țări poate fi posibilă predarea acestor produse la distribuitorul dvs. local en-detail, cu ocazia cumpărării unui produs nou corespunzător.

Eliminarea corectă a acestui produs servește protecției mediului și împiedică posibile consecințe nocive asupra omului și mediului, care pot apărea ca urmare a tratării necorespunzătoare a deșeurilor.

Informații mai precise cu privire la punctul de colectare cel mai apropiat primiți de la administrația dvs. locală. În acord cu legislația națională, pentru eliminarea necorespunzătoare a acestui tip de deșeuri se pot percepe penalități.

Pentru partenerii de afaceri din Uniunea Europeană

Vă rugăm contactați distribuitorul sau furnizorul dacă doriți să eliminați ca deșeuri echipamente electrice și electronice. Acesta vă va pune la dispoziție informații suplimentare.

Informații referitoare la eliminare în țări din afara Uniunii Europene

Acest simbol este valabil numai în Uniunea Europeană. Vă rugăm să contactați administrația dvs. locală sau distribuitorul dacă doriți să eliminați ca deșeu acest produs și să întrebați care sunt posibilitățile de eliminare pe care le aveți la dispoziție.

Utilizarea conformă cu destinația

Aparatul este destinat reprezentării semnăturilor termice în cursul activităților de observare a naturii, al observărilor de la distanță în timpul partidelor de vânătoare și pentru utilizări civile. Aparatul nu este o jucărie. Utilizați aparatul numai conform descrierii din acest manual de utilizare. Producătorul sau distribuitorul nu își asumă răspunderea pentru daunele care decurg din utilizarea neconformă sau necorespunzătoare.

Verificarea funcționării

- Înainte de utilizare, vă rugăm să vă asigurați că camera dvs. termografică nu prezintă daune vizibile.
- Asigurați-vă că camera dvs. termografică afișează pe ecran o imagine clară și nedistorsionată.
- Verificați reglarea corectă a camerei termografice; vezi în acest sens indicațiile din capitolul Mod de observare.

Volumul livrării

Produs	Nr. de comandă	Volumul livrării
DTI 3/25	52 70 11	Cameră termografică Curea de transport din neopren Săculeț de transport inclusiv curea de trecut peste umăr Cablul USB Lavetă pentru echipamente optice
DTI 3/35	52 70 10	Cameră termografică Curea de transport din neopren Săculeț de transport inclusiv curea de trecut peste umăr Bloc de alimentare inclusiv cablu USB Lavetă pentru echipamente optice

Introducerea/scoaterea bateriei

Camera termografică ZEISS DTI 3 este echipată cu o baterie. Aceasta nu poate fi scoasă.

Observare cu și fără ochelari

Datorită manșonului de ocular flexibil, camera termografică poate fi utilizată atât cu, cât și fără ochelari. În ambele cazuri, câmpul vizual este complet.

DATE TEHNICE		3/25	3/35
Optică			
Distanță focală		25 mm / F1.0	35 mm / F1.0
Tipul obiectivului		Germaniu	
Raza de detecție (dimensiunea obiectivului 1,8 m x 0,6 m; 2 yd x 0,7 yd)	m (yd)	880 (960)	1.235 (1.350)
Unghi vizual subiectiv	°	30 (diagonal)	
Câmp vizual la 100m (la 100 yards)	m (ft)	26 (78)	19 (57)
Câmp vizual	° orizontal x vertical	15 x 11	11 x 8
Mărire optică		1,8	2,5
Zoom digital maxim		4 x	
Pași zoom	în pași de 0,5	1,0 x – 4,0 x	
Senzor			
Rezoluție senzor	px	384 x 288	
Distanța între pixeli – senzor	μm	17	
Frecvență imagine	Hz	50	
Ecran			
Rezoluție ecran	px	1.280 x 960	
Tip ecran		LCOS	
Sistem electronic			
Interfețe		USB: încărcare + transfer de date WLAN: transfer de date	
Baterie		litium-ion	
Durata de încărcare a bateriei		până la 10 ore	
Alimentare cu tensiune externă		5V / 2A (USB)	
Memorie internă	GB	15	
Funcție video / foto / Live-Stream		✓	✓
Frecvență WLAN	GHz	2,4	
Standard WLAN		IEEE 802.11b/g/n	
Conexiune cu alte aparate		ZEISS Hunting App, USB	
Generalități			
Gradul de protecție		IP66 (protejat împotriva ploilor puternice)	
Interval de temperaturi de lucru	°C (°F)	-10 / +40 (+14 / +104)	
Lungime x lățime x înălțime	mm (inch)	187 x 60 x 65 (7,4 x 2,4 x 2,5)	193 x 60 x 65 (7,6 x 2,4 x 2,5)
Greutate	g (oz)	410 (14,5)	420 (14,8)

Ne rezervăm dreptul modificării modelelor și a conținutului pachetului de livrare, dacă acestea servesc dezvoltării tehnice a aparatelor.

Montarea curelei de transport

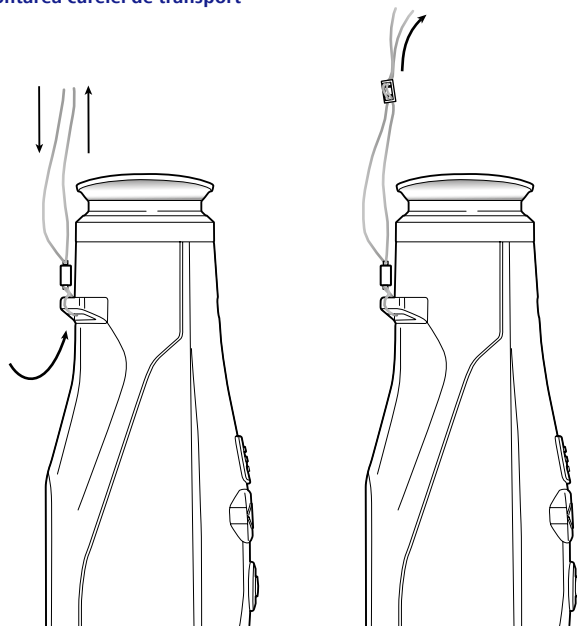

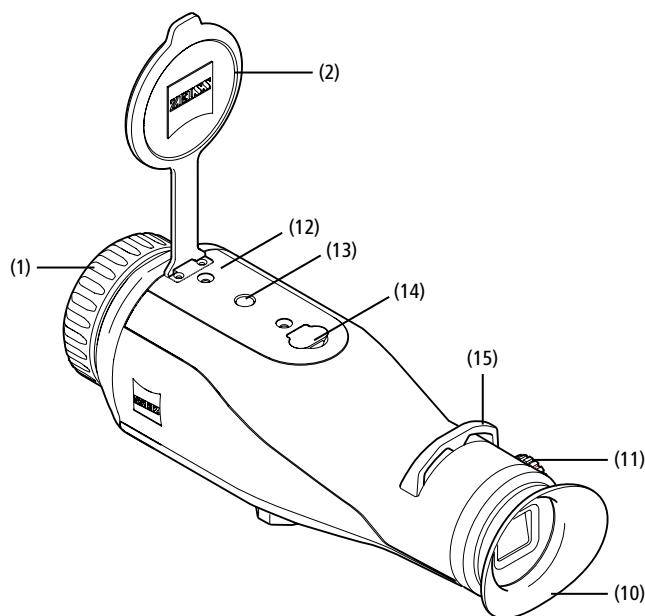
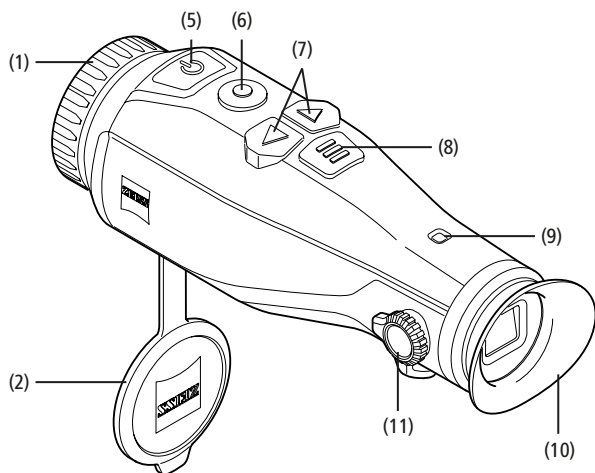

Pornire/oprire

Aparatul se pornește printr-o apăsare mai lungă a butonului de Pornire/Oprire (5). LED-ul (9) luminează în verde. Dacă nivelul de încărcare este redus, LED-ul (9) luminează în roșu.

Aparatul se oprește la loc printr-o apăsare mai lungă a butonului de Pornire/Oprire (5). LED-ul nu mai luminează. Când este pornit, LED-ul (9) luminează în roșu dacă nivelul de încărcare este redus.

Notă: Butonul de Pornire/Oprire (5) trebuie apăsat până când se afișează simbolul OFF pe ecran. Abia apoi se poate elibera butonul de Pornire/Oprire (5), iar aparatul se va opri. Dacă butonul de Pornire/Oprire (5) este eliberat înainte de afișarea simbolului OFF, aparatul nu se oprește, ci comută în modul Stand-by.

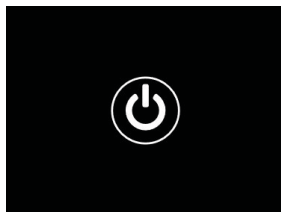

Modul Stand-by

Printr-o apăsare scurtă a butonului de Pornire/Oprire (5), aparatul trece în modul Stand-by. LED-ul (9) clipește în verde. Prin încă o apăsare scurtă a butonului de Pornire/Oprire (5), aparatul trece din nou în modul de observare. LED-ul (9) luminează continuu în verde.

Dacă nivelul de încărcare este redus în modul Stand-by LED-ul (9) luminează intermitent în roșu.

Calibrarea

Cu acest aparat aveți posibilitatea de a efectua calibrări automate (Auto Calibration = On) sau calibrări manuale (Auto Calibration = Off).

În modul automat, aparatul realizează autonom o calibrare prin închiderea și deschiderea unei închizători interne, atunci când acest lucru este necesar. Procesul este însoțit de un ușor clic. În acest mod aveți suplimentar posibilitatea de a efectua calibrarea manual, apăsând în același timp butonul de înregistrare (6) și butonul de meniu (8).

O altă opțiune este aceea de a efectua o calibrare manuală, neînsoțită de zgomot. Mergeți în acest scop în meniul aparatului și setați opțiunea „Auto Calibration” pe „Off”. Ulterior reveniți în modul de observare. Închideți manual capacul de protecție al obiectivului. Acum apăsați în același timp butonul de înregistrare (6) și butonul de meniu (8). Acum aparatul este recalibrat.

Notă: Pentru calibrarea manuală trebuie să acoperiți întotdeauna obiectivul. Altminteri senzorul nu poate calibra corect și este posibilă deteriorarea imaginii, de ex. imagini fantomă. Dacă ați uitat să acoperiți obiectivul în timpul calibrării manuale, repetați operația de calibrare cu obiectivul acoperit.

Mod de observare

Priviți prin vizor (10) pentru a observa scena. Rotiți de roata pentru reglarea dioptriilor (11) din lateral, pentru a clarifica imaginea de pe ecran.

Rotiți inelul de reglare a clarității (1) de la obiectiv, pentru a vedea scena în mod clar.

Zoom

Cu ajutorul tastelor cu săgeată (7), în modul de observare există posibilitatea de a mări scena (tasta cu săgeată din dreapta) și de a o micșora (tasta cu săgeată din stânga).

Zoomați în pași de 0,5, între 1,0x și 4,0x. Funcția Zoom este circulară, ceea ce înseamnă că dacă după un zoom 4,0x mai apăsați o dată tasta cu săgeată din dreapta (7), reveniți la 1,0x.

Mărirea digitală setată actual se afișează pe ecran.



Moduri de culoare

Scena poate fi văzută în patru moduri de culoare diferite. Pentru a schimba modul de observare, apăsați scurt pe butonul de meniu (8). La modificare, modul selectat este afișat pe ecran, sub formă de text, pentru cca. 2 secunde. Sunt disponibile următoarele moduri de culoare:

- **White Hot:** Aici zonele reci sunt reprezentate cu Negru, iar zonele calde cu Alb.
- **Black Hot:** Aici zonele reci sunt reprezentate cu Alb, iar zonele calde cu Negru.
- **Red Hot:** Aici zonele reci sunt reprezentate cu Negru, iar zonele calde cu Alb. În plus, zonele cele mai calde sunt reprezentate în Galben până la Roșu.
- **Rainbow:** Printr-o paletă cromatică diversă, zonele reci sunt reprezentate în Negru până la Albastru, iar zonele calde sunt reprezentate în Galben până la Alb.

Oprirea LED-ului

Pentru a opri LED-ul la aparatul dvs. ZEISS DTI 3, apăsați timp de 5 secunde pe tasta cu săgeată din dreapta (7). LED-ul se va opri. Pentru a porni din nou LED-ul, repetați operația.

Oprire automată

Pentru a menaja acumulatorul, ZEISS DTI 3 se oprește automat după 60 de minute de inactivitate.

Mod de înregistrare

Aveți posibilitatea de a face înregistrări foto și video. Pentru a schimba între cele două moduri de înregistrare, țineți apăsat mai mult butonul de înregistrare (6). Simbolul din partea de stânga sus a ecranului se schimbă în funcție de modul selectat. Pentru a face o fotografie sau o înregistrare video, apăsați o dată scurt butonul de înregistrare (6). Mai apăsați o dată scurt butonul de înregistrare (6), pentru a opri o înregistrare video în curs.

Notă: Când se salvează, înregistrările video mai lungi se împart automat în mai multe fișiere mai mici, de câte 10 minute.



Meniu

Prin apăsarea lungă a butonului de meniu (8) se afișează pe ecran meniul principal. În același timp priviți prin vizor (10). În meniul principal vă stau la dispoziție următoarele posibilități de selectare:

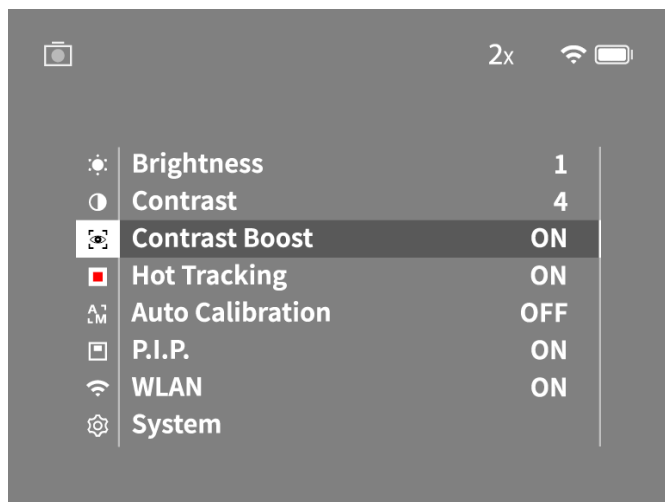

- **Brightness:** Aici setați luminozitatea ecranului. Aveți posibilitatea de a alege din patru trepte de luminozitate. Pe treapta 1 luminozitatea este minimă. Pe treapta 4 luminozitatea este maximă.
- **Contrast:** Aici setați contrastul scenei. Aveți posibilitatea de a alege din patru trepte de contrast. Pe treapta 1 contrastul este minim. Pe treapta 4 contrastul este maxim.
- **Contrast Boost:** Activați acest mod pentru o vizibilitate mai bună în condiții de umiditate mare a aerului sau ceață.
- **Hot Tracking:** Selectați „Hot Tracking”, pentru a marca, în modul de observare, punctul cel mai cald al scenei cu un pătrat mic, roșu.
- **Auto Calibration:** Setați aici calibrarea manuală (Auto Calibration = Off) sau calibrarea automată (Auto Calibration = On).
- **P.I.P. (Picture in Picture):** Un fragment central al imaginii este mărit cu factorul 2 și afișat pe ecran într-o fereastră de mărire de dimensiuni mici.
- **WLAN:** Pornire/oprire WLAN. Când WLAN este oprit, aparatul pune la dispoziție un Hotspot, pentru a permite conectarea de pe un alt dispozitiv (de ex. smartphone).
- **System:** Efectuați aici toate setările relevante pentru sistem, de ex. limba, ora și setările din fabrică.

Navigarea în meniul principal se face cu tastele cu săgeată (7) și cu butonul de meniu (8). Apăsați tasta cu săgeată din dreapta (7), pentru derulare în jos. Apăsați tasta cu săgeată din stânga (7), pentru derulare în sus. Prin-o scurtă apăsare a butonului de meniu (8) selectați un punct din meniu. În acest fel ajungeți în submeniu. Faceți setările folosind tastele cu săgeată (7). Prin apăsarea scurtă a butonului de meniu (8) confirmați selecția și reveniți la meniul principal. Prin apăsarea lungă a butonului de meniu (8) ieșiți din meniul principal și reveniți în modul de observare.

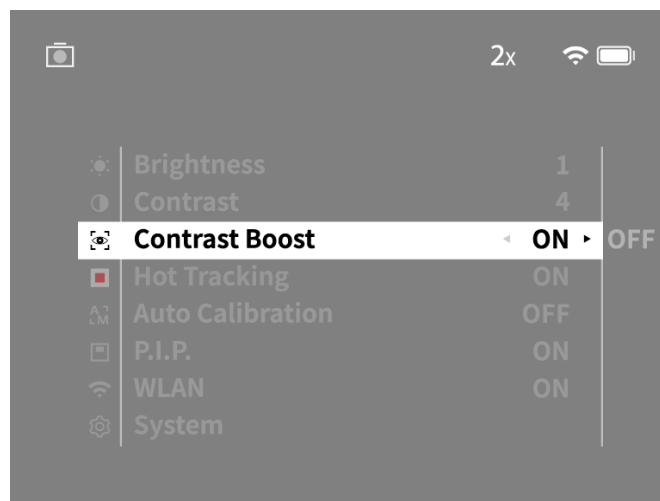
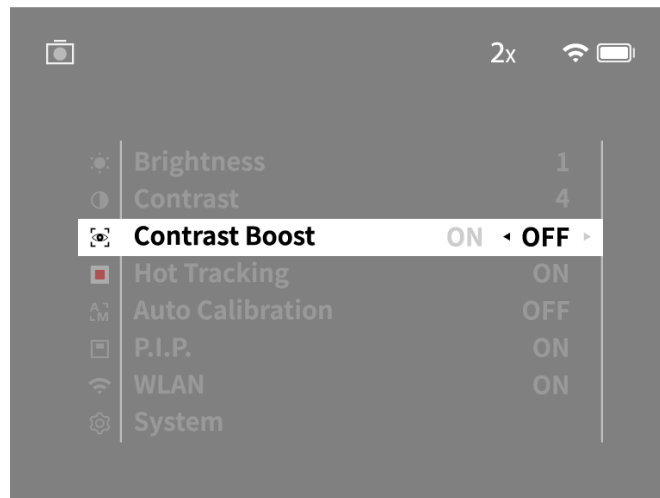

Intensificarea contrastului

Intensificarea contrastului vă oferă posibilitatea de a vizualiza mai bine imaginea în condiții de umiditate mare a aerului sau ceață. Datorită acestuia se scot în evidență marginile, așa încât structurile sunt mai simplu de identificat.

Pentru a activa intensificarea contrastului la dispozitivul dvs., selectați „Contrast Boost” în meniul principal. Selectați apoi „On” sau „Off”. Prin apăsarea scurtă a butonului de meniu (8) confirmați selecția.

Notă: se recomandă să utilizați acest mod numai în condițiile descrise mai sus și să-l dezactivați în condiții normale.

System

În submeniul „System” vă stau la dispoziție următoarele posibilități de selectare:

- **Factory Reset:** Selectați „Factory Reset”, pentru a reseta aparatul pe setările din fabrică. Când faceți acest lucru se șterg toate datele salvate în aparat, inclusiv fotografiile și filmele.
- **Reset Settings:** Selectați „Reset Settings”, pentru a reseta toate setările aparatului pe valorile standard.
- **Language settings:** Selectați aici o limbă de meniu.
- **Date / Time:** Setati aici data și ora aparatului.

În plus puteți vizualiza următoarele informații:

- **WLAN SSID:** Aici se afișează numele Hotspot-ului WLAN.
- **Firmware Version:** Aici se afișează versiunea actuală de firmware.

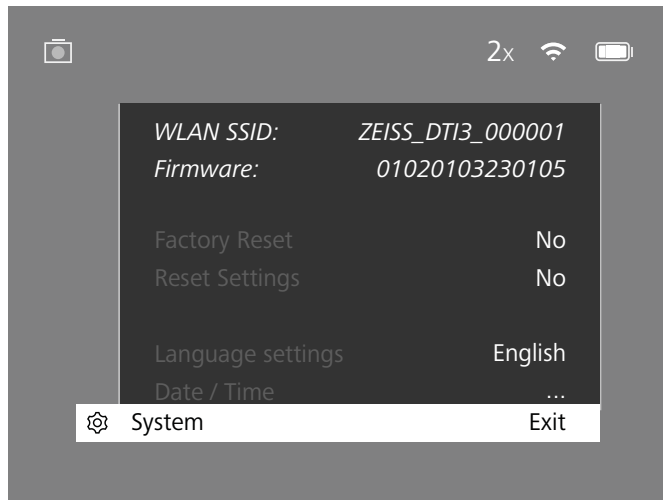

Resetare pe valorile standard

Pentru efectuarea resetării pe valorile standard, selectați „System” în meniul principal. Apoi navigați la „Factory Reset”. Selectați „Yes” și confirmați selecția. Se afișează o a doua întrebare de siguranță, la care trebuie să răspundeți de asemenea cu „Yes”.

Resetarea unei setări

Pentru resetarea setărilor, selectați „System” în meniul principal. Apoi navigați la „Reset Settings”. Selectați „Yes” și confirmați selecția.

Notă: Pentru ca resetarea setărilor să poată fi finalizată cu succes, aparatul trebuie repornit.

Date personale atunci când eliminați ca deșeu sau transmiteți unei alte persoane aparatul dvs. ZEISS

Aveți în vedere că în memoria internă a aparatului se pot afla fotografii și filme personale. Înainte de a transmite aparatul terților, vă rugăm să executați funcția „Reset standard” pentru a șterge aceste date și să verificați ștergerea. În acest fel contribuiți la securizarea sferei dvs. private și a siguranței datelor.

Contribuție la siguranța aparatului

Vă rugăm să contribuiți activ la protejarea siguranței IT a aparatului dvs., utilizând aplicația ZEISS Hunting și instalând update-uri noi ale firmware-ului, imediat ce acestea devin disponibile.

Data / ora

Pentru setarea datei și orei, selectați „System” în meniul principal. Apoi navigați la „Date / Time”. Acum puteți seta pe rând anul, luna, ziua, ora și minutul. Cu setarea „Time Format” puteți alege între prezentarea orei în sistemul cu 24h sau 12h. Asigurați-vă că ați efectuat setarea datei și orei actuale, pentru ca fotografiile și filmele dvs. să fie prevăzute cu dată și oră.

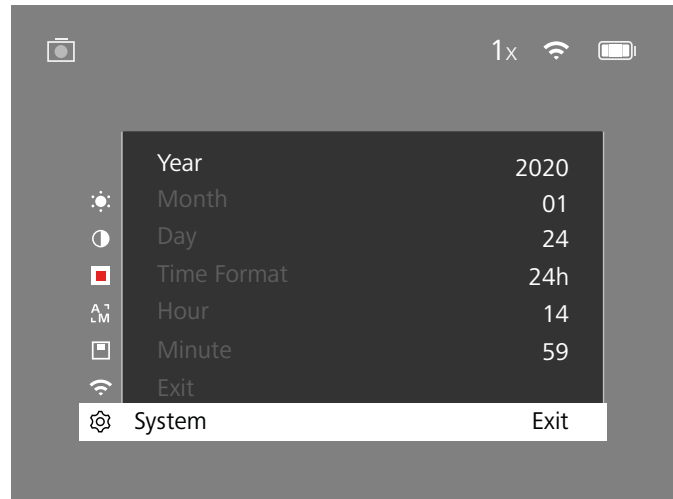

Notă: Dacă bateria se descarcă complet, aparatul pierde data și ora setate. Setati nou data și ora, pentru ca fotografiile și filmele dvs. să poarte ora și data corecte.

Actualizare firmware

Un update de firmware se poate face cu aplicația ZEISS Hunting App. Urmăți în acest scop instrucțiunile din ZEISS Hunting App.

Notă: Asigurați-vă că aparatul este complet încărcat înainte de o actualizare a firmware-ului. Nu opriți aparatul în timpul actualizării, pentru că altminteri se poate defecta.

Notă: Dacă doriți să inițiați un update prin aplicația ZEISS Hunting, pentru siguranță trebuie să mai confirmați o dată acest lucru la aparat.

Stare LED

Starea de funcționare	Starea de încărcare	Culoarea LED-ului	Starea LED-ului
Pornire		-	-
Starea de funcționare normală	Nu încarcă	Verde	Constant
	Nu încarcă (stare de încărcare redusă)	Roșu	Intermitent
	Încarcă	Roșu	Constant
Stand-by	Încarcă (încărcat complet)	Verde	Constant
	Nu încarcă	Verde	Intermitent
	Nu încarcă (stare de încărcare redusă)	Roșu	Intermitent
Oprit	Încarcă	Roșu	Constant
	Încarcă (încărcat complet)	Verde	Constant
	Nu încarcă	-	-
	Încarcă	Roșu	Constant
	Încarcă (încărcat complet)	Verde	Constant

Indicație: Pentru a evita supraexpunerea pe întuneric, luminozitatea LED-ului trebuie menținută la valoare mică. Din acest motiv se poate întâmpla ca LED-ul să fie doar slab vizibil la lumină diurnă.

Remedierea erorilor

Eroare	Motive posibile	Remediere
Aparatul nu pornește.	Bateria este goală.	Încărcați aparatul.
	Cablul USB este defect.	Înlocuiți cablul USB.
	Nu există alimentare externă suficientă cu curent.	Verificați alimentarea externă cu curent.
Aparatul nu se încarcă.	Cablul USB nu este introdus corect în aparat.	Scoateți cablul USB și verificați ca ștecherul și mufa să nu fie deteriorate și să nu prezinte murdărie.
Imaginea este neclară. Imaginea prezintă dungi. Fondul nu este omogen.	Aparatul trebuie recalibrat.	Efectuați operația de calibrare conform instrucțiunilor.
Imaginea este prea întunecată.	Luminozitatea ecranului este reglată pe o valoare prea mică.	Adaptați luminozitatea ecranului.
Imaginea de pe ecran este neclară.	Contrastul este reglat pe o valoare prea mică.	Adaptați contrastul.
	Aparatul nu este pornit.	Transferați imaginile după pornirea aparatului.
Computerul nu recunoaște aparatul (memorie internă).	Cablul USB nu este introdus corect.	
	Software-ul necesar nu este instalat.	Vă rugăm să citiți indicațiile din secțiunea „Interfață USB”.
Data și ora de pe imagini sunt greșite.	Data și ora nu au fost încă setate în aparat.	Setați data și ora conform instrucțiunilor.
Calitatea imaginii este proastă. Domeniul de detecție este prea scurt.	Condițiile meteo nefavorabile pot duce la perturbări (de ex. căderi puternice de zăpadă, ploaie, ceață etc.).	
Imaginea este neclară.	Intensificarea contrastului este activată în ciuda faptului că condițiile sunt normale.	Dezactivați intensificarea contrastului.
Smartphone-ul nu se conectează la camera mea DTI 3.	Parola WLAN nu este corectă.	Introduceți parola corectă.
	Sunt prea multe rețele WLAN în imediata apropiere a aparatului. Pot interveni perturbări.	Aduceți aparatul într-un loc cu rețele puține sau fără rețele WLAN în imediata apropiere.
Semnalul WLAN se pierde în mod repetat sau este întrerupt.	Camera ZEISS DTI 3 este prea departe sau există prea multe alte rețele WLAN în apropiere.	Schimbați locația aparatului, așa încât să se detecteze direct un semnal WLAN.
	Un obstacol se află între aparat și receptor.	

WLAN

Aparatul dispune de o funcție WLAN. Intrați în meniu și activați funcția WLAN. WLAN-ul activat este semnalat printr-un simbol WLAN în partea din dreapta sus a ecranului. Acum conectați-vă smartphone-ul cu aparatul, prin WLAN.

Notă: Parola pre-setată pentru conexiunea WLAN la aparat trebuie schimbată la prima utilizare, pentru a împiedica un acces neautorizat din partea terților. Pentru schimbarea parolei este necesară aplicația ZEISS Hunting APP. Parola pre-setată: 12345678

Pentru a mări confortul utilizatorului, aplicația ZEISS Hunting App sincronizează parola dvs. pe toate aparatele înregistrate.

Pentru a mări siguranța conexiunii, se recomandă schimbarea parolei.

Pentru prelungirea duratei de viață a bateriei se recomandă ca activarea funcției WLAN la aparat să se facă numai atunci când utilizați o conexiune de date cu ZEISS Hunting App.

ZEISS Hunting App

Instalați aplicația ZEISS Hunting App pe smartphone-ul dvs. și deschideți aplicația. Urmăriți instrucțiunile afișate în aplicație, pentru a vă conecta cu ZEISS DTI 3. Aplicația ZEISS Hunting App vă permite să transferați fotografiile și filme pe smartphone-ul dvs., să vedeți imaginea live, să faceți setări și să utilizați alte funcții. O descriere mai detaliată găsiți în funcția de ajutor a aplicației.

Notă: Pentru a putea utiliza aplicația ZEISS Hunting App și funcțiile acesteia, asigurați-vă că smartphone-ul dvs. este conectat cu rețeaua WLAN a ZEISS DTI 3.

Notă: La orice conectare cu aplicația ZEISS Hunting App, data și ora actuală sunt transferate automat de pe smartphone-ul pe aparatul dvs.

Notă: Vă rugăm să aveți în vedere că nu sunteți conectat prin rețeaua WLAN normală, atunci când ați stabilit o conexiune WLAN cu aparatul dvs. ZEISS DTI 3. Pentru a reveni în rețeaua WLAN normală, întrerupeți conexiunea aparatului ZEISS DTI 3 cu smartphone-ul dvs.

Interfață USB

Utilizați interfața USB (14) de pe partea de jos, pentru a încărca aparatul sau a transfera date (fotografii și filme) pe PC-ul dvs.

Camera ZEISS DTI3 se conectează ca dispozitiv MTP prin interfața USB. La computerele cu sistem de operare Microsoft Windows 10, aparatul este identificat automat și poate fi utilizat imediat. La computerele cu sistem de operare Apple macOS trebuie să instalați software suplimentar de la furnizori terți, pentru a putea avea acces la datele salvate în aparatul dvs., de exemplu „Android™ File Transfer”. ZEISS nu își asumă niciun fel de răspundere și nu acordă nicio garanție pentru software-ul de la furnizori terți.

Microsoft și Windows sunt fie mărci înregistrate, fie mărci ale Microsoft Corp. în Statele Unite ale Americii și/sau alte țări. Apple și macOS sunt mărci înregistrate ale Apple Inc. în SUA și alte țări. Android este o marcă a Google LLC.

Filet pentru stativ

Pe partea de jos a aparatului se află un filet standard de 1/4 inch (13) pentru stativ standard. Pentru a obține înregistrări mai stabile, fixați aparatul pe un stativ.

Încărcarea aparatului

Încărcați aparatul prin conexiunea USB (14), imediat ce se descarcă bateria. Starea de încărcare a aparatului se afișează în partea din dreapta sus a ecranului. Dacă nivelul de încărcare este redus, afișajul de pe ecran se schimbă în roșu. Dacă aparatul este încărcat, LED-ul (9) luminează în roșu, în stare pornită și oprită. Dacă acumulatorul este complet încărcat, LED-ul luminează (9) în verde.

Înlocuirea capacului de protecție a obiectivului

Pentru înlocuirea capacului de protecție a obiectivului (2), rotiți șuruburile (3) cu o șurubelniță. Scoateți placa de fixare (4) și capacul defect de protecție a obiectivului (2). Introduceți noul capac de protecție a obiectivului (2) și placa de fixare (4). Rotiți șuruburile (3) cu o șurubelniță.

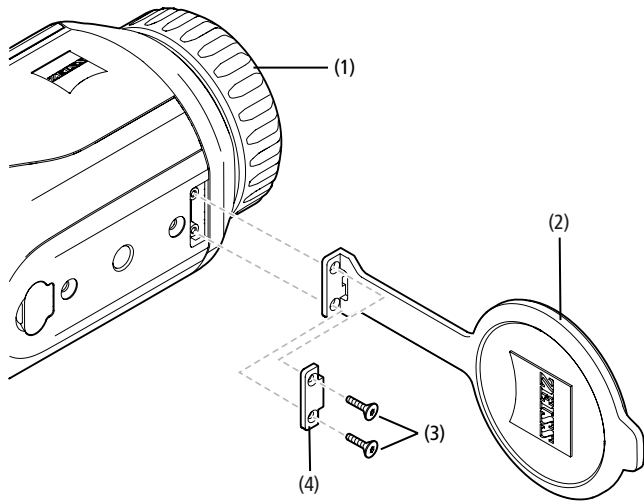

Îngrijirea și întreținerea aparatului

Murdăria mare (ca de ex. nisipul) nu trebuie ștearsă de pe lentile, ci suflată sau îndepărtată cu o pensetă! Urmele lăse de degete pot ataca suprafața lentilelor după o vreme. Maniera cea mai simplă de a curăța suprafața lentilelor este de a sufla spre acestea și a le șterge cu ajutorul unei lavete de curățare pentru produse optice.

Pentru a evita formarea de funghi pe produsul optic – mai ales la tropice – păstrați binocul într-un mediu uscat și asigurați-vă că suprafața exterioară a lentilelor este în permanență bine aerisită.

Camera dvs. ZEISS DTI 3 nu necesită alte măsuri speciale de îngrijire.

Îngrijirea și întreținerea bateriei

Pentru a prelungi durata de viață a bateriei, respectați următoarele puncte:

- Evitați să depozitați aparatul la temperaturi ridicate.
- Evitați să depozitați aparatul cu acumulatorul complet încărcat.
- Evitați o descărcare completă a aparatului.

Update-uri de software

În cadrul garanției legale (2 ani de la transferul riscurilor asupra produsului – în conformitate cu legislația germană), pentru remedierea deficiențelor vom pune la dispoziție update-uri corespunzătoare. De regulă update-urile vizează aspecte relevante pentru siguranță sau remedierea disfuncțiilor și nu conțin noi funcții ale software-ului. În măsura în care este nevoie să se pună la dispoziție noi funcții pentru remedierea aspectelor de siguranță, acest lucru nu justifică însă un drept de principiu la primirea de noi funcții ca atare.

După scurgerea perioadei de garanție legale ne străduim bineînțeles să vă punem la dispoziție în continuare update-uri. O obligație în acest sens însă nu mai există.

Piese de schimb

În cazul în care aveți nevoie de piese de schimb pentru aparatul dvs., cum ar fi capac de protecție pentru obiectiv, vă rugăm să vă adresați magazinului dvs. de specialitate, distribuitorului dvs. local sau Serviciului Clienți din cadrul firmei noastre.

Pentru întrebări adresate Serviciului Clienți vă stăm cu plăcere la dispoziție de luni până vineri, de la 08:00 la 16:30 (MEZ).
Tel.: +49 (0) 800 934 77 33
Fax: +49 (0) 64 41-4 83 69
service.sportsoptics@zeiss.com

Marca ZEISS este sinonimă cu un înalt nivel de calitate și fiabilitate. De aceea, în calitate de producător, independent de obligațiile de garanție ale vânzătorului față de client, acordăm pentru acest produs ZEISS o garanție de doi ani, care poate fi prelungită cu încă un an cu condiția înregistrării produsului, dacă înregistrarea are loc în decurs de patru săptămâni de la achiziție.

Volumul garanției poate fi consultat la următorul link:
www.zeiss.com/cop/warranty

Înregistrați produsul la: www.zeiss.com/cop/register

Adresa producătorului

Carl Zeiss AG
Carl-Zeiss-Strasse 22
D-73447 Oberkochen
www.zeiss.com/nature und www.zeiss.com/hunting

Ne rezervăm dreptul modificării modelelor și a conținutului pachetului de livrare, dacă acestea servesc dezvoltării tehnice a aparatelor. Nu ne asumăm răspunderea pentru erori și greșeli de tipar.

Notă cu privire la protecția datelor

La utilizarea DTI 3 se prelucrează date cu caracter personal. Indicațiile noastre cu privire la protecția datelor și la prelucrarea datelor cu caracter personal pot fi consultate în centrul nostru download:
www.zeiss.com/hunting/manuals

Informații juridice și cu privire la reglementări

Domeniul de frecvență al modulului de emisie radio:
WLAN: 2.412 – 2.462 MHz
Puterea modulului de emisie radio: 100 mW



Prin prezenta Carl Zeiss AG declară că camera termografică DTI 3 corespunde Directivei 2014/53/UE și Directivei 2011/65/UE. Textul complet al Declarației de conformitate UE, precum și informații suplimentare sunt disponibile la următoarea adresă de Internet: www.zeiss.com/dti-335/conformity.

Anumite mărci de omologare pe care ZEISS DTI 3 le posedă pot fi afișate pe ecranul aparatului ZEISS DTI 3. Selectați „System” în meniul principal. Alegeți apoi „Regulatory information”.

Acest produs deține licență în baza licenței pentru portofoliul de patente AVC în scopul utilizării personale de către consumatori sau alte scopuri neremunerate în legătură cu (i) codificarea video în conformitate cu standardul AVC („AVC VIDEO”) și/sau (ii) decodificarea de materiale video în urma codificării de către un consumator în scopuri personale și/sau obținute de la un furnizor de materiale sub licență. Nu se acordă licență și nici nu se presupune existența unei licențe implicite pentru alte utilizări. Pentru informații suplimentare contactați MPEG LA, L.L.C., vezi <http://www.MPEGLA.com>

Producător bloc de alimentare

Shenzhen Simsukian Electronic Technology Co., Ltd.
Building 1, the 5th plant, Jiayi Industrial Park
Daping Community, Guanlan Street Longhua District
Shenzhen P.R. China

Cod model: SK22G-0500200Z

DATE TEHNICE BLOC DE ALIMENTARE

Sistem electronic

Tensiune de intrare	V c.a.	100 – 240
Frecvență de intrare	Hz	50 / 60
Tensiune de ieșire	V c.c.	5
Curent de ieșire	A	2
Performanță de ieșire	W	10
Randament mediu în modul activ	%	82,98
Puterea consumată fără sarcină	W	0,068

Condiții de mediu

Temperatură de funcționare	°C (°F)	-0 / +40 (-32 / +104)
Umiditatea relativă a aerului	rH	25% – 90%
Temperatura de depozitare	°C (°F)	-30 / +60 (-22 / +140)
Gradul de protecție		IP 20

Carl Zeiss AG

Carl-Zeiss-Strasse 22
73447 Oberkochen
Germany

www.zeiss.com/nature
www.zeiss.com/hunting

ZEISS DTI

3/25 | 3/35

Bruksanvisning

For United States patents which may cover this product see our website.
Patents: www.zeiss.com/cop/patents

DE EN FR ES IT NL CZ DK EE FI HR HU
LT LV PL PT RO **SE** SK SL BG GR RU JP CN | 09.2021



BRUKSANVISNING

Produkter från varumärket ZEISS präglas av enastående optisk prestanda, precisionstillverkning och lång livslängd. Följ instruktionerna nedan för att kunna använda värmekameran på bästa sätt och under många år.

INFORMATION FÖR DIN SÄKERHET

Miljöpåverkan

- **Anvisning:** Rikta aldrig apparatens objektiv direkt mot starka värmekällor, t.ex. solen eller lasrar. Objektivet och okularet kan fungera som ett brännglas och förstöra invändiga komponenter.
- **Var försiktig:** Undvik att vidröra metallytan (kylfläns) efter solbestrålning eller kyla.
- **Var försiktig:** Kapslingsklassen IP66 nås endast när alla gummiskydd är ordentligt stängda.

Ergonomi

Var försiktig: Lägg in pauser vid längre användning så att du inte får ont i handlederna.

Sväljningsrisk

Var försiktig: Låt aldrig små barn hantera den här apparaten. Vid felaktig användning kan smådelar lossna som sedan kan sväljas.

Säkerhetsanvisningar rörande batteriet

- Hantera apparaten försiktigt: Vid oaksam användning kan batteriet skadas.
- Utsätt inte enheten för eld eller höga temperaturer över 60 °C.
- Demontera inte apparaten för att komma åt batteriet. Batteriet är inte avsett att kunna bytas av slutanvändaren.
- Använd endast den medföljande laddaren.
- Ladda endast apparaten vid en temperatur på mellan 10 °C och 40 °C.
- Vid drift i kalla omgivningstemperaturer minskar batteriets kapacitet. Det beror på tekniska orsaker och innebär inte att något är fel.
- Förvara aldrig apparaten längre perioder vid temperaturer under 0 °C eller över 35 °C. Det kan leda till att batterikapaciteten försämras permanent.
- Om apparaten har skadats eller om batteriet är defekt ska du skicka den till vår kundservice för reparation.

Säkerhetsanvisningar för nätaggreat

- Kontrollera att nätaggreatet och kabeln inte har några synliga skador innan de används.
- Använd inga defekta delar.
- Använd inte nätaggreatet i våt eller fuktig omgivning.
- Använd endast den medföljande originalkabeln tillsammans med ett tillåtet nätaggreat.
- Utför inga tekniska förändringar.

Mer information och säkerhetsanvisningar återfinns i medföljande QuickGuide. Denna finns även tillgänglig för nedladdning från vår hemsida: www.zeiss.com/hunting/downloads

Avfallshandera batterier



Inom EU syftar den här symbolen på att batteriet som används i den angivna produkten ska återvinnas separat och inte slängas i hushållsavfallet. Lämna in förbrukade batterier till det återvinningssystem som finns i ditt land. De material och ämnen som finns i batterierna kan vara hälso- och miljöfarliga. När du lämnar in batterier för återvinning bidrar du till att skydda, upprätthålla och förbättra vår miljö. Lämna endast in urladdade batterier. Det använda batteriet innehåller varken kvicksilver, kadmium eller bly i mängder som överskrider de gränsvärden som fastställts i direktivet 2006/66/EC.

Användarinformation om avfallshandling av elektriska och elektroniska apparater (privata hushåll)



Den här symbolen på produkter och/eller medföljande dokument innebär att förbrukade elektriska och elektroniska produkter inte får blandas med det vanliga hushållsavfallet. Ta denna produkt till lämpliga insamlingsställen där de tas emot utan avgifter för korrekt behandling, återvinning och recycling. I en del länder går det eventuellt att lämna in de här produkterna hos den lokala återförsäljaren när du köper en ny produkt. Korrekt avfallshandling av den här produkten är avsedd att skydda miljön och förhindrar eventuella skadliga effekter på människor och miljö som kan uppstå på grund av felaktigt hantering av avfall.

Mer exakt information om närmaste insamlingsställe finns hos din kommunala administration. I enlighet med den nationella lagstiftningen kan det förekomma straffavgifter för felaktig hantering av den här typen av avfall.

För företagskunder inom EU

Kontakta din återförsäljare eller leverantör om du vill avfallshandera elektrisk och elektronisk utrustning. Där kan du få mer information.

Information om avfallshandling i länder utanför EU

Den här symbolen gäller endast inom EU. Kontakta din kommuns administration eller din återförsäljare om du vill kassera den här produkten och fråga efter en möjlighet till avfallshandling.

Avsedd användning

Apparaten är avsedd att visa värmeenergi vid naturobservation, jaktobservationer och civil användning. Apparaten är inte en leksak. Använd apparaten endast enligt beskrivningarna i den här bruksanvisningen. Tillverkaren och återförsäljaren tar inget ansvar för skador som har uppstått till följd av felaktig eller icke avsedd användning.

Funktionskontroll

- Säkerställ innan användning att din värmekamera inte har några synliga skador.
- Kontrollera om bilden på värmekamerans display är tydlig och ostörd.
- Kontrollera att värmekameran är korrekt inställd, se anvisningarna i kapitlet Observationsläge.

Leveransomfattning

Produkt	Beställningsnummer	Leveransomfattning
DTI 3/25	52 70 11	Värmebildskamera Bärrem av neopren Bärväska inkl. axelrem USB-kabel Rengöringsduk för optik
DTI 3/35	52 70 10	Värmebildskamera Bärrem av neopren Bärväska inkl. axelrem Nätadapter inkl. USB-kabel Rengöringsduk för optik

Sätta i/ta ur batteriet

ZEISS värmebildskamera DTI 3 har ett batteri. Det går inte att ta ut batteriet.

Användning med och utan glasögon

Tack vare den flexibla ögonmuslan går det att använda apparaten både med och utan glasögon. Du har fullt synfält i båda fallen.

TEKNISKA DATA**3/25****3/35**

Optik			
Brännvidd		25 mm / F1.0	35 mm / F1.0
Objektivtyp		Germanium	
Detekteringsräckvidd (Objektstorlek 1,8 m × 0,6 m; 2 yd × 0,7 yd)	m (yd)	880 (960)	1 235 (1 350)
Subjektiv siktinkel	°	30 (diagonal)	
Synfält på 100 m (på 100 yard)	m (ft)	26 (78)	19 (57)
Synfält	° horisontell x vertikal	15 × 11	11 × 8
Optisk förstoring		1,8	2,5
Maximal digital zoom		4 x	
Zoom-steg	i steg om 0,5	1,0 x – 4,0 x	

Sensor

Upplösning sensor	px	384 × 288	
Pixelavstånd sensor	µm	17	
Bildfrekvens	Hz	50	

Display

Upplösning display	px	1 280 × 960	
Displaytyp		LCOS	

Elektronik

Gränssnitt		USB: ladda + dataöverföring WLAN: dataöverföring	
Batteri		Litiumjon	
Batteritid		Upp till 10 timmar	
Extern spänningsförsörjning		5V / 2A (USB)	
Internt minne	GB	15	
Video-/bild-/live stream-funktion		✓	✓
WLAN-frekvens	GHz	2,4	
WLAN-standard		IEEE 802.11b/g/n	
Anslutning till andra apparater		ZEISS Hunting-app, USB	

Allmänt

Kapslingsklass		IP66 (skyddad mot kraftigt regn)	
Driftstemperaturområde	°C (°F)	-10 / +40 (+14 / +104)	
Längd × bredd × höjd	mm (inch)	187 × 60 × 65 (7,4 × 2,4 × 2,5)	193 × 60 × 65 (7,6 × 2,4 × 2,5)
Vikt	g (oz)	410 (14,5)	420 (14,8)

Ändringar i utförande och leveransomfattning som syftar till teknisk vidareutveckling är förbehållna.

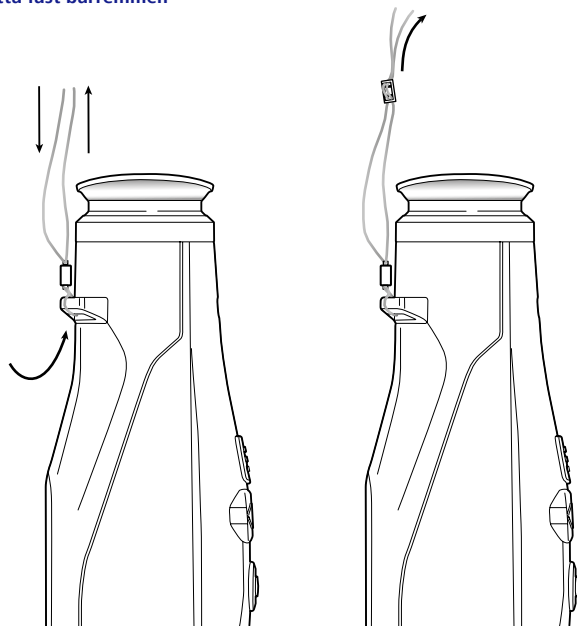
Sätta fast bärremmen

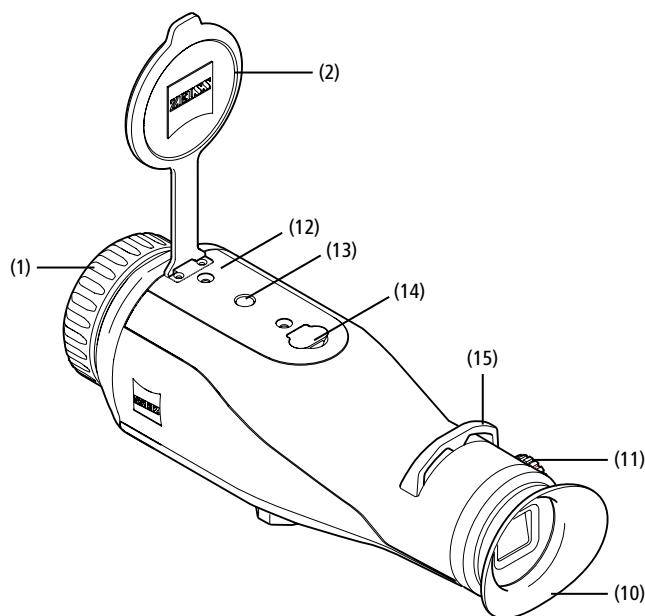
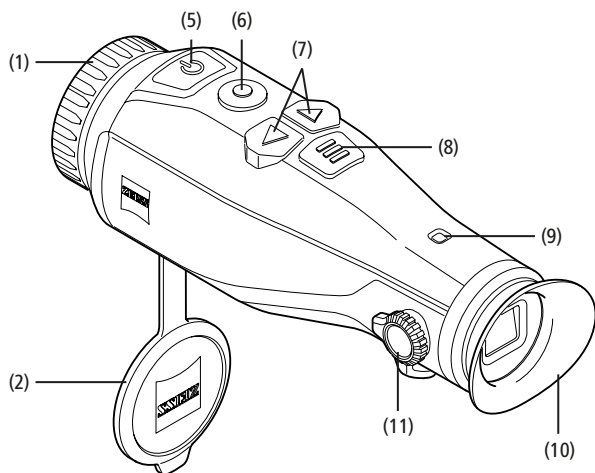

Sätta på/stänga av

Tryck länge på påsättnings-/avstängningsknappen (5) för att sätta på apparaten. Lysdioden (9) lyser grönt. Vid låg batterinivå lyser lysdioden (9) rött. Tryck länge på påsättnings-/avstängningsknappen (5) för att stänga av apparaten. Lysdioden lyser inte längre. När apparaten är tillkopplad lyser lysdioden (9) rött om batterinivån är låg.

Anvisning: Påsättnings-/avsättnings-knappen (5) måste hållas intryckt tills AV-symbolen visas på displayen. Först därefter kan du släppa påsättnings-/avsättnings-knappen (5). Apparaten stängs då av. Om du släpper påsättnings-/avsättnings-knappen (5) innan AV-symbolen visas stängs apparaten inte av, utan växlar till standby-läget.

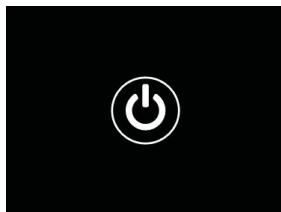

Standby-läge

Tryck kort på påsättnings-/avstängningsknappen (5) för att ställa apparaten i standby-läget. Lysdioden (9) blinkar grönt. Tryck kort på påsättnings-/avstängningsknappen (5) för att sätta apparaten i observationsläget igen. Lysdioden (9) lyser konstant grönt. Vid låg batterinivå i standby-läget blinkar lysdioden (9) rött.

Kalibrering

Det går att göra en automatisk kalibrering (autokalibrering = på) eller en manuell kalibrering (autokalibrering = av) med apparaten.

I det automatiska läget utför apparaten, om nödvändigt, automatiskt en kalibrering genom att stänga och öppna en intern slutare. Då ska ett svagt klick höras. I det här läget kan du dessutom genomföra en manuell kalibrering genom att trycka ner inspelningsknappen (6) och menyknappen (8) samtidigt.

Det går även att göra en manuell, ljudlös kalibrering. För att göra detta ska du gå till menyn och ställa in alternativet "Auto Calibration" på "Off". Gå sedan tillbaka till observationsläget. Stäng objektivskyddet manuellt. Tryck sedan in inspelningsknappen (6) och menyknappen (8) samtidigt. Nu har apparaten kalibrerats igen.

Anvisning: Täck alltid för objektivet vid manuell kalibrering. Annars kan sensorn inte kalibrera korrekt vilket gör att bilden försämras, t.ex. med spökbilder. Om du skulle ha glömt att täcka för objektivet under den manuella kalibreringen kan du täcka för det och sedan upprepa kalibreringen.

Observationsläge

Titta i sökaren (10) för att observera scenen. Vrid dioptrijusterings (11) på sidan för att göra bilden skarp.

Vrid på objektivets fokusering (1) för att göra scenen skarp.

Zoom

Med pilknapparna (7) går det att förstora (höger pilknapp) eller förminska scenen (vänster pilknapp) i observationsläget. Zooma i steg om 0,5 mellan 1,0x och 4,0x. Zoomfunktionen är cirkulär, d.v.s. när du trycker på höger pilknapp (7) en gång till efter att ha zoomat till 4,0x kommer du tillbaka till 1,0x. Den inställda digitala förstoringen visas på displayen.

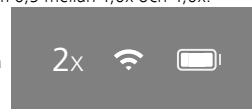

Färglägen

Scenen kan visas i fyra olika färglägen. Tryck kort på menyknappen (8) för att ändra observationsläget. Vid ändringar visas det valda läget som text på displayen i ca 2 sekunder. Det går att välja mellan följande färglägen:

- **White Hot:** Här visas kalla områden i svart och varma områden i vitt.
- **Black Hot:** Här visas kalla områden i vitt och varma områden i svart.
- **Red Hot:** Här visas kalla områden i svart och varma områden i vitt. Dessutom visas de allra varmaste områdena i gult till rött.
- **Rainbow:** Kalla områden visas i en färgskala från svart till blått och varma områden i en skala från gult till vitt.

Lysdiod-Av

För att släcka lysdioden på din ZEISS DTI 3 ska du trycka på högerpilen (7) i 5 sekunder. Därefter slocknar lysdioden. Upprepa denna process för att tända lysdioden igen.

Automatisk avstängning

För att spara på batteriet stängs ZEISS DTI 3 av automatiskt efter 60 minuters inaktivitet.

Inspelningsläge

Det går att ta bilder och göra videoinspelningar. Tryck länge på inspelningsknappen (6) för att växla mellan bild- och inspelningsläge. Symbolen uppe till vänster på displayen ändras beroende vilket läge som har valts.

För att ta en bild eller spela in en video ska du trycka kort på inspelningsknappen (6) en gång. Tryck kort på inställningsknappen (6) en gång för att stoppa en pågående videoinspelning.

Anvisning: Längre videoinspelningar delas automatiskt upp i flera mindre filer om 10 minuter när de sparas.



Meny

Tryck länge på menyknappen (8) så visas huvudmenyn på displayen. Titta i sökaren (10), i huvudmenyn finns följande alternativ:

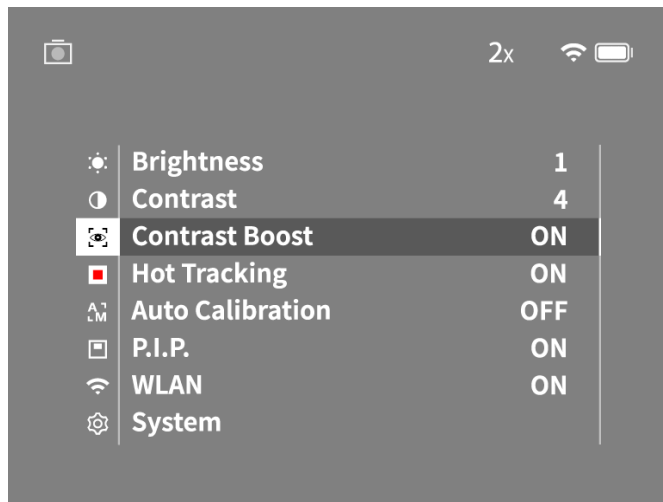

- **Brightness:** Inställning av displayens ljusstyrka. Du kan välja mellan fyra nivåer. På nivå 1 är ljusstyrkan som svagast. På nivå 4 är ljusstyrkan som starkast.
- **Contrast:** Här ställer du in scenens kontrast. Du kan välja mellan fyra kontrastnivåer. På nivå 1 är kontrasten som lägst. På nivå 4 är kontrasten som störst.
- **Contrast Boost:** Aktivera detta läge för bättre sikt vid hög luftfuktighet eller dimma.
- **Hot Tracking:** Välj "Hot Tracking" för att framhäva scenens varmaste punkt med en liten, röd kvadrat i observationsläget.
- **Auto Calibration:** Här ställer du in manuell kalibrering (Auto Calibration = Off) eller automatisk kalibrering (Auto Calibration = On).
- **P.I.P. (Picture in Picture):** En central del av bilden förstoras till dubbel storlek och visas i ett litet förstörningsfönster på displayen.
- **WLAN:** Sätt på/stäng av WLAN. När WLAN är påslaget utgör apparaten en hotspot, vilket innebär att det går att skapa en förbindelse med en annan enhet (t.ex. smartphone).
- **System:** Här gör du alla systemrelevanta inställningar, bl.a. språk, tid och fabriksinställningar.

Bläddra i huvudmenyn med hjälp av pilknapparna (7) och menyknappen (8). Tryck på den högra pilknappen (7) för att scrolla nedåt. Tryck på den vänstra pilknappen (7) för att scrolla uppåt.

Tryck kort på menyknappen (8) för att välja en meny punkt. Då kommer du till undermenyn. Gör inställningarna med pilknapparna (7).

Tryck kort på menyknappen (8) för att bekräfta valet och gå tillbaka till huvudmenyn. Tryck länge på menyknappen (8) för att lämna huvudmenyn och gå tillbaka till observationsläget.

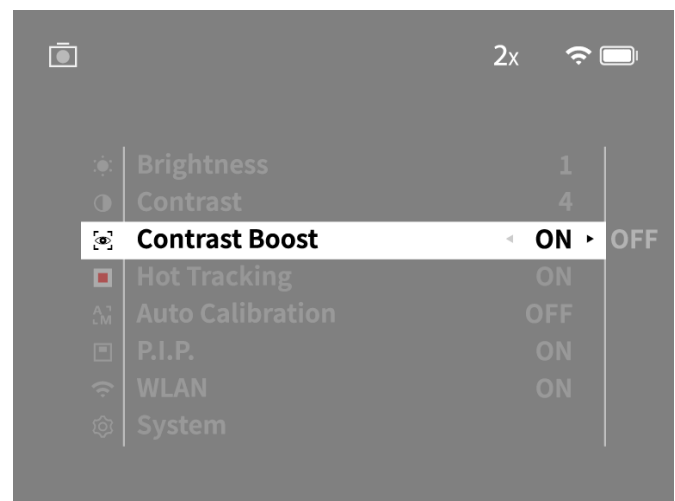
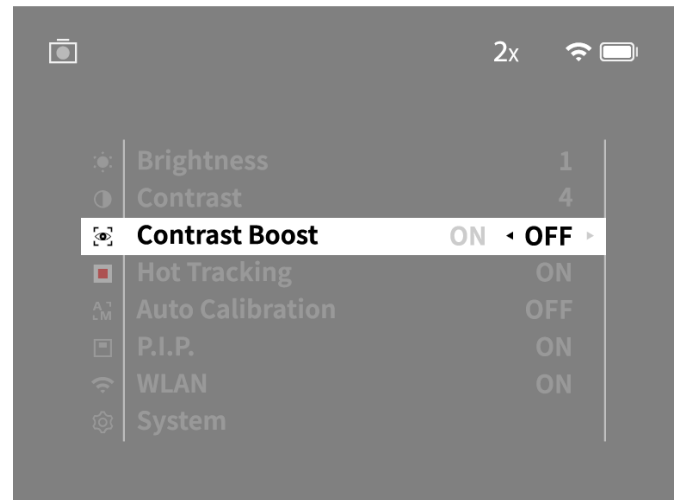

Kontrast-boost

Med Kontrast-boost kan du förbättra visningen av bilden i hög luftfuktighet eller dimma. Därigenom markeras kanter så att det blir lättare att identifiera strukturer.

För att aktivera Kontrast-boost på din enhet ska du välja „Contrast Boost“ i huvudmenyn. Välj sedan "On" eller "Off". Tryck kort på menyknappen (8) för att bekräfta valet.

Anvisning: Vi rekommenderar att läget endast används under de ovan nämnda förhållandena och att det avaktiveras vid normala förhållanden.

System

I undermenyn "System" finns följande alternativ:

- **Factory Reset:** Välj "Factory Reset" för att återställa apparaten till fabriksinställningarna. Då raderas alla data, inkl. bilder och videor, som är sparade i apparaten.
- **Reset Settings:** Välj "Reset Settings" för att återställa alla apparatinställningar till standardvärdena.
- **Language settings:** Här väljer du ett menyspråk.
- **Date / Time:** Här ställer du in tid och datum som visas i apparaten.

Du kan även se följande information:

- **WLAN SSID:** Här visas namnet på WLAN-hotspoten.
- **Firmware Version:** Här visas den aktuella firmware versionen.

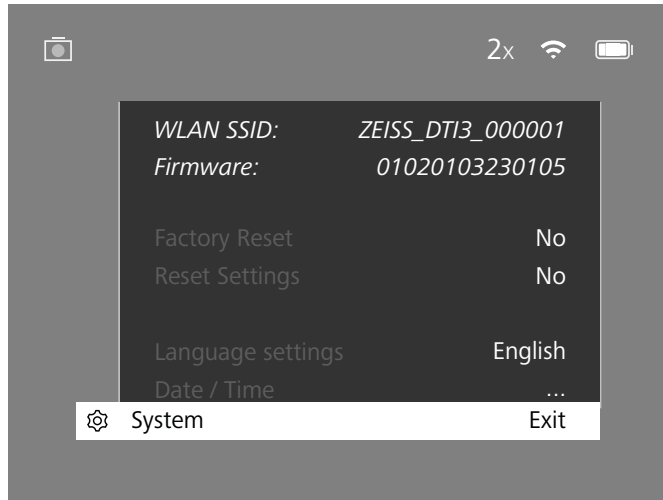

Fabriksåterställning

För att utföra en fabriksåterställning ska du välja "System" i huvudmenyn. Navigera sedan till "Factory Reset". Välj "Yes" och kvittera ditt val. Det kommer en andra säkerhetsfråga som du också måste besvara med "Yes".

Återställa inställningar

För att återställa inställningarna ska du välja "System" i huvudmenyn. Navigera sedan till "Reset Settings". Välj "Yes" och kvittera ditt val.

Anvisning: För att återställningen av inställningarna ska avslutas korrekt måste du starta om apparaten.

Personuppgifter om du kasserar eller lämnar vidare din ZEISS-enhet

Kom ihåg att personliga bilder och videor kan sparas i enhetens interna minne. Innan du lämnar vidare enheten till tredje part ska du använda funktionen "Factory Reset" för att radera sådan data; kontrollera sedan att de har raderats. Genom att göra det hjälper du till att skydda din integritet och datasäkerhet.

Bidra till enhetens säkerhet

Bidra aktivt till att skydda din enhets IT-säkerhet genom att använda ZEISS Hunting-appen och installera nya firmwareuppdateringar så snart de är tillgängliga.

Datum/tid

För att ställa in datum och tid ska du välja "System" i huvudmenyn. Navigera sedan till "Date / Time". Nu går det att ställa in år, månad, dag, timme och minut separat. Med inställningen "Time Format" kan du välja mellan 24-timmars- eller 12-timmarsvisning. Eftersom dina bilder och videor får en tidsstämpel är det viktigt att ställa in korrekt datum och tid.

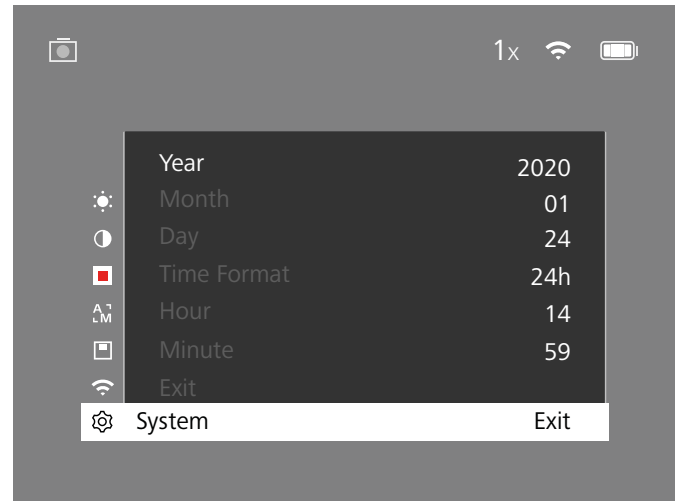

Anvisning: Om batteriet laddas ur helt förlorar apparaten det inställda datumet och den inställda tiden. Ställ därför in datum och tid igen så att dina bilder och videor får en korrekt tidsstämpel.

Firmware-uppdatering

Det går att uppdatera firmware med hjälp av ZEISS Hunting-appen. Följ anvisningarna i ZEISS Hunting-appen.

Anvisning: Kontrollera att apparaten är fulladdad innan du uppdaterar firmware. Stäng inte av apparaten under uppdateringen eftersom den i sådant fall kan skadas.

Anvisning: Om du ser att det finns en uppdatering via ZEISS Hunting-appen måste du av säkerhetsskäl bekräfta detta igen på enheten.

LED-status

Driftstatus	Batterinivå	Lysdiodens färg	Lysdiodens status
Start		-	-
Normalt driftläge	Laddar inte	Grön	Konstant
	Laddar inte (låg batterinivå)	Röd	Blinkar
	Laddar	Röd	Konstant
Standby	Laddar (fulladdad)	Grön	Konstant
	Laddar inte	Grön	Blinkar
	Laddar inte (låg batterinivå)	Röd	Blinkar
Avstängd	Laddar	Röd	Konstant
	Laddar (fulladdad)	Grön	Konstant
	Laddar inte	-	-
Avstängd	Laddar	Röd	Konstant
	Laddar (fulladdad)	Grön	Konstant

Anvisning: För att undvika bländning när det är mörkt är lysdiodens ljusstyrka svag. Det kan därför hända att lysdioden endast syns svagt i dagsljus.

Felavhjälpning

Fel	Möjliga orsaker	Lösning
Apparaten startar inte.	Batteriet är tomt.	Ladda apparaten.
	USB-kabeln är defekt.	Byt ut USB-kabeln.
	Den externa strömtillförseln är otillräcklig.	Kontrollera den externa strömtillförseln.
Apparaten laddar inte.	USB-kabeln sitter inte rätt i apparaten.	Dra ut USB-kabeln och kontrollera om kontakten och uttaget är hela och fria från smuts.
Bilden är otydlig. Bilden är randig. Bakgrunden är inte homogen.	Apparaten måste kalibreras på nytt.	Kalibrera den enligt anvisningarna.
	Bilden är för mörk.	Bildskärmens ljusstyrka är för lågt inställd.
Bilden på displayen är svag.	Kontrasten är för lågt inställd.	Anpassa kontrasten.
Datorn identifierar inte apparaten (internt minne).	Apparaten är inte påslagen.	Överför bilderna när du har satt på apparaten.
	USB-kabeln är inte korrekt isatt.	
	Den nödvändiga mjukvaran är inte installerad.	Läs anvisningarna i avsnittet "USB-uttag".
Tidsangivelsen på bilderna är fel.	Tidsangivelsen (datum/tid) har inte ställts in i apparaten än.	Ställ in tiden enligt anvisningarna.
Bildkvaliteten är dålig. Detekteringsområdet är för kort.	Dåligt väder kan påverka apparatens funktion (t.ex. kraftigt snöfall, regn, dimma etc.).	
Bilden är oskarp.	Kontrast-boost är aktiverad trots normala förhållanden.	Avaktivera Kontrast-boost.
Smartphonen ansluts inte till DTI 3.	WLAN-lösenordet är fel.	Ange rätt lösenord.
	Det finns för många WLAN-nätverk i apparatens omedelbara närhet. Det kan påverka negativt.	Ta apparaten till en plats med färre eller inga WLAN-nätverk i den omedelbara närheten.
WLAN-signalen försvinner eller avbryts hela tiden.	ZEISS DTI 3 är för långt borta eller så finns det för många andra WLAN nätverk i närheten.	Flytta apparaten till en plats där WLAN-signalen registreras direkt.
	Det finns ett hinder mellan apparaten och mottagaren.	

WLAN

Apparaten har en WLAN-funktion. Gå till menyn och slå på WLAN-funktionen. När WLAN är aktiverat visas en WLAN-symbol uppe till höger på displayen. Anslut nu din smartphone till apparaten via WLAN.

Anvisning: Det förinställda lösenordet till apparatens WLAN-förbindelse måste ändras vid den första användningen för att förhindra obehörig åtkomst av tredje part. För att ändra lösenordet krävs ZEISS Hunting-appen. Förinställt lösenord: 12345678

För att öka användarvänligheten synkroniserar ZEISS Hunting-appen ditt lösenord med alla anslutna apparater.

För att öka förbindelsens säkerhet rekommenderar vi att du ändrar lösenordet.

För att förlänga batteriets användningstid rekommenderar vi att du bara aktiverar apparatens WLAN-funktion när du använder dataförbindelsen till ZEISS Hunting-appen.

ZEISS Hunting-appen

Installera ZEISS Hunting-appen på din smartphone och öppna den. Följ de angivna stegen för att ansluta till ZEISS DTI 3.

Med hjälp av ZEISS Hunting-appen kan du överföra bilder och videor till din smartphone, titta på live-bilder, göra inställningar och använda fler funktioner. En närmare beskrivning hittar du i appens hjälpfunktion.

Anvisning: För att kunna använda ZEISS Hunting-appen och dess funktioner måste du se till att din smartphone är ansluten till ZEISS DTI 3:s WLAN-nätverk.

Anvisning: Vid varje anslutning till ZEISS Hunting-appen överförs det aktuella datumet och klockslaget automatiskt till apparaten.

Anvisning: Tänk på att du inte är ansluten via vanligt WLAN om du har upprättat en WLAN-anslutning till din ZEISS DTI 3. För att återgå till vanligt WLAN ska du koppla bort din ZEISS DTI 3 från din smartphone.

USB-uttag

Använd USB-uttaget **(14)** på undersidan för att ladda apparaten eller överföra data (bilder och videor) till din dator.

ZEISS DTI3 ansluts som MTP-apparat via USB-uttaget. I datorer med operativsystemet Microsoft Windows 10 identifieras apparaten automatiskt och kan användas direkt. I datorer med operativsystemet Apple macOS måste du installera ytterligare mjukvara från tredje part, t.ex. "Android™ File Transfer", för att komma åt datan som är sparad i apparaten. ZEISS tar inget ansvar för och ger ingen garanti på mjukvara från tredje part.

Microsoft och Windows är antingen registrerade varumärken eller varumärken tillhörande Microsoft Corp. i USA och/eller andra länder.

I USA och andra länder är Apple och macOS registrerade varumärken som tillhör Apple Inc.

Android är ett varumärke som tillhör Google LLC.

Stativgänga

På apparatens undersida finns en 1/4-tums standardgänga **(13)** för standardstativ. Skruva fast apparaten på ett stativ för att ta skarpere bilder.

Ladda apparaten

Ladda apparaten via USB-anslutningen **(14)** när batteriet är urladdat.

Apparatens batterinivå visas uppe till höger på displayen. Vid låg batterinivå blir indikeringen på displayen röd. När apparaten laddas lyser lysdioden **(9)** rött både när den är påslagen och avstängd. Är batteriet helt laddat lyser lysdioden **(9)** grön.

Byta ut objektivskyddet

För att byta ut objektivskyddet (2) ska du skruva ut skruvarna (3) med en skruvmejsel. Ta av hållarplattan (4) och det trasiga objektivskyddet (2). Sätt in det nya objektivskyddet (2) och hållarplattan (4). Skruva åt skruvarna (3) med en skruvmejsel.

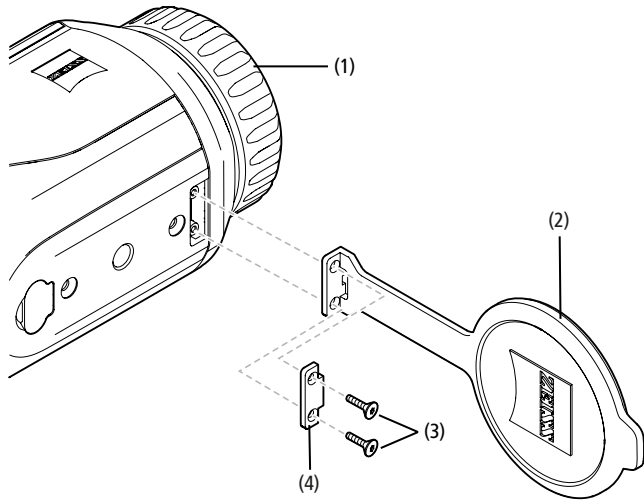

Sköta och underhålla apparaten

Torka inte bort grov smuts (t.ex. sand) på linserna utan blås bort den eller avlägsna den med en pensel! Fingeravtryck kan så småningom angripa linsytorna. Det lättaste sättet att rengöra linsytorna är att andas på dem och sedan putsa dem med en ren linsrengöringsduk.

Problem med svampbeläggning på linselementen, som kan uppstå speciellt i tropikerna, förhindras genom att kikaren förvaras torrt och de yttre linsytorna alltid är väl ventilerade.

Utöver det kräver ZEISS DTI 3 ingen speciell skötsel.

Sköta och underhålla batteriet

Gör så här för att förlänga batteriets livslängd:

- Undvik att lagra apparaten på platser med höga temperaturer.
- Undvik att lagra apparaten med fulladdat batteri.
- Se till att apparaten inte laddas ur helt.

Programuppdateringar

Inom ramen för den lagstadgade garantin (2 år från varans risköverföring – enligt tysk lag) kommer vi att tillhandahålla uppdateringar för att åtgärda problem. Som regel gäller uppdateringarna säkerhetsrelevanta aspekter eller åtgärda felfunktioner och omfattar inte nya funktioner i programvaran. Om det krävs nya funktioner för att åtgärda säkerhetsaspekter innebär detta dock principiellt inte att det går att kräva nya funktioner.

När den lagstadgade garantitiden har löpt ut kommer vi naturligtvis att bemöda oss att även fortsättningsvis tillhandahålla uppdateringar. Det går dock inte att kräva att detta görs.

Reservdelar

Om du behöver reservdelar till din apparat, t.ex. objektivskydd, ska du vända dig till din återförsäljare, din lokala distributör eller vår kundservice.

Vi svarar gärna på kundservicefrågor måndag till fredag från 08:00 till 16:30 (CET).
Tel.: +49 (0) 800 934 77 33
Fax: +49 (0) 64 41-4 83 69
service.sportsoptics@zeiss.com

ZEISS står för en pålitligt hög kvalitetsnivå. Därför ger vi som tillverkare, oberoende av säljarens garantiåtaganden gentemot kunden, två års garanti på denna ZEISS-produkt, som, om produkten registreras, kan förlängas ytterligare ett år om registreringen görs inom fyra veckor efter köpet.

Information om garantins omfattning finns på följande länk:
www.zeiss.com/cop/warranty

Registrera din produkt på: www.zeiss.com/cop/register

Tillverkarens adress

Carl Zeiss AG
Carl-Zeiss-Strasse 22
D-73447 Oberkochen
www.zeiss.com/nature och www.zeiss.com/hunting

Ändringar av utförande och leveransomfattning, vilka syftar till teknisk vidareutveckling är förbehållna. Vi tar inget ansvar för eventuella fel och tryckfel.

Dataskyddsanvisningar

När DTI 3 används behandlas personuppgifter. Vår dataskyddspolicy och information om hur personuppgifter bearbetas kan laddas ner från: www.zeiss.com/hunting/manuals

Juridisk och regulatorisk information

Frekvensområde radiomodul: WLAN: 2.412–2.462 MHz
Effekt radiomodul: 100 mW



Härmed försäkras Carl Zeiss AG att värmekameran DTI 3 uppfyller kraven i direktiv 2014/53/EU och direktiv 2011/65/EU. Hela EU-försäkringen om överensstämmelse samt ytterligare information finns på följande Internetadress:
www.zeiss.com/dti-335/conformity

Vissa testmärken för standarder som stöds av ZEISS DTI 3 kan visas på ZEISS DTI 3-skärmen. Välj "System" i huvudmenyn. Navigera därefter till "Regulatory Information".

Denna produkt är licensierad enligt AVC Patent Portfolio för personlig och icke kommersiell användning av en konsument för att (i) koda videor i enlighet med AVC-standarderna ("AVC VIDEO") och/eller (ii) avkoda AVC-videoer som har kodats av en konsument för personligt bruk och/eller avkoda videor som tillhandahålls av en licensierad videodistributör. Licenser, inte heller implicita, för annan användning beviljas inte. För mer information, kontakta MPEG LA, L.L.C., se <http://www.MPEGLA.com>

Nättaggregatets tillverkare

Shenzhen Simsukian Electronic Technology Co., Ltd.
Building 1, the 5th plant, Jiayi Industrial Park
Daping Community, Guanlan Street Longhua District
Shenzhen P.R. China

Modellnummer: SK22G-0500200Z

NÄTAGGREGATETS TEKNISKA DATA

Elektronik

Ingångsspänning	VAC	100–240
Ingångsfrekvens	Hz	50/60
Utspänning	VDC	5
Utgående ström	A	2
Uteffekt	W	10
Genomsnittlig verkningsgrad under drift	%	82,98
Effektförbrukning utan belastning	W	0,068

Omgivningsvillkor

Driftstemperatur	°C (°F)	-0/+40 (-32/+104)
Relativ luftfuktighet	rH	25 %–90 %
Förvaringstemperatur	°C (°F)	-30/+60 (-22/+140)
Kapslingsklass		IP20

Carl Zeiss AG
Carl-Zeiss-Strasse 22
73447 Oberkochen
Tyskland

www.zeiss.com/nature
www.zeiss.com/hunting

ZEISS DTI

3/25 | 3/35

Návod na použitie

For United States patents which may cover this product see our website.
Patents: www.zeiss.com/cop/patents

DE EN FR ES IT NL CZ DK EE FI HR HU
LT LV PL PT RO SE **SK** SL BG GR RU JP CN | 09.2021



NÁVOD NA POUŽITIE

Produkty značky ZEISS sa vyznačujú vynikajúcim optickým výkonom, precíznym spracovaním a dlhou životnosťou.

Dodržiavajte nasledujúce pokyny na používanie, aby ste dokázali svoju termovíznú kameru optimálne používať a stala sa tak vašim spoľahlivým spoločníkom po mnohých rokoch.

INFORMÁCIE PRE VAŠU BEZPEČNOSŤ

Environmentálne vplyvy

- **Upozornenie:** Objektív prístroja nikdy nemierte priamo na intenzívne zdroje tepla, ako je slnko alebo laserové zariadenia. Objektív a okulár môžu pôsobiť ako šošovka a zničiť konštrukčné prvky, ktoré sa nachádzajú vo vnútri.
- **Upozornenie:** Nedotýkajte sa kovového povrchu (chladiacich lamiel) po vystavení slnečnému žiareniu alebo chladu.
- **Upozornenie:** Stupeň ochrany IP66 sa dosiahne len vtedy, keď sú pevne uzavreté všetky gumové kryty.

Informácia o ergonómii

Upozornenie: Po dlhšom ovládaní si robte prestávky, aby ste nemali bolestivé zápästia.

Nebezpečenstvo prehltnutia

Upozornenie: Tento prístroj nedávajte do rúk malým deťom. Pri nesprávnom zaobchádzaní sa môžu uvoľniť malé súčiastky, ktoré sa dajú prehltnúť.

Bezpečnostné pokyny pre batériu

- S prístrojom zaobchádzajte opatrne: pri hrubom zaobchádzaní sa môže poškodiť batéria vo vnútri prístroja.
- Prístroj nevystavujte ohňu ani vysokým teplotám nad 60 °C.
- Prístroj nedemontujte na to, aby ste sa dostali k batérii. Batéria nie je určená na výmenu koncovým zákazníkom.
- Používajte len dodanú nabíjačku.
- Prístroj nabíjajte len pri teplotách v rozmedzí 10 °C až 40 °C.
- Pri prevádzke pri nízkej teplote okolia sa kapacita batérie zníži. Je to z technických dôvodov a nie je to porucha.
- Neskladujte prístroj dlhší čas pri teplotách pod 0 °C alebo nad 35 °C. Spôsobuje to trvalé zníženie kapacity batérie.
- Ak bol prístroj poškodený alebo má batéria poruchu, pošlite prístroj na opravu do nášho zákazníckeho servisu.

Bezpečnostné pokyny Napájací zdroj

- Pred použitím skontrolujte viditeľné poškodenie napájacieho zdroja a kábla.
- Nepoužívajte poškodené diely.
- Napájací zdroj nepoužívajte vo vlhkom alebo mokrom prostredí.
- Používajte len dodaný originálny kábel spolu so schváleným napájacím zdrojom.
- Nevykonávajte žiadne technické zmeny.

Ďalšie informácie a bezpečnostné pokyny si vyhľadajte, prosím, v dodanom skrátenom návode. Skrátený návod je k dispozícii aj na našej webovej stránke v centre sťahovania: www.zeiss.com/hunting/downloads

Likvidácia batérii



V Európskej únii upozorňuje tento symbol na to, že batéria použitá v tomto výrobku sa má odovzdať do triedeného odpadu a nemá sa likvidovať spolu s odpadom z domácností. Pri vrátení použitých batérií využite niektorý zo zberných systémov príp. dostupný vo vašej krajine.

Materiály a látky, ktoré obsahujú batérie môžu mať škodlivé účinky na zdravie a životné prostredie.

Ak budete recyklovať vybité batérie správne, prispějete k ochrane, zachovaniu a zlepšeniu kvality životného prostredia.

Odovzdávajte len vybité batérie.

Použitá batéria neobsahuje ortuť, kadmium ani olovo v množstve, ktoré by prekročovalo hraničné hodnoty definované v smernici 2006/66/ES.

Informácia pre používateľa o likvidácii elektrických a elektronických zariadení (súkromné domácnosti)



Tento symbol na produktoch a/alebo sprievodných dokumentoch znamená, že použité elektrické a elektronické produkty sa nesmú miešať s bežným odpadom z domácností. Odneste tieto produkty na riadne spracovanie, zhodnotenie a recykláciu na príslušné zberné miesto, kde ich bezplatne prevezmú. V niektorých krajinách je možnosť odovzdať tieto produkty pri kúpe príslušného nového produktu vášmu miestnemu maloobchodnému predajcovi. Riadna likvidácia tohto produktu je prospešná pre životné prostredie a bráni možnému nepriaznivému účinku na človeka a prostredie, ktorý by mohlo spôsobiť nesprávne zaobchádzanie s odpadom.

Podrobnejšie informácie o najbližšom zbernom mieste získate na vašom obecnom úrade. V súlade s vnútroštátnymi právnymi predpismi sa za nesprávnu likvidáciu tohto typu odpadu môžu vyberať pokuty.

Pre komerčných zákazníkov v Európskej únii

Ak chcete zlikvidovať elektrické alebo elektronické zariadenia, skontaktujte sa so svojím predajcom alebo dodávateľom. Má pre vás pripravené ďalšie informácie.

Informácie o likvidácii v krajinách mimo Európskej únie

Tento symbol je platný iba v Európskej únii. Ak chcete tento produkt zlikvidovať, skontaktujte sa, prosím, s vaším obecným úradom alebo vaším predajcom a spýtajte sa na možnosť likvidácie.

Stanovený účel použitia

Prístroj je určený na zobrazenie tepelných stôp pri pozorovaní prírody, love na veľkej vzdialenosti a na civilné použitie. Prístroj nie je hračkou pre deti. Prístroj používajte len tak, ako je opísané v tomto návode na použitie. Výrobca alebo predajca nepreberá zodpovednosť za škody, ktoré vznikli používaním na iný ako stanovený účel alebo nesprávnym používaním.

Skúška funkčnosti

- Pred použitím sa presvedčte, že vaša termovízná kamera nemá viditeľné poškodenie.
- Skontrolujte, či termovízná kamera zobrazuje na displeji čistý, nerušený obraz.
- Skontrolujte správne nastavenie termovíznej kamery, pozri k tomu informácie v kapitole Režim pozorovania.

Rozsah dodávky

Produkt	Obj. č.	Rozsah dodávky
DTI 3/25	52 70 11	Termovízná kamera Neoprénový popruh na nosenie Puzdro na prenášanie vrátane popruhu USB kábel Čistiaca utierka na optiku
DTI 3/35	52 70 10	Termovízná kamera Neoprénový popruh na nosenie Puzdro na prenášanie vrátane popruhu Napájací zdroj vrátane USB kábla Čistiaca utierka na optiku

Vloženie/vybratie batérie

Termovízná kamera ZEISS DTI 3 je vybavená batériou. Batéria sa nedá vybrať.

Pozorovanie s okuliarmi a bez okuliarov

Flexibilný okulár umožňuje bez problémov používať termovíznú kameru nielen s okuliarmi, ale aj bez okuliarov. V oboch prípadoch ponúka celé zorné pole.

TECHNICKÉ ÚDAJE**3/25****3/35****Optika**

Ohnisková vzdialenosť		25 mm/F1.0	35 mm/F1.0
Typ objektívu		Germánium	
Rozsah detekcie (Veľkosť objektu 1,8 m × 0,6 m; 2 yd × 0,7 yd)	m (yd)	880 (960)	1 235 (1 350)
Subjektívny zorný uhol	°	30 (diagonálne)	
Zorné pole na 100 m (zorné pole na 100 yardov)	m (ft)	26 (78)	19 (57)
Zorné pole	° horizontálne x vertikálne	15 × 11	11 × 8
Optické zväčšenie		1,8	2,5
Maximálne digitálne priblíženie		4 x	
Kroky priblíženia	v krokoch po 0,5	1,0 x – 4,0 x	

Snímač

Rozlíšenie snímača	px	384 × 288	
Rozstup obrazových bodov snímača	µm	17	
Obrazová frekvencia	Hz	50	

Displej

Rozlíšenie displeja	px	1 280 × 960	
Typ displeja		LCOS	

Elektronika

Rozhrania		USB: nabíjanie + prenos dát WLAN: prenos dát	
Batéria		lítiovo-iónová	
Výdrž batérie		až 10 hod.	
Externé napájacie napätie		5 V/2 A (USB)	
Interné úložisko	GB	15	
Video/obraz/funkcia živého prenosu		✓	✓
Frekvencia WLAN	GHz	2,4	
Štandard WLAN		IEEE 802.11b/g/n	
Spojenie s inými zariadeniami		aplikácia ZEISS Hunting, USB	

Všeobecné

Stupeň ochrany krytom		IP66 (chránené pred silným dažďom)	
Rozsah prevádzkových teplôt	°C (°F)	-10/+40 (+14/+104)	
Dĺžka × šírka × výška	mm (palcov)	187 × 60 × 65 (7,4 × 2,4 × 2,5)	193 × 60 × 65 (7,6 × 2,4 × 2,5)
Hmotnosť	g (oz)	410 (14,5)	420 (14,8)

Zmeny vyhotovenia a rozsahu dodávky, ktoré slúžia ďalšiemu technickému vývoju, sú vyhradené.

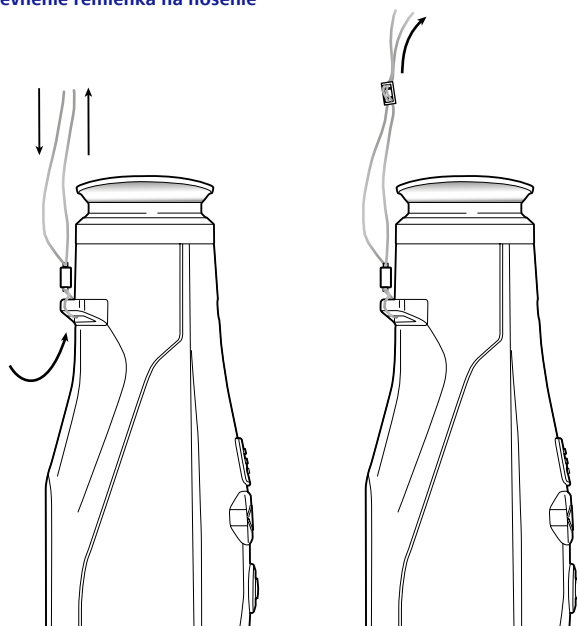
Upevnenie remienka na nosenie

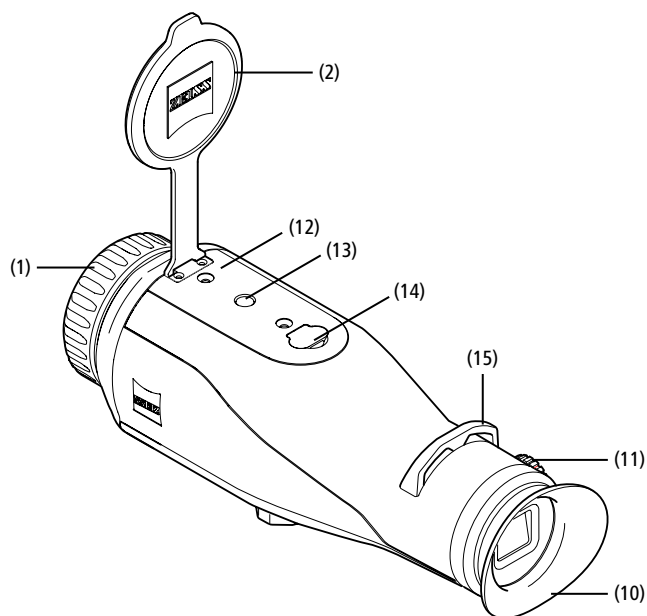
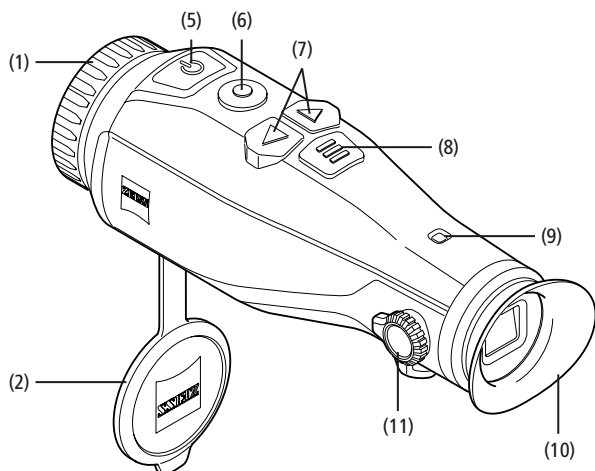

Zapnutie/vypnutie

Dlhším stlačením tlačidla zapnutie/vypnutie (5) sa prístroj zapne. LED (9) svieti nazeleno. Pri nízkej úrovni nabitia svieti táto LED (9) načerveno. Dlhším stlačením tlačidla zapnutie/vypnutie (5) sa prístroj znova vypne. LED už nesvieti. Keď je zapnutý, svieti LED (9) pri nízkej úrovni nabitia načerveno.

Upozornenie: Tlačidlo zapnutia/vypnutia (5) sa musí podržať stlačené dovtedy, kým sa na displeji nezobrazí symbol VYP. Až potom sa môže tlačidlo zapnutia/vypnutia (5) uvoľniť a prístroj sa vypne. Ak tlačidlo zapnutia/vypnutia (5) uvoľníte pred zobrazením symbolu VYP, prístroj sa nevypne, ale zapne sa do režimu pohotovosti.

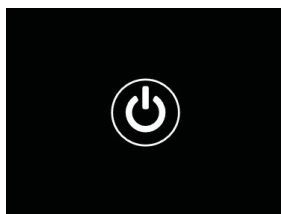

Režim pohotovosti

Krátkym stlačením tlačidla zapnutie/vypnutie (5) sa prístroj zapne do režimu pohotovosti. LED (9) bliká nazeleno. Opakovaným stlačením tlačidla zapnutie/vypnutie (5) sa prístroj opäť zapne do režimu pozorovania. LED (9) svieti neprerušene nazeleno. Keď je úroveň nabitia v režime pohotovosti nízka, bliká LED (9) načerveno.

Kalibrácia

Na prístroji máte možnosť vykonávať automatickú (auto kalibrácia = zap) alebo manuálnu kalibráciu (auto kalibrácia = vyp).

V automatickom režime vykonáva prístroj zatvorením a otvorením vnútorného uzáveru kalibráciu samostatne, keď je potrebná. Je pritom počuť tichú cvaknutie. V tomto režime máte navyše možnosť vykonávať manuálnu kalibráciu tak, že súčasne tlačíte tlačidlo záznamu (6) a tlačidlo menu (8).

Ako ďalšiu možnosť môžete vykonať manuálnu, tichú kalibráciu. Prejdite na to do menu prístroja a nastavte možnosť „Auto Calibration“ na „Off“. Hneď potom prejdite späť do režimu pozorovania. Manuálne zatvorte ochranný kryt objektívu. Teraz stlačte súčasne tlačidlo záznamu (6) a tlačidlo menu (8). Teraz je prístroj opäť nakalibrovaný.

Upozornenie: Pri manuálnej kalibrácii objektív vždy zakryte. Inak prístroj nemôže správne kalibrovať a dôjde k zhoršeniu obrazu, napr. zdvojenému obrazu. Ak by ste počas manuálnej kalibrácie zabudli objektív zakryť, zopakujte kalibráciu so zakrytým objektívom.

Režim pozorovania

Na pozorovanie scény sa pozerajte cez hľadáček (10). Na zaostrenie obrazu otočte nastavením dioptrií (11) na boku. Na zaostrenie scény otočte zaostrovacím krúžkom (1) objektívu.

Zoom

Tlačidlá so šípkami (7) umožňujú v režime pozorovania scénu zväčšiť (pravé tlačidlo so šípkou) a zmenšiť (ľavé tlačidlo so šípkou). Približujte v krokoch po 0,5 v rozmedzí 1,0x a 4,0x. Funkcia Zoom je kontinuálna, tzn. keď po 4,0x priblížení stlačíte ešte raz pravé tlačidlo so šípkou (7), dostanete sa znova naspäť na 1,0x.

Aktuálne nastavené digitálne zväčšenie sa zobrazí na displeji.



Režimy farieb

Scénu si môžete zobrazit v rôznych režimoch farieb. Aby ste zmenili režim pozorovania, krátko stlačte tlačidlo menu (8). Pri zmene sa vybraný režim zobrazí na displeji formou textu na cca. 2 sekundy. Na výber máte nasledujúce režimy farieb:

- **White Hot:** Studené oblasti sa tu zobrazia čiernou a teplé oblasti bielou.
- **Black Hot:** Studené oblasti sa tu zobrazia bielou a teplé oblasti čiernou.
- **Red Hot:** Studené oblasti sa tu zobrazia čiernou a teplé oblasti bielou. Okrem toho sa najteplejšie oblasti zobrazia žltou až červenou.
- **Rainbow:** Pestrou paletou farieb sa zobrazia studené oblasti čiernou až modrou a teplé oblasti žltou až bielou.

Vypnutie LED indikátora

Na vypnutie LED indikátora na zariadení ZEISS DTI 3 stlačte a podržte na 5 sekúnd pravé tlačidlo so šípkou (7). LED indikátor sa následne vypne. Na opätovné zapnutie LED indikátora zopakujte postup.

Automatické vypínanie

Kvôli šetreniu batérie sa zariadenie ZEISS DTI 3 automaticky vypne po 60 minútach nečinnosti.

Režim záznamu

Máte možnosť robiť fotografie a videozáznamy. Na prepínanie medzi obidvoma režimami záznamu podržte dlhšie stlačené tlačidlo záznamu (6). Symbol vľavo hore na displeji sa mení v závislosti od vybraného režimu.

Na snímanie fotografií alebo videí stlačte raz krátko tlačidlo záznamu (6).

Na zastavenie videa ešte raz krátko stlačte tlačidlo záznamu (6).

Upozornenie: Dlhšie záznamy videa sa pri ukladaní automaticky rozdelia na viacero menších súborov à 10 minút.



Menu

Dlhým stlačením tlačidla (8) sa na displeji zobrazí hlavné menu. Pozerajte sa pritom do hľadáča (10). V hlavnom menu máte k dispozícii nasledujúce možnosti výberu:

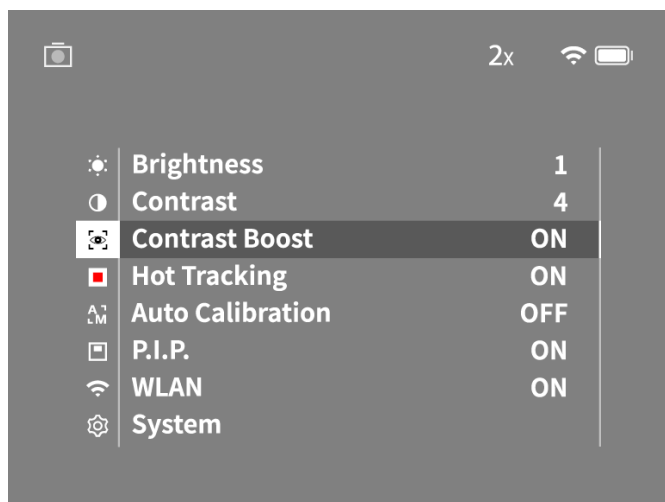

- **Brightness:** Tu nastavíte jas displeja. Máte možnosť vybrať si zo štyroch stupňov jas. Na stupni 1 je jas najnižší. Na stupni 4 je jas najvyšší.
- **Contrast:** Tu nastavíte kontrast scény. Máte možnosť vybrať si so štyroch stupňov kontrastu. Na stupni 1 je kontrast najnižší. Na stupni 4 je kontrast najvyšší.
- **Contrast Boost:** Aktivujte si tento režim pre lepšiu viditeľnosť pri vysokej vlhkosti vzduchu alebo hmle.
- **Hot Tracking:** Vyberte „Hot Tracking“, aby ste v režime pozorovania zvýraznili najteplejší bod scény malým, červeným štvorčekom.
- **Auto Calibration:** Tu nastavíte manuálne (Auto Calibration = Off) alebo automatické kalibrovanie (Auto Calibration = On).
- **P.I.P. (Picture in Picture):** Hlavný výrez obrázka sa 2-násobne zväčší a zobrazí sa na displeji v malom zväčšovacom okne.
- **WLAN:** Zapnite/vypnite WLAN. So zapnutou WLAN poskytuje prístroj prístupový bod na umožnenie spojenia s iným prístrojom (napr. smartfónom).
- **System:** Tu urobíte všetky relevantné nastavenia systému, o. i. jazyka, času, a nastavenia z výroby.

Navigácia v hlavnom menu prebieha tlačidlami so šípkami (7) a tlačidlom menu (8).

Na posúvanie dole stlačte pravé tlačidlo so šípkou (7). Na posúvanie hore stlačte ľavé tlačidlo so šípkou (7).

Krátkym stlačením tlačidla menu (8) vyberiete bod menu. Dostanete sa tak do podmenu. Tlačidlami šípok (7) vyberte nastavenia.

Krátkym stlačením tlačidla menu (8) potvrdíte výber a znova sa dostanete do hlavného menu.

Dlhým stlačením tlačidla menu (8) opustíte hlavné menu a dostanete sa znova do režimu pozorovania.

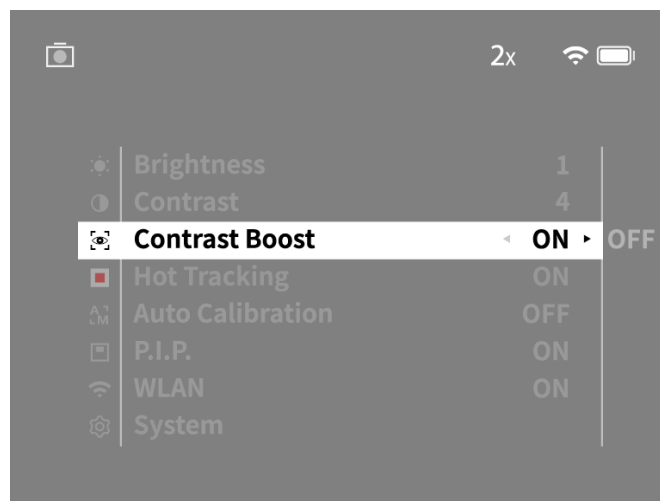
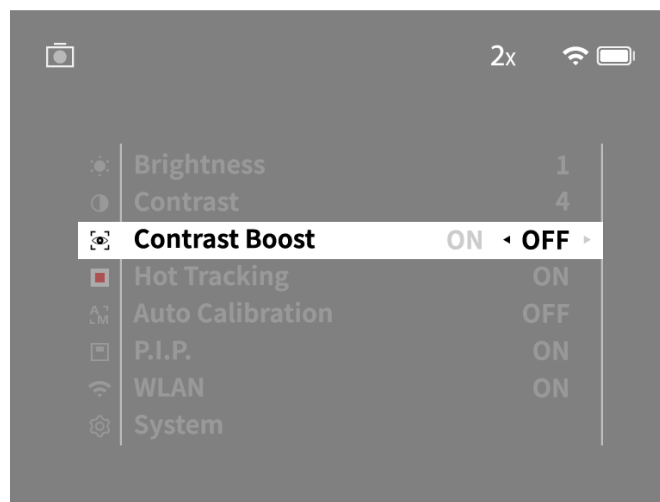

Zvýšenie kontrastu

Zvýšenie kontrastu vám ponúka možnosť lepšieho zobrazenia obrázu pri vysokej vlhkosti vzduchu alebo hmle. Zvýraznia sa tým hrany, takže štruktúry budú lepšie rozpoznateľné.

Pre aktiváciu zvýšenia kontrastu na vašom zariadení zvolte v hlavnom menu možnosť „Contrast Boost“. Následne zvolte možnosť „On“ alebo „Off“. Krátkym stlačením tlačidla menu (8) potvrdíte výber.

Upozornenie: Tento režim sa odporúča používať len za vyššie uvedených podmienok a za normálnych okolností ho deaktivovať.

System

V podmenu „System“ máte k dispozícii nasledujúce možnosti výberu:

- **Factory Reset:** Vybratím „Factory Reset“ obnovíte výrobné nastavenia prístroja. Vymažú sa pritom ale aj všetky údaje uložené v prístroji, vrát. obrázkov a videí.
- **Reset Settings:** Vybratím „Reset Settings“ sa obnovia všetky nastavenia prístroja na štandardné hodnoty.
- **Language settings:** Tu si vyberiete jazyk menu.
- **Date / Time:** Tu nastavíte dátum a čas prístroja.

Okrem toho si môžete pozrieť nasledujúce informácie:

- **WLAN SSID:** Tu sa zobrazí názov prístupového bodu WLAN.
- **Firmware Version:** Tu sa zobrazí aktuálna verzia firmvéru.

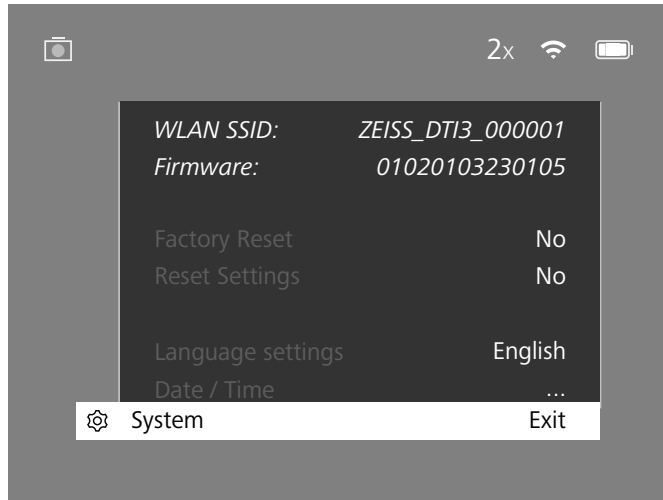

Obnovenie nastavení z výroby

Na vykonanie obnovenia nastavení z výroby vyberte v hlavnom menu „System“. Potom sa nastavte na „Factory Reset“. Vyberte „Yes“ a potvrdíte výber. Nasleduje druhá bezpečnostná kontrola, ktorá sa takisto musí potvrdiť s „Yes“.

Obnovenie pôvodného nastavenia

Na obnovenie pôvodných nastavení vyberte v hlavnom menu „System“. Potom sa nastavte na „Reset Settings“. Vyberte „Yes“ a potvrdíte výber.

Upozornenie: Aby sa obnovenie pôvodných nastavení mohlo úspešne dokončiť, musí sa prístroj reštartovať.

Osobné údaje pri likvidácii alebo postúpení vášho zariadenia ZEISS

Myslite na to, že v internej pamäti zariadenia sa môžu nachádzať vaše osobné fotografie a videá. Predtým, ako postúpíte zariadenie tretím osobám, vykonajte funkciu „Obnovenie výrobných nastavení“, aby ste tieto dáta vymazali. Vymazanie dát skontrolujte. Prispějete tak k ochrane vášho súkromia a bezpečnosti dát.

Súčinnosť na zaistenie bezpečnosti zariadenia

Aktívne spolupracujte na ochrane IT bezpečnosti vášho zariadenia tak, že budete používať aplikáciu ZEISS Hunting a inštalovať aktualizácie firmvéru, hneď ako budú dostupné.

Dátum / čas

Na obnovenie dátumu a času vyberte v hlavnom menu „System“. Potom sa nastavte na „Date / Time“. Teraz môžete jednotlivito nastaviť rok, mesiac, deň, hodinu a minútu. Nastavením „Time Format“ si môžete vybrať medzi 24-hodinovým a 12-hodinovým zobrazovaním. Venujte pozornosť tomu, aby ste nastavili aktuálny dátum a čas, pretože vaše fotografie a videá budú mať časovú pečiatku.

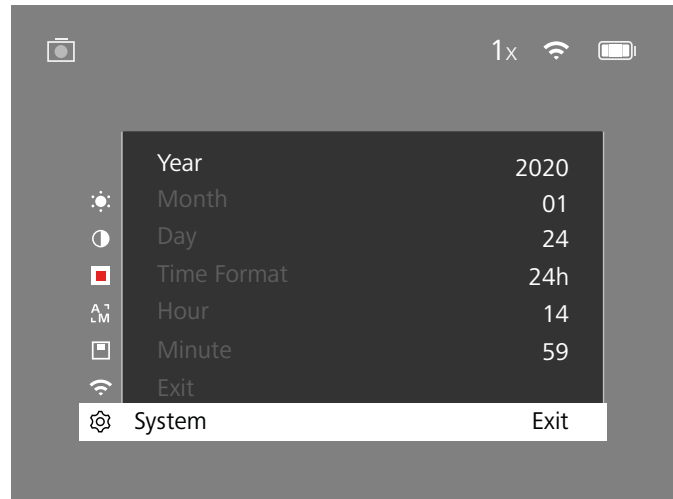

Upozornenie: v prípade, že by sa batéria úplne vybila, stratí prístroj nastavený dátum a nastavený čas. Znova nastavte dátum a čas, aby mali vaše obrázky a videá správnu časovú pečiatku.

Aktualizácia firmvéru

Aktualizáciu firmvéru je možné urobiť pomocou aplikácie ZEISS Hunting. Dodržiavajte pritom inštrukcie uvedené v aplikácii ZEISS Hunting.

Upozornenie: Zabezpečte, aby bol prístroj pred aktualizáciou firmvéru úplne nabitý. Počas aktualizácie prístroj nevyvíňajte, pretože inak by sa mohol poškodiť.

Upozornenie: Keď spustíte aktualizáciu cez aplikáciu ZEISS Hunting, musíte ju z dôvodu bezpečnosti ešte raz potvrdiť.

Stavová LED kontrolka

Režim prevádzky	Stav nabitia	Farba LED	Stav LED
Zapnutý		-	-
Normálny režim prevádzky	Nenabíja	Zelená	Neprerušovaná
	Nenabíja (nízka úroveň nabitia)	Červená	Blikajúca
	Nabíja	Červená	Neprerušovaná
Pohotovosť	Nabíja (úplne nabitá)	Zelená	Neprerušovaná
	Nenabíja	Zelená	Blikajúca
	Nenabíja (nízka úroveň nabitia)	Červená	Blikajúca
Vyp	Nabíja	Červená	Neprerušovaná
	Nabíja (úplne nabitá)	Zelená	Neprerušovaná
	Nabíja (úplne nabitá)	Zelená	Neprerušovaná

Upozornenie: Aby sa zabránilo dvojexpozícii v tme, bola minimalizovaná svietivosť LED. Preto sa môže stať, že za denného svetla bude vidieť LED len slabô.

Odstránenie chýb

Chyba	Možné dôvody	Riešenie
Prístroj sa nezapína.	Batéria je vybitá. Kábel USB je poškodený.	Prístroj nabite. Vymeňte kábel USB.
Prístroj sa nenabíja.	Nedostatočný externý prívod elektrickej energie. Kábel USB nie je správne zasunutý v prístroji.	Skontrolujte externý prívod elektrickej energie. Vytiahnite USB kábel a skontrolujte, či zástrčka a konektor nie sú poškodené a znečistené.
Obraz je nejasný. Obraz má pásy. Pozadie nie je homogénne.	Prístroj sa musí znova nakalibrovať.	Vykonajte kalibráciu podľa pokynov.
Obraz je príliš tmavý.	Jas obrazovky je nastavený príliš nízko.	Prispôbte jas obrazovky.
Obraz na displeji je matný.	Kontrast obrazovky je nastavený príliš nízko.	Prispôbte kontrast.
Počítač neidentifikuje prístroj (interná pamäť).	Prístroj nie je zapnutý. Kábel USB nie je správne pripojený. Potrebný softvér nie je nainštalovaný.	Prenášajte obrázky po zapnutí prístroja. Prečítajte si pokyny v odseku „USB rozhranie“.
Údaj o čase na obrázkoch nie je správny.	Údaj o čase (čas/dátum) v prístroji ešte nie je nastavený.	Nastavte údaj o čase podľa pokynov.
Kvalita obrazu je zlá. Detekčný rozsah je príliš krátky.	Zlé poveternostné podmienky môžu spôsobiť obmedzenia (napr. silné sneženie, dážď, hmla, atď.).	
Obraz je neostrý.	Aktivovalo sa zvýšenie kontrastu aj napriek normálnym podmienkam.	Deaktivujte zvýšenie kontrastu.
Smartfón sa nespája s mojím DTI 3.	Heslo WLAN nie je správne. V bezprostrednej blízkosti prístroja je príliš veľa sietí WLAN. Môže dôjsť k obmedzeniam.	Zadajte správne heslo. Odneste prístroj na miesto, kde je v bezprostrednej blízkosti menej, alebo kde nie sú žiadne siete WLAN.
Signál WLAN sa stráca alebo sa prerušuje.	Prístroj ZEISS DTI 3 je veľmi ďaleko, alebo je v blízkosti veľa iných sietí WLAN. Medzi prístrojom a príjemcom je prekážka.	Zmeňte miesto umiestnenia prístroja tak, aby bolo možné priamo identifikovať signál WLAN.

WLAN

Prístroj je vybavený funkciou WLAN. Prejdite do menu a zapnite funkciu WLAN. Aktivovaná WLAN sa zobrazuje symbolom WLAN hore vpravo na displeji. Teraz spojte svoj smartfón s prístrojom cez WLAN.

Upozornenie: Prednastavené heslo na pripojenie WLAN k prístroju sa musí pri prvom použití zmeniť, aby ste zabránili neoprávnenému prístupu tretích osôb. Na zmenu hesla je potrebná APLIKÁCIA ZEISS Hunting. Prednastavené heslo je: 12345678

Na zvýšenie používateľského pohodlia synchronizuje aplikácia ZEISS Hunting vaše heslo na všetkých prihlásených prístrojoch.

Na zvýšenie bezpečnosti spojenia odporúčame zmeniť heslo.

Na predĺženie životnosti batérie odporúčame zapínať v prístroji funkciu WLAN len vtedy, keď používate dátové spojenie s aplikáciou ZEISS Hunting.

Aplikácia ZEISS Hunting

Inštalujte si do vášho smartfónu aplikáciu ZEISS Hunting a otvorte aplikáciu. Vykonávajte kroky, ktoré sa v nej zobrazujú, aby ste sa spojili s ZEISS DTI 3. Aplikácia ZEISS Hunting vám umožňuje prenášať obrázky a videá do vášho smartfónu, pozerať živý prenos, vykonávať nastavenia a používať ďalšie funkcie. Podrobnejší opis nájdete vo funkcii Nápoveda k aplikácii.

Upozornenie: Na používanie aplikácie ZEISS Hunting a jej funkcií zabezpečte, aby bol váš smartfón spojený so sieťou WLAN ZEISS DTI 3.

Upozornenie: Pri každom spojení s aplikáciou ZEISS Hunting sa z vášho smartfónu automaticky prenesie do prístroja dátum a čas.

Upozornenie: Majte na zreteli, že nie ste pripojený prostredníctvom normálnej WLAN siete, keď ste vytvárali WLAN pripojenie k vášmu zariadeniu ZEISS DTI 3. Aby ste sa vrátili do normálnej WLAN siete, odpojte zariadenie ZEISS DTI 3 od vášho smartfónu.

USB rozhranie

Použite USB (14) na spodnej strane na nabíjanie vášho prístroja alebo na prenos údajov (fotografií a videí) do vášho PC.

ZEISS DTI3 sa spája ako zariadenie MTP cez USB rozhranie. Počítače so softvérom operačného systému Microsoft Windows 10 identifikujú prístroj automaticky a môže sa ihneď použiť. V počítačoch so softvérom operačného systému Apple macOS sa musí inštalovať doplnkový softvér od iných poskytovateľov, aby ste mali prístup k údajom uloženým v prístroji, napríklad „Android™ File Transfer“. ZEISS nepreberá zodpovednosť alebo záruku za softvér iných poskytovateľov.

Microsoft a Windows sú buď zapísané ochranné známky alebo ochranné známky spoločnosti Microsoft Corp. V Spojených štátoch a/alebo iných krajinách. Apple a macOS sú zapísané ochranné známky spoločnosti Apple Inc. V USA a ďalších krajinách. Android je ochranná známka spoločnosti Google LLC.

Závit na statív

Na spodnej strane prístroja sa nachádza 1/4-palcový štandardný závit (13) na štandardné statívy. Ak chcete získať pokojnejšie snímky, naskrutkujte prístroj na statív.

Nabíjanie prístroja

Keď sa vybije batéria, nabite prístroj pomocou prípojky USB (14). Stav nabitia batérie prístroja sa zobrazuje na displeji hore vpravo. Pri nízkom stave nabitia sa zmení signalizácia na displeji na červenú. Keď sa prístroj nabíja, svieti LED (9) načerveno v stave zapnutia aj vypnutia. Keď je batéria úplne nabitá, svieti LED (9) nazeleno.

Výmena ochranného krytu objektívu

Na výmenu ochranného krytu objektívu (2), vyskrutkujte skrutky (3) skrutkovákcom. Odstráňte upínaciu platničku (4) a poškodený ochranný kryt objektívu (2). Nasaďte nový ochranný kryt objektívu (2) a upínaciu platničku (4). Utiahnite skrutky (3) skrutkovákcom.

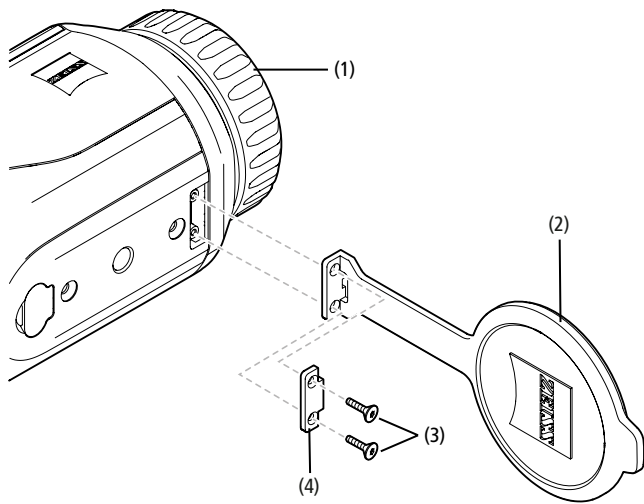

Údržba a starostlivosť o prístroj

Nestierajte, prosím, hrubé nečistoty (napr. piesok) zo šošoviek, ale ich zo šošovky odfúknite alebo ich zo šošoviek odstráňte pomocou vlasového štetca! Otlačky prstov môžu po určitej dobe narušiť povrch šošoviek. Povrch najlepšie vyčistíte dýchnutím na šošovku a dočistením čistou utierkou na čistenie optických komponentov.

Výskytu plesní, ktorý je typický pre tropické podnebie, preventívne zabránite uložením ďalekohľadu v suchom prostredí s neustálym dostatočným vetraním vonkajších plôch šošoviek.

Váš ďalekohľad ZEISS DTI 3 si nevyžaduje žiadnu ďalšiu špeciálnu starostlivosť.

Údržba a starostlivosť o batériu

Na predĺženie životnosti batérie postupujte podľa nasledujúcich bodov:

- Vyhýbajte sa skladovaniu prístroja pri vysokých teplotách.
- Vyhýbajte sa skladovaniu prístroja s úplne vybitou batériou.
- Vyhýbajte sa úplnému vybitiu prístroja.

Aktualizácie softvéru

V rámci poskytnutia zákonnej záruky (2 roky od prechodu rizika tovaru – podľa nemeckého práva) poskytujeme na odstránenie nedostatkov príslušné aktualizácie. Aktualizácie sa spravidla týkajú bezpečnostných aspektov alebo odstránenia obmedzenia funkcií a neobsahujú žiadne nové funkcie softvéru. V prípade, že je na odstránenie bezpečnostných aspektov potrebné poskytnutie nových funkcií, v žiadnom prípade to neodôvodňuje nárok na nové funkcie ako také.

Po uplynutí zákonnej záručnej lehoty sa, samozrejme, budeme usilovať poskytnúť vám ďalšie príslušné aktualizácie. Nevzťahuje sa však na to žiadny nárok.

Náhradné diely

Ak budete na svoj prístroj potrebovať náhradné diely, ako napr. ochranný kryt objektívu, obráťte sa na svojho odborného predajcu, vášho lokálneho distribútora alebo na náš zákaznícky servis.

Na telefonické otázky určené zákazníkemu servisu sme vám ochotne k dispozícii pondelok až piatok od 08:00 do 16:30 hod. (SEČ).

Tel.: +49 (0) 800 934 77 33
Fax: +49 (0) 64 41-4 83 69
service.sportsoptics@zeiss.com

SK ZEISS znamená spoľahlivú a vysokú úroveň kvality. Ako výrobca preto nezávisle od záručnej povinnosti predávajúceho voči zákazníkovi poskytujeme na tento produkt ZEISS dvojročnú záruku, ktorá sa pri registrácii výrobku môže predĺžiť o ďalší rok, ak sa registrácia uskutoční do štyroch týždňov od kúpy. Rozsah záruky a ručenia si môžete vyhľadať v tomto odkaze: www.zeiss.com/cop/warranty

Váš produkt si zaregistrujte na: www.zeiss.com/cop/register

Adresa výrobcu

Carl Zeiss AG
Carl-Zeiss-Strasse 22
D-73447 Oberkochen
www.zeiss.com/nature a www.zeiss.com/hunting

Zmeny vyhotovenia a rozsahu dodávky, ktoré slúžia ďalšiemu technickému vývoju, sú vyhradené. Za omyly a tlačové chyby neručíme.

Informácia o ochrane osobných údajov

Pri používaní DTI 3 sa spracúvajú osobné údaje. Naše informácie o ochrane osobných údajov a spracúvaní osobných údajov nájdete v našom downloadcentre: www.zeiss.com/hunting/manuals

Právne a regulátorne informácie

Frekvenčný rozsah modulu rádiového vysielača: WLAN: 2.412 – 2.462 MHz
Výkon modulu rádiového vysielača: 100 mW



Spoločnosť Carl Zeiss AG týmto vyhlasuje, že termovízna kamera DTI 3 zodpovedá smernici 2014/53/EÚ a smernici 2011/65/EÚ. Úplný text vyhlásenia o zhode EÚ, ako aj ďalšie informácie sú dostupné na nasledujúcej internetovej adrese: www.zeiss.com/dti-335/conformity

Niektoré kontrolné značky pre normy, ktoré podporuje zariadenie ZEISS DTI 3, je možné zobraziť na obrazovke zariadenia ZEISS DTI 3. Vyberte v hlavnom menu „System“. Následne prejdite na položku „Regulatory Information“.

Tento výrobok je licencovaný v rámci patentovej licencie na portfólio AVC na osobné a nekomerčné použitie zo strany spotrebiteľa, aby (i) sa videá kódovali v súlade s normou AVC („AVC VIDEO“) a/alebo (ii) aby sa dekodeovali videá AVC, ktoré spotrebiteľ zakódoval na osobné účely a/alebo videá, ktoré poskytol licencovaný distribútor videí. Žiadna licencia, ani žiadna implikovaná, sa neposkytuje na iné použitie. Ďalšie informácie vám poskytne spoločnosť MPEG LA, L.L.C., pozri <http://www.MPEGLA.com>

Výrobca napájacieho zdroja

Shenzhen Simsukian Electronic Technology Co., Ltd.
Building 1, the 5th plant, Jiayi Industrial Park
Daping Community, Guanlan Street Longhua District
Shenzhen P.R. China

Identifikácia modelu: SK22G-0500200Z

TECHNICKÉ ÚDAJE NAPÁJACIEHO ZDROJA

Elektronika

Vstupné napätie	VAC	100 – 240
Vstupná frekvencia	Hz	50 / 60
Výstupné napätie	VDC	5
Výstupný prúd	A	2
Výstupný výkon	W	10
Priemerná účinnosť v aktívnom režime	%	82,98
Príkon pri nulovom zaťažení	W	0,068

Podmienky prostredia

Prevádzková teplota	°C (°F)	-0 / +40 (-32 / +104)
Relatívna vlhkosť vzduchu	rH	25% – 90%
Teplota pri skladovaní	°C (°F)	-30 / +60 (-22 / +140)
Stupeň ochrany krytom		IP 20

Carl Zeiss AG

Carl-Zeiss-Strasse 22
73447 Oberkochen
Germany

www.zeiss.com/nature
www.zeiss.com/hunting

ZEISS DTI

3/25 | 3/35

Navodila za uporabo

For United States patents which may cover this product see our website.
Patents: www.zeiss.com/cop/patents

DE EN FR ES IT NL CZ DK EE FI HR HU
LT LV PL PT RO SE SK **SL** BG GR RU JP CN | 09.2021



NAVODILA ZA UPORABO

Izdeki blagovne znamke ZEISS se ponašajo z odlično optiko, precizno obdelavo in dolgo življenjsko dobo.

Upoštevajte naslednja navodila za uporabo, da boste termografsko kamero lahko optimalno izkoristili in vas bo zanesljivo spremljala še dolga leta.

INFORMACIJE ZA VAŠO VARNOST

Vplivi na okolje

- **Opomba:** Objektivna naprave nikoli ne usmerjajte neposredno v močne vire toplote, kot so npr. sonce ali laserske naprave. Objektiv in okular lahko delujeta kot povečevalno steklo, kar lahko uniči notranje dele.
- **Previdno:** Izogibajte se stikom s kovinskimi površinami (hladilna rebra) po izpostavljenosti neposredni sončni svetlobi ali mrazu.
- **Previdno:** Zaščitni razred IP66 je dosežen samo, če so zaprti vsi gumijasti pokrovi.

Ergonomski nasvet

Previdno: Pri daljši uporabi naprave delajte premore, da ne pride do bolečin v zapestju.

Nevarnost, da otroci pogoltno dele

Previdno: Naprave ne dajte v roke majhnim otrokom. Pri napačni uporabi bi se lahko sneli majhni deli, ki bi jih otrok lahko pogoltnil.

Varnostna navodila za baterijo

- Napravo uporabljajte skrbno: pri grobem ravnanju se lahko pojavijo notranje poškodbe baterije.
- Naprave ne uporabljate v bližini ognja in je ne izpostavljajte visokim temperaturam nad 60 °C.
- Ne razstavljajte naprave, da bi prišli do baterije. Menjava baterije ni predvidena za končnega kupca.
- Uporabljajte izključno priloženi polnilnik.
- Napravo polnite samo pri temperaturah med 10 °C do 40 °C.
- Pri obratovanju v hladni temperaturi okolice se zmogljivost baterije zmanjša. To je zaradi tehničnih razlogov in ni napaka.
- Naprave ne shranjujte dlje časa pri temperaturah pod 0 °C ali nad 35 °C. To povzroči trajno zmanjšanje zmogljivosti baterije.
- Če se naprava poškoduje ali se pokvari baterija, pošljite napravo na popravilo v našo servisno službo.

Varnostna opozorila za napajalnik

- Napajalnik in kabel pred uporabo preverite glede vidnih poškodb.
- Okvarjenih delov ne uporabljajte.
- Napajalnika ne uporabljajte v mokri ali vlažni okolici.
- Uporabljajte samo priloženi originalni kabel in odobreni napajalnik.
- Ne izvajajte tehničnih sprememb.

Dodatne informacije in varnostna navodila najdete v priloženih kratkih navodilih.

Ta so na voljo tudi v središču za prenose na našem spletnem mestu:

www.zeiss.com/hunting/downloads

Odstranjanje baterij



Ta simbol v Evropski uniji kaže, da je treba baterijo, ki je uporabljena v tem izdelku, odstraniti ločeno med odpadke in ne skupaj z drugimi gospodinjstvi odpadki. Izrabljene baterije oddajte v ustreznem krajevnem centru za zbiranje odpadkov.

Materiali in snovi, uporabljene v baterijah, lahko škodujejo zdravju in okolju. Če pravilno reciklirate prazne baterije, prispevate k zaščiti, ohranjanju in izboljšanju kakovosti našega okolja.

Oddajte samo povsem izpraznjene baterije.

Uporabljena baterija ne vsebuje živega srebra, kadmija ali svinca v količini, ki presega mejne vrednosti, opredeljene v Direktivi 2006/66/ES.

Informacije za uporabnika glede odstranjanja električnih in elektronskih naprav (zasebna gospodinjstva)



Ta simbol na izdelkih in/ali v priloženi dokumentaciji pomeni, da izrabljenih elektronskih ali električnih naprav ne smete odlagati med gospodinjstve odpadke. Za pravilno ravnanje, ponovno uporabo in reciklažo te izdelke vrnite na ustrežna zbirna mesta, kjer jih lahko vrnete brezplačno.

V nekaterih državah je mogoče tudi, da te izdelke pri nakupu ustreznega novega izdelka vrnete svojemu prodajalcu. Pravilno odstranjanje tega izdelka je namenjeno varstvu okolja ter preprečuje morebitne škodljive

vplive na ljudi in okolje, ki jih lahko povzroči nepravilno ravnanje z odpadki.

Natančnejše informacije o najbližjem zbirnem centru prejmete pri svoji lokalni upravi. Skladno z lokalno zakonodajo se lahko nepravilno odstranjevanje tovrstnih odpadkov kaznuje.

Za poslovne stranke v Evropski uniji

Če želite med odpadke odložiti električne in elektronske naprave, se obrnite na prodajalca ali dobavitelja. Tam boste prejeli dodatne informacije.

Informacije o odstranjanju v drugih državah zunaj Evropske unije

Ta simbol velja samo v Evropski uniji. Če želite med odpadke odložiti ta izdelek, se za možnosti odlaganja obrnite na lokalno upravo ali prodajalca.

Predvidena uporaba

Naprava je namenjena prikazu toplotnih žarčenj pri opazovanju narave, opazovanju na dolge razdalje pri lovu in za civilno rabo. Naprava ni igrača. Napravo uporabljajte le, kot je opisano v teh navodilih za uporabo. Proizvajalec ali prodajalec ne prevzema odgovornosti za škodo, ki nastane zaradi nepredvidene ali napačne uporabe.

Preverjanje delovanja

- Pred uporabo preverite, da vaša termografska kamera nima vidnih poškodb.
- Poglejte na zaslon termografske kamere in se prepričajte, da je slika jasna in nepopačena.
- Preverite pravilno nastavitvev termografske kamere; glejte navodila v poglavju Način opazovanja.

Obseg dobave

Izdelek	Št. za naročanje	Obseg dobave
DTI 3/25	52 70 11	termografska kamera neoprenski pas za prenašanje torba za prenašanje z naramnim trakom kabel USB krpa za čiščenje optičnih površin
DTI 3/35	52 70 10	termografska kamera neoprenski pas za prenašanje torba za prenašanje z naramnim trakom napajalnik s kablom USB krpa za čiščenje optičnih površin

Vstavljanje/odstranjanje baterije

Termografska kamera ZEISS DTI 3 je opremljena z baterijo. Baterije ni mogoče odstraniti.

Opazovanje z očali in brez očal

Zaradi prilagodljivih očesnih školjk lahko termografsko kamero uporabljate z očali ali brez očal. V obeh primerih je zagotovljeno polno vidno polje.

TEHNIČNI PODATKI**3/25****3/35****Optika**

Goriščna razdalja		25 mm/F1.0	35 mm/F1.0
Tip objektivna		Germanium	
Doseg zaznavanja (velikost objekta 1,8 m × 0,6 m; 2 yd × 0,7 yd)	m (yd)	880 (960)	1.235 (1.350)
Subjektivni vidni kot	°	30 (diagonalno)	
Vidno polje na 100 m (na 100 yd)	m (ft)	26 (78)	19 (57)
Vidno polje	° vodoravno × navpično	15 × 11	11 × 8
Optična povečava		1,8	2,5
Največje digitalno povečanje		4 x	
Koraki povečanja	v korakih po 0,5	1,0 x–4,0 x	

Tipalo

Senzor ločljivosti	px	384 × 288	
Senzor razmika med slikovnimi točkami	µm	17	
Frekvenca slike	Hz	50	

Zaslon

Ločljivost zaslona	px	1.280 × 960	
Tip zaslona		LCOS	

Elektronika

Vmesniki		USB: polnjenje + prenos podatkov WLAN: prenos podatkov	
Baterija		litij-ionska	
Trajanje baterije		do 10 ur	
Zunanje napajanje		5 V/2 A (USB)	
Notranji pomnilnik	GB	15	
Funkcija videoposnetka/fotografiranja/prenosa v živo		✓	✓
Frekvenca WLAN	GHz	2,4	
WLAN-standard		IEEE 802.11 b/g/n	
Povezava z drugimi napravami		Aplikacija ZEISS Hunting, USB	

Splošno

Vrsta zaščite		IP 66 (zaščita pred močnim dežjem)	
Območje delovne temperature	°C (°F)	-10 / +40 (+14 / +104)	
Dolžina x širina x višina	mm (inč)	187 × 60 × 65 (7,4 × 2,4 × 2,5)	193 × 60 × 65 (7,6 × 2,4 × 2,5)
Teža	g (oz)	410 (14,5)	420 (14,8)

Pridržujemo si pravico do sprememb v izvedbi in obsegu dobave zaradi tehničnega razvoja.

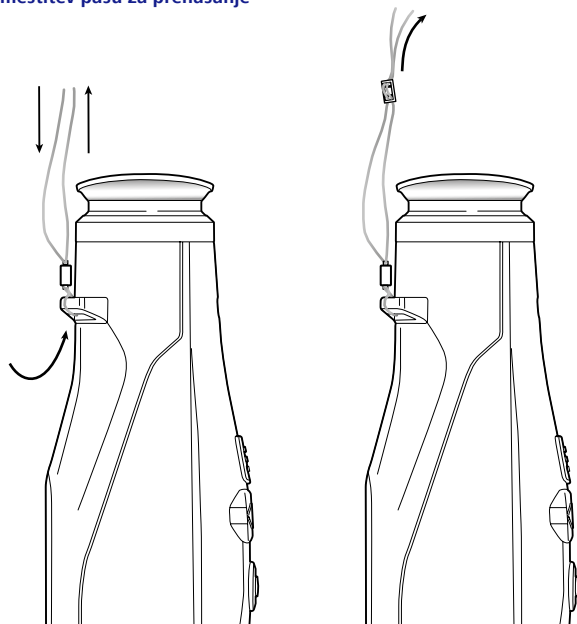
Namestitev pasu za prenašanje

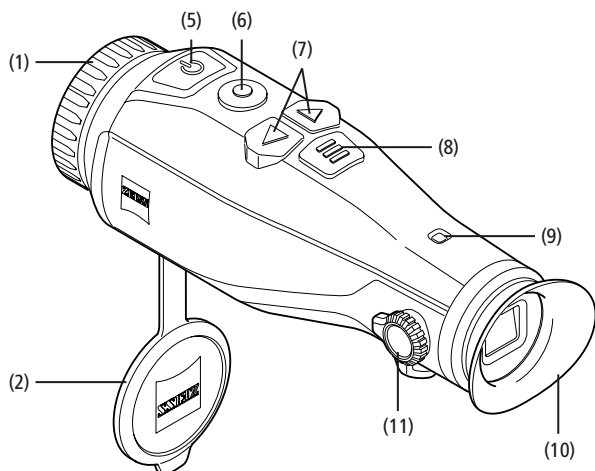

Vklop/izklop

Naprava se vklopi, če dlje časa držite gumb za vklop/izklop (5). LED-lučka (9) sveti zeleno. Pri nizkem stanju napoljenosti sveti LED-lučka (9) rdeče. Naprava se zopet vklopi, če dlje časa držite gumb za vklop/izklop (5). LED-lučka ne sveti več. Ko je naprava vključena, pri nizkem stanju napoljenosti LED-lučka (9) sveti rdeče.

Opomba: Gumb za vklop/izklop (5) je treba držati tako dolgo, da se na zaslonu prikaže simbol za izklop. Šele takrat lahko gumb za vklop/izklop (5) spustite in naprava se izklopi. Če gumb za vklop/izklop (5) spustite, preden se pojavi simbol za izklop, se naprava ne izklopi, temveč preklopi v stanje pripravljenosti.

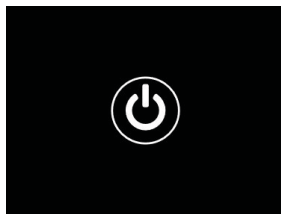

Stanje pripravljenosti

Če na kratko pritisnete gumb za vklop/izklop (5), se naprava preklopi v stanje pripravljenosti. LED-lučka (9) utripa zeleno.

Če še enkrat na kratko pritisnete gumb za vklop/izklop (5), se naprava znova preklopi v način opazovanja. LED-lučka (9) neprekinjeno sveti zeleno. Pri nizkem stanju napoljenosti v stanju pripravljenosti utripa LED-lučka (9) rdeče.

Umerjanje

Z napravo lahko izvedete samodejno (Auto Calibration = On) ali ročno umerjanje (Auto Calibration = Off).

V samodejnem načinu naprava z zaklepanjem in odklepanjem notranje ključavnice samodejno izvede umerjanje, ko je to potrebno. Pri tem se sliši tih klik. V tem načinu lahko izvedete tudi ročno umerjanje, tako da hkrati pritisnete na gumb za snemanje (6) in menijski gumb (8).

Poleg tega lahko izvedete tudi ročno, neslišno umerjanje. To storite tako, da greste v meni naprave in nastavite možnost „Auto Calibration“ (samodejno umerjanje) na „Off“ (izklop). Nato se vrnite v način opazovanja. Ročno zaprite pokrovček za zaščito objektiv. Nato hkrati pritisnete gumb za snemanje (6) in menijski gumb (8). Tako je naprava znova umerjena.

Opomba: Pri ročnem umerjanju vedno pokrijte objektiv. Sicer lahko pride do napačnega umerjanja tipala, kar povzroči slabšo sliko, npr. pojav ostanka slike. V kolikor med ročnim umerjanjem pozabite pokriti objektiv, ponovite postopek s pokritim objektivom.

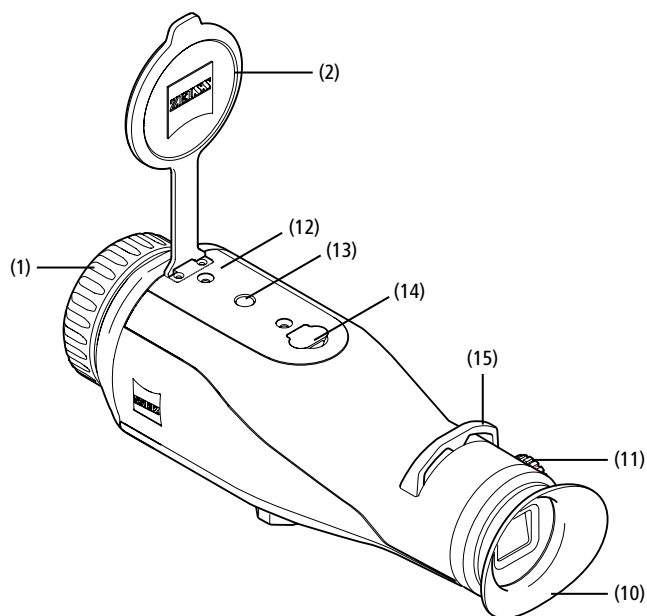

Način opazovanja

Za opazovanje okolice glejte skozi iskalo (10). Za ostrenje zaslona zavrtite kolesce za nastavljanje dioptrije (11) na stranskem delu naprave.

Za ostrenje slike okolice vrtite fokusni obroč (1).

Povečava

S puščičnima tipkama (7) lahko v načinu opazovanja povečate sliko (desna puščična tipka) ali jo pomanjšate (leva puščična tipka). Lahko povečujete v korakih po 0,5, med 1,0 x in 4,0 x. Funkcija povečave je krožna, kar pomeni, da se vrnete na 1,0 x, če po 4-kratnem povečanju znova pritisnete desno puščično tipko (7).

Na zaslonu je prikazana trenutno nastavljena digitalna povečava.



Barvni načini

Slika se lahko prikaže v štirih različnih barvnih načinih. Za spremembo načina opazovanja na kratko pritisnete menijski gumb (8). Ob spremembi se na zaslonu za približno 2 sekundi prikaže ime izbranega načina. Na izbiro imate naslednje barvne načine:

- **White Hot:** Pri tem načinu so hladna območja prikazana črno, topla območja pa belo.
- **Black Hot:** Pri tem načinu so hladna območja prikazana belo, topla območja pa črno.
- **Red Hot:** Pri tem načinu so hladna območja prikazana črno, topla območja pa belo. Poleg tega so najtoplejša območja prikazana v rumeni do rdeči barvi.
- **Rainbow:** S pisano paleto barv so hladna območja prikazana črno do modro, topla območja pa rumeno do belo.

Izklop lučke LED

Za izklop lučke LED na vašem pripomočku ZEISS DTI 3 za 5 sekund pritisnete desno puščično tipko (7). Lučka LED se izklopi. Za ponovni izklop lučke LED ponovite ta postopek.

Samodejni izklop

Za varčevanje z akumulatorjem se pripomoček ZEISS DTI 3 po 60 minutah neaktivnosti samodejno izklopi.

Način snemanja

Imate možnost snemanja fotografij in videoposnetkov. Za preklapljanje med obema načinoma snemanja dlje časa držite gumb za snemanje (6). Simbol zgoraj levo na zaslonu se spremeni glede na izbrani način.

Za snemanje fotografij ali videoposnetkov na kratko pritisnite gumb za snemanje (6). Za zaustavitev tekočega snemanja videoposnetka ponovno na kratko pritisnite gumb za snemanje (6).

Opomba: Daljši videoposnetki se pri shranjevanju samodejno razdelijo v več manjših datotek po 10 minut.



Meni

Če dlje časa držite menijski gumb (8), se na zaslonu prikaže glavni meni. Pri tem glejte skozi iskalo (10). V glavnem meniju imate na izbiro naslednje možnosti:

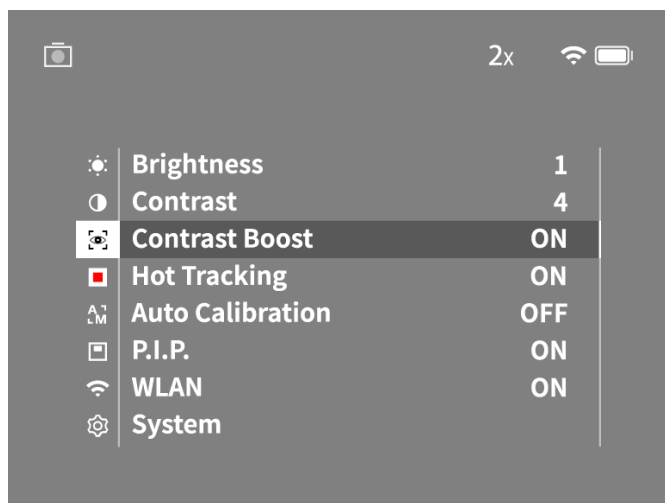

- **Brightness:** Tukaj nastavite svetlost zaslona. Izberate lahko med štirimi stopnjami svetlosti. Svetlost je najnižja na stopnji 1. Svetlost je najvišja na stopnji 4.
- **Contrast:** Tukaj nastavite kontrast slike. Izberate lahko med štirimi stopnjami kontrasta. Kontrast je najnižji na stopnji 1. Kontrast je najvišji na stopnji 4.
- **Contrast Boost:** Ta način vključite za boljšo vidljivost v primeru visoke zračne vlage ali meglice.
- **Hot Tracking:** Izberite „Hot Tracking“, če želite v načinu opazovanja osvetliti najtoplejšo točko slike z majhnim, rdečim kvadratom.
- **Auto Calibration:** Tukaj nastavite ročno (Auto Calibration = Off) ali samodejno umerjanje (Auto Calibration = On).
- **P.I.P. (Picture in Picture):** Osrednji del slike je povečan za faktor 2 in prikazan v majhnem povečevalnem oknu na zaslonu.
- **WLAN:** Vključite ali izključite omrežje WLAN. Pri vključenem omrežju WLAN naprava ponudi dostopno točko, s katero lahko vzpostavite povezavo druge naprave (npr. pametnega telefona).
- **System:** Tukaj izvedite ustrezne sistemske nastavitve, na primer jezik, čas in tovarniške nastavitve.

V glavnem meniju lahko navigirate s puščičnima tipkama (7) in menijskim gumbom (8). Za pomik navzdol pritisnite desno puščično tipko (7). Za pomik navzgor pritisnite levo puščično tipko (7).

Na kratko pritisnite na menijski gumb (8), da izberete menijski element. Tako pridete v podmeni. Nastavitve izvedete s puščičnima tipkama (7). Na kratko pritisnite menijski gumb (8), da potrdite izbor in se znova vrnete v glavni meni.

Za daljši čas pritisnite menijski gumb (8), da zapustite glavni meni in se vrnete v način opazovanja.

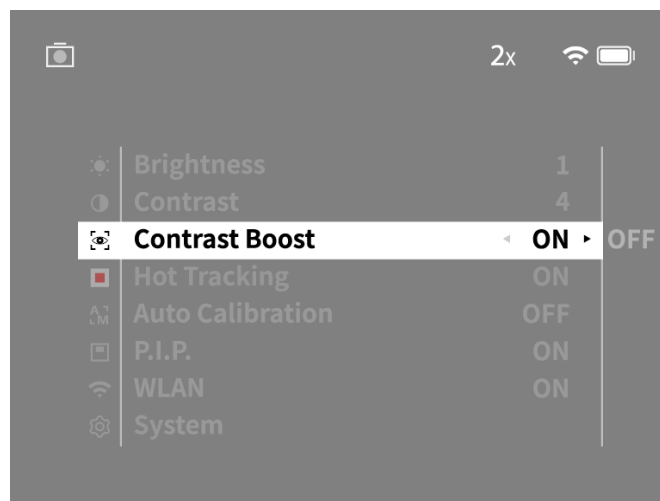
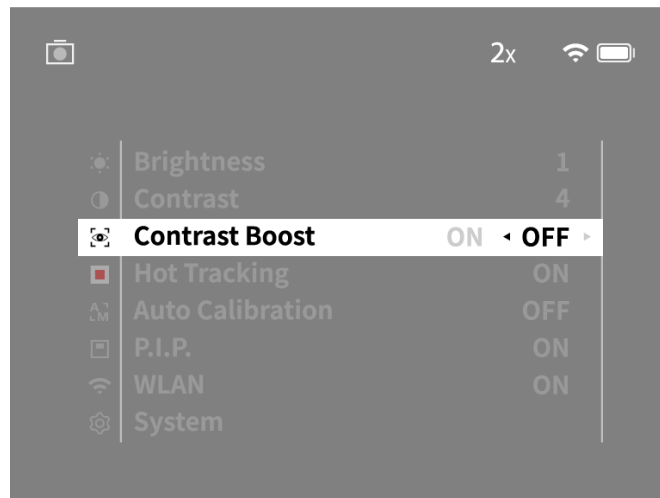

Funkcija za poudarjeni kontrast

Funkcija za poudarjeni kontrast omogoča boljši prikaz slike v primeru visoke zračne vlažnosti ali meglice. V tem primeru bodo poudarjeni robovi, kar omogoča boljše zaznavanje struktur.

Če želite na svoji napravi vključiti funkcijo za poudarjeni kontrast, v glavnem meniju izberite »Contrast Boost«. Nato izberite možnost »On« ali »Off«. Na kratko pritisnite menijski gumb (8), da potrdite izbor.

Opomba: Priporočamo, da ta način uporabljate samo pri zgoraj navedenih pogojih, v normalnih okoliščinah pa ga izključite.

System

V podmeniju „System“ (sistem) imate na izbiro naslednje možnosti:

- **Factory Reset:** Izberite možnost „Factory Reset“ (tovarniška ponastavitev), če želite ponastaviti napravo na tovarniške nastavitve. Pri tem se izbrišejo tudi vsi podatki, shranjeni v napravi, vključno s slikami in videoposnetki.
- **Reset Settings:** Izberite možnost „Reset Settings“ (ponastavi nastavitve), če želite vse nastavitve naprave ponastaviti na standardne vrednosti.
- **Language settings:** Tukaj izberite jezik menija.
- **Date / Time:** Tukaj nastavite datum in uro naprave.

Poleg tega lahko vidite naslednje informacije:

- **WLAN SSID:** Tukaj je prikazano ime dostopne točke WLAN.
- **Firmware Version:** Tukaj je prikazana trenutna različica vdelane programske opreme.

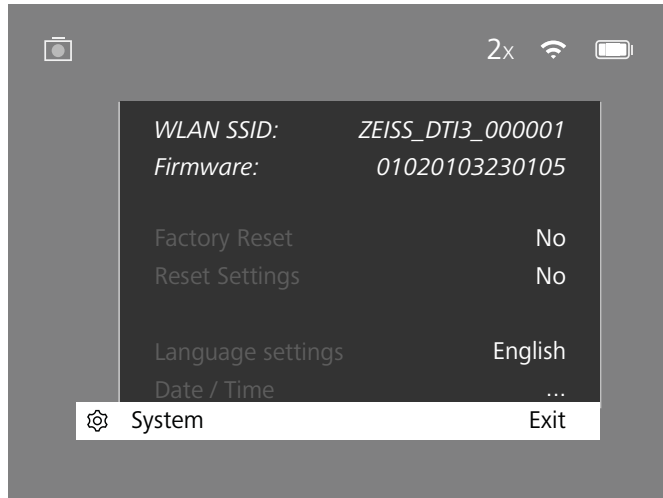

Werks-Reset

Če želite izvesti funkcijo Werks-Reset (tovarniška ponastavitev), v glavnem meniju izberite možnost „System“ (sistem). Nato izberite možnost „Factory Reset“ (tovarniška ponastavitev). Izberite „Yes“ (da) in potrdite izbiro. Sledi drugo varnostno vprašanje, ki ga prav tako potrdite s pritiskom na „Yes“ (da).

Ponastavitev nastavitve

Če želite ponastaviti nastavitve, v glavnem meniju izberite možnost „System“ (sistem). Nato izberite možnost „Reset Settings“ (ponastavi nastavitve). Izberite „Yes“ (da) in potrdite izbiro.

Opomba: Če želite zagotoviti uspešno ponastavitev nastavitve, morate napravo znova zagnati.

Osební podatki pri odstranjevanju vaše naprave ZEISS ali prenosu na tretjo osebo

Upoštevajte, da so vaše osebne fotografije in videoposnetki lahko shranjeni v notranjem pomnilniku naprave. Preden napravo posredujete tretjim osebam, vključite funkcijo »Tovarniška ponastavitev« (Werks-Reset), da izbrišete te podatke, nato pa preverite, ali so bili podatki uspešno izbrisani. S tem pomagate zaščititi svojo zasebnost in varnost podatkov.

Prispevajte k varnosti naprave

Če želite aktivno sodelovati pri zaščiti informacijske varnosti vaše naprave, uporabite aplikacijo ZEISS Hunting in namestite nove posodobitve vdelane programske opreme, takoj ko so na voljo.

Datum/ura

Za nastavitve datuma in ure v glavnem meniju izberite možnost „System“ (sistem). Nato izberite možnost „Date / Time“ (datum/ura). Nato lahko nastavite leto, mesec, dan, uro in minute. Z nastavitvijo „Time Format“ (oblika zapisa ure) lahko izbirate med 24-urnim in 12-urnim prikazom. Ne pozabite določiti trenutnega datuma in časa, saj bodo imele vaše fotografije in videoposnetki časovni žig.

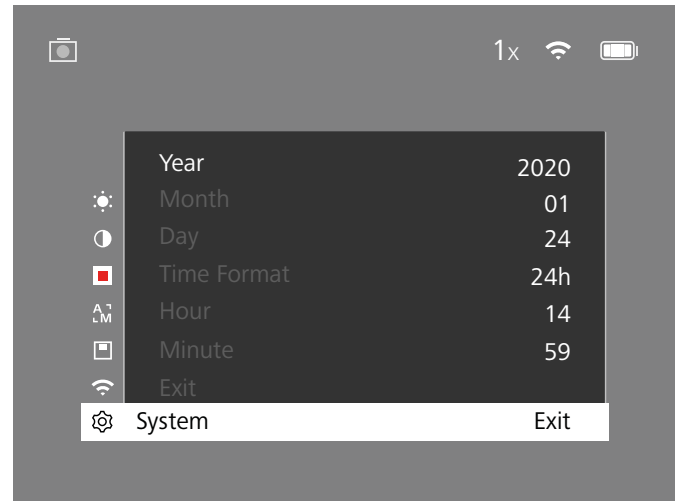

Opomba: Če se baterija v celoti izprazni, naprava izgubi nastavljeni datum in nastavljeno uro. Znova nastavite datum in uro, da bodo vaše fotografije in videoposnetki prejeli pravilni časovni žig.

Posodobitev vdelane programske opreme

Vdelano programsko opremo lahko posodobite s pomočjo aplikacije ZEISS Hunting. Pri tem sledite navodilom v aplikaciji ZEISS Hunting.

Opomba: Prepričajte se, da je naprava pred posodobitvijo vdelane programske opreme v celoti napolnjena. Med posodabljanjem naprave ne izklaplajte, sicer se lahko poškoduje.

Opomba: Če v aplikaciji ZEISS Hunting izberete posodobitev, jo morate zaradi varnosti ponovno potrditi na napravi.

Stanje LED-lučke

Stanje obratovanja	Stanje polnjenja	Barva LED-lučke	Stanje LED-lučke
Zagon		-	-
Normalno stanje obratovanja	Ne polni	Zelena	Neprekinjeno
	Ne polni (nizko stanje napoljenosti)	Rdeča	Utripajoče
	Polni	Rdeča	Neprekinjeno
	Polni (v celoti napolnjeno)	Zelena	Neprekinjeno
Stanje pripravljenosti	Ne polni	Zelena	Utripajoče
	Ne polni (nizko stanje napoljenosti)	Rdeča	Utripajoče
	Polni	Rdeča	Neprekinjeno
	Polni (v celoti napolnjeno)	Zelena	Neprekinjeno
Izklop	Ne polni	-	-
	Polni	Rdeča	Neprekinjeno
	Polni (v celoti napolnjeno)	Zelena	Neprekinjeno

Opomba: Za preprečevanje odtemnitve v temi je svetilnost LED-lučke nizka. Zato se lahko zgodi, da je LED-lučka pri dnevni svetlobi le slabo vidna.

Odpravljanje napak

Napaka	Možni vzrok	Rešitev
Naprava se ne zažene.	Baterija je prazna.	Napravo napolnite.
	Kabel USB je okvarjen.	Zamenjajte kabel USB.
	Ni dovolj zunanje napajanje.	Preverite zunanje napajanje.
Naprava se ne polni.	Kabel USB ni pravilno vstavljen v napravo.	Izključite kabel USB in preverite, ali sta vtič in vtičnica nepoškodovana in čista.
	Napravo je treba znova umeriti.	Izvedite postopek umerjanja v skladu z navodili.
Slika ni jasna. Na sliki so črte. Ozadje ni homogeno.	Svetlost zaslona je nastavljena prenizko.	Prilagodite svetlost zaslona.
Slika je pretemna.	Kontrast je nastavljen prenizko.	Prilagodite kontrast.
Slika na zaslonu je šibka.	Naprava ni vklopljena.	Slike prenesite po vklopu naprave.
Računalnik ne zazna naprave (notranji pomnilnik).	Kabel USB ni pravilno vključen.	Preberite navodila v razdelku „Vmesnik USB“.
	Ni nameščena potrebna programska oprema.	Preberite navodila v razdelku „Vmesnik USB“.
	Čas (ura/datum) na napravi še ni nastavljen.	Nastavite čas v skladu z navodili.
Na slikah je naveden napačen čas.	Slabe vremenske razmere lahko povzročijo motnje (npr. močno sneženje, dež, megla itd.).	
Kakovost slike je slaba. Območje zaznave je prekratko.	Kljub normalnim pogojem je vključen način za povečanje kontrasta.	Izključite način za povečanje kontrasta.
Slika ni ostra.	Geslo za WLAN ni pravilno.	Vnesite pravilno geslo.
Pametni telefon se ne poveže z napravo DTI 3.	V neposredni bližini naprave je preveč omrežij WLAN. To lahko povzroči motnje.	Napravo odnesite na mesto, kjer je manj ali sploh nobenega neposrednega omrežja WLAN.
	Naprava ZEISS DTI 3 je preveč oddaljena ali pa je v bližini preveč drugih omrežij WLAN.	Spremenite lokacijo naprave, da bo lahko pravilno zaznala signal WLAN.
Signal WLAN se večkrat izgubi ali prekine.	Med napravo in sprejemnikom je ovira.	

WLAN

Naprava je opremljena s funkcijo WLAN. Pojdite v meni in vklopite funkcijo WLAN. Ko je vključena funkcija WLAN, se zgoraj desno na zaslonu prikaže simbol WLAN. Takrat povežite svoj pametni telefon z napravo prek WLAN-omrežja.

Opomba: Vnaprej nastavljeno geslo za povezavo WLAN z napravo je treba ob prvi uporabi spremeniti, da preprečite nepooblaščen dostop tretjih oseb. Za spremembo gesla potrebujete aplikacijo ZEISS Hunting. Vnaprej nastavljeno geslo: 12345678

Za večje udobje uporabnika aplikacija ZEISS Hunting sinhronizira vaše geslo na vseh prijavljenih napravah.

Za večjo varnost povezave vam svetujemo, da spremenite geslo.

Da podaljšate življenjsko dobo baterije, priporočamo, da vklopite funkcijo WLAN na napravi le, ko želite uporabljati podatkovno povezavo z aplikacijo ZEISS Hunting.

Aplikacija ZEISS Hunting

Namestite aplikacijo ZEISS Hunting na svojem pametnem telefonu in odprite aplikacijo. Za povezavo z napravo ZEISS DTI 3 upoštevajte korake, prikazane v aplikaciji. Aplikacija ZEISS Hunting omogoča prenos fotografij in videoposnetkov na vašem pametnem telefonu, ogled slike v živo, izvajanje nastavitve in uporabo drugih funkcij. Podrobnejši opis za to najdete v funkciji pomoči aplikacije.

Opomba: Za uporabo aplikacije ZEISS Hunting in njenih funkcij zagotovite, da je vaš pametni telefon povezan z omrežjem WLAN naprave ZEISS DTI 3.

Opomba: Pri vsaki uporabi aplikacije ZEISS Hunting se trenutni datum in čas z vašega pametnega telefona samodejno preneseta v napravo.

Opomba: Ko vzpostavite povezavo WLAN z vašo napravo ZEISS DTI 3, niste povezani z običajnim omrežjem WLAN. Če se želite vrniti nazaj v običajno omrežje WLAN, prekinite povezavo vaše naprave ZEISS DTI 3 s pametnim telefonom.

Vmesnik USB

Vmesnik USB **(14)** na spodnji strani uporabite za polnjenje naprave ali za prenos podatkov (fotografij in videoposnetkov) na računalnik.

Naprava ZEISS DTI3 se poveže kot naprava MTP prek vmesnika USB. Računalniki z operacijskim sistemom Microsoft Windows 10 napravo zaznajo samodejno in jo lahko nemudoma uporabljate. Pri računalnikih z operacijskim sistemom Apple macOS morate namestiti dodatno programsko opremo drugih proizvajalcev, če želite dostopati do podatkov, ki so shranjeni na napravi, na primer „Android™ File Transfer“. Podjetje ZEISS ne prevzema nikakršne odgovornosti ali garancije za programsko opremo drugih proizvajalcev.

Microsoft in Windows sta registrirani blagovni znamki ali blagovni znamki družbe Microsoft Corp. V Združenih državah in/ali drugih državah.
Apple in macOS sta blgovni znamki družbe Apple Inc, registrirani v ZDA in drugih državah.
Android je blagovna znamka družbe Google LLC.

Navoj stativa

Na spodnji strani naprave je 1/4-colski standardni navoj **(13)** za standardne stative. Za mirnejše posnetke napravo privijte na stativ.

Polnjenje naprave

Napravo napolnite prek USB-priključka **(14)**, takoj ko je baterija izpraznjena. Stanje napoljenosti baterije naprave je prikazano zgoraj desno na zaslonu. Pri nizkem stanju napoljenosti baterije se prikaz na zaslonu obarva rdeče. Ko se naprava polni, sveti LED-lučka **(9)** v vključenem in izključenem stanju rdeče. Ko je baterija v celoti napolnjena, sveti LED-lučka **(9)** zeleno.

Menjava pokrovčka za zaščito objektivna

Za menjavo pokrovčka za zaščito objektivna (2) z izvijačem odvijte vijaka (3). Odstranite nosilno ploščico (4) in okvarjen pokrovček za zaščito objektivna (2). Namestite nov pokrovček za zaščito objektivna (2) in nosilno ploščico (4). Z izvijačem trdno privijte vijaka (3).

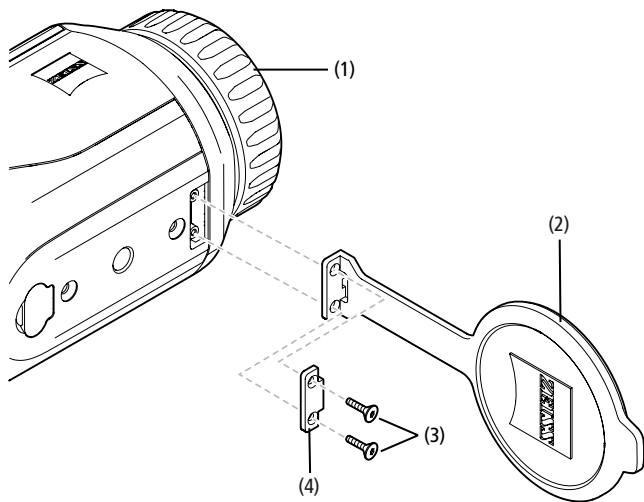

Nega in vzdrževanje naprave

Grobih delcev nečistoče (npr. peska) z leč ne brišite, ampak jih izpihajte ali odstranite s finim čopičem! Prstni odtisi lahko sčasoma poškodujejo površino leče. Površino leče najlažje očistite tako, da vanjo dahnete in jo nato obrišete s krpo za čiščenje optičnih površin.

Zaradi nevarnosti nastanka plesni – zlasti v tropskem podnebnju – na optičnih površinah je priporočljivo shranjevanje na suhem in dobro prezračenem mestu.

Vaša naprava ZEISS DTI 3 ne zahteva dodatne posebne nege.

Nega in vzdrževanje baterije

Če želite podaljšati življenjsko dobo baterije, upoštevajte naslednje točke:

- Izogibajte se shranjevanju naprave pri visokih temperaturah.
- Izogibajte se shranjevanju naprave s popolnoma napolnjeno baterijo.
- Preprečite popolno izpraznitev naprave.

Posodobitve programske opreme

V okviru zakonsko veljavne garancije (2 leti od prenosa tveganja za blago – po nemški zakonodaji) bomo zagotavljali potrebne posodobitve za odpravljanje napak. Praviloma posodobitve vsebujejo varnostne popravke ali popravke za odpravo funkcionalnih napak in ne vsebujejo novih funkcij programske opreme. V kolikor je zagotovitev novih funkcij potrebna za odpravo varnostnih težav, to načeloma ne upravičuje nobenih zahtevkov za nove funkcije kot takih.

Po poteku zakonskega obdobja jamstva se bomo seveda trudili, da vam bomo dali na razpolago nadaljnje posodobitve. Zahtevek iz tega naslova ne obstaja.

Nadomestni deli

Če potrebujete nadomestne dele za svojo napravo, npr. pokrovčke za zaščito objektivna, se obrnite na pooblaščenega prodajalca, lokalnega distributerja ali našo servisno službo.

Za telefonsko pomoč strankam smo vam na voljo od ponedeljka do petka, od 8.00 do 16.30 (srednjeevropski čas).

Tel.: +49 (0) 800 934 77 33

Faks: +49 (0) 64 414 83 69

service.sportsoptics@zeiss.com

ZEISS zagotavlja zanesljivost in visoko kakovost. Zato vam kot proizvajalec ne glede na zakonsko predpisano garancijo prodajalca za ta izdelek ZEISS nudimo dveletno garancijo, ki jo lahko podaljšate še za eno leto, če izdelek registrirate v štirih mesecih po nakupu.

Kaj garancija pokriva, je navedeno na naslednji povezavi: www.zeiss.com/cop/warranty

Svoj izdelek registrirajte na povezavi: www.zeiss.com/cop/register

Naslov proizvajalca

Carl Zeiss AG
Carl-Zeiss-Strasse 22
D-73447 Oberkochen
www.zeiss.com/nature in www.zeiss.com/hunting

Pridržujemo si pravico do sprememb in izvedbi in obsegu dobave zaradi tehničnega razvoja. Ne prevzemamo odgovornosti za pomote in tiskarske napake.

Navodila za varstvo podatkov

Pri uporabi naprave DTI 3/35 se obdelujejo osebni podatki. Naša navodila za varstvo in obdelavo osebnih podatkov najdete v našem centru za prenos: www.zeiss.com/hunting/manuals.

Pravne informacije in informacije o predpisih

Frekvenčno območje pri modulu radijskega oddajanja WLAN: 2.412–2.462 MHz
Moč modula radijskega oddajanja: 100 mW



S tem družba Carl Zeiss AG izjavlja, da je termografska kamera DTI 3 skladna z Direktivo 2014/53/EU in Direktivo 2011/65/EU. Celotno besedilo Izjave EU o skladnosti in nadaljnje informacije lahko najdete na naslednjem spletnem naslovu: www.zeiss.com/dti-335/conformity.

Nekatere kontrolne znake za standarde, ki jih podpira ZEISS DTI 3, lahko prikažete na zaslonu pripomočka ZEISS DTI 3. V glavnem meniju izberite „System“. Nato pojdite na „Regulatory Information“.

Ta izdelek je v sklopu licence patentnega portfelja AVC licenciran za osebno in nekomercialno uporabo s strani potrošnika, in sicer za (i) kodiranje videoposnetkov v skladu s standardom AVC (»AVC VIDEO«) in/ali za (ii) dekodiranje videoposnetkov AVC, ki jih je potrošnik kodiral za osebne namene, in/ali videoposnetkov, ki jih je zagotovil video distributer z licenco. Za izdelek ne veljajo nobene licence, niti implicitne, za druge namene uporabe. Za več informacij se obrnite na podjetje MPEG LA, L.L.C., glejte <http://www.MPEGLA.com>

Proizvajalec napajalnika

Shenzhen Simsukian Electronic Technology Co., Ltd.
Building 1, the 5th plant, Jiayi Industrial Park
Daping Community, Guanlan Street Longhua District
Shenzhen P.R. Kitajska

Oznaka modela: SK22G-0500200Z

TEHNIČNI PODATKI NAPAALNIKA

Elektronika

Vhodna napetost	VAC	100–240
Vhodna frekvenca	Hz	50/60
Izhodna napetost	VDC	5
Izhodni tok	A	2
Izhodna moč	W	10
Povprečna obratovalna učinkovitost	%	82,98
Poraba moči pri nični obremenitvi	W	0,068

Okoljski pogoji

Obratovalna temperatura	°C (°F)	–0/+40 (–32/+104)
Relativna zračna vlaga	rH	25 %–90 %
Temperatura shranjevanja	°C (°F)	–30/+60 (–22/+140)
Zaščitni razred		IP 20

Carl Zeiss AG

Carl-Zeiss-Strasse 22
73447 Oberkochen
Nemčija

www.zeiss.com/nature
www.zeiss.com/hunting

ZEISS DTI

3/25 | 3/35

Ръководство за употреба

For United States patents which may cover this product see our website.
Patents: www.zeiss.com/cop/patents

DE EN FR ES IT NL CZ DK EE FI HR HU
LT LV PL PT RO SE SK SL **BG** GR RU JP CN | 09.2021



РЪКОВОДСТВО за УПОТРЕБА

Продуктите с марката ZEISS се отличават с великолепна оптика, точност на обработката и дълъг живот. Моля, спазвайте настоящата инструкция за употреба, за да може Вашата термографска камера да Ви служи по най-добрия начин и в продължение на много години.

ИНФОРМАЦИЯ за ВАШАТА БЕЗОПАСНОСТ

Въздействия на околната среда

- **Указание:** никога не насочвайте обектива на уреда към интензивни източници на топлина, като например към слънцето или към лазерни устройства. Обективът и окулярът могат да подействат като лупа и да повредят части, намиращи се във вътрешността на уреда.
- **Внимание:** избягвайте контакт с металната повърхност (охлаждащите ребра) след въздействие на слънчеви лъчи или студ.
- **Внимание:** степен на защита IP66 се постига само ако всички гумени капаци са добре затворени.

Указание за ергономичност

Внимание: при продължително ползване правете паузи, за да не се получат болки в ставите на ръцете.

Опасност от задавяне

Внимание: никога не давайте този уред в ръцете на малки деца. При неправилно боравене могат да се отделят малки части, които да бъдат глътнати.

Указания за безопасност относно батерията

- Отнасяйте се с уреда внимателно: при невнимателно отношение намиращата се в него батерия може да се повреди.
- Не излагайте уреда на огън или високи температури над 60 °C.
- Не демонтирайте уреда, за да стигнете до батерията. Батерията не е предвидена за смяна от крайния клиент.
- Използвайте включеното в комплекта зарядно устройство.
- Зареждайте уреда само при температури между 10 °C до 40 °C.
- Капацитетът на батерията намалява при работа при ниска околна температура. Това е технически обусловено и не е дефект.
- Не съхранявайте уреда дълго време на температура под 0 °C или над 35 °C. Това води до трайно намаляване на капацитета на батерията.
- Ако уредът или батерията се повредят, изпратете уреда за ремонт в нашия център за обслужване на клиенти.

Указания за безопасност относно захранващото устройство

- Преди употреба проверете Вашето захранващо устройство и кабела за видими повреди.
- Не използвайте дефектни части.
- Не използвайте Вашето захранващо устройство в мокра или влажна среда.
- Използвайте само включения в комплекта оригинален кабел заедно с одобрено захранващо устройство.
- Не правете никакви технически изменения.

Допълнителна информация и инструкция за безопасност ще намерите в приложения Quick Guide. Quick Guide може да бъде изтеглен от Download Center на нашата уебстраница: www.zeiss.com/hunting/downloads

Изхвърляне на батерии

В Европейския съюз този символ показва, че използваната в този уред батерия трябва да се събира отделно и да не се изхвърля заедно с битовите отпадъци. За предаването на употребявани батерии евентуално се възползвайте от съществуващата във Вашата страна система за събиране.

Наличните в батериите материали и вещества могат да имат вредно въздействие върху здравето и околната среда.

Предавайки празните батерии по надлежния ред за рециклиране, допринасяте за защитата, опазването и подобряването на качеството на нашата околна среда.

Предавайте само разредени батерии.

Използваната батерия не съдържа нито живак, кадмий, нито олово в количество, което да надвишава дефинираните в Директива 2006/66/ЕО гранични стойности.

Информация за потребителите относно изхвърлянето на електрически и електронни (домакински) уреди

Този символ върху продуктите и/или придружаващите документи означава, че електрическите и електронни продукти не трябва да се смесват с обикновените битови отпадъци. Занесете тези продукти за надлежна обработка, възстановяване или рециклиране в съответните събирателни пунктове, където ще бъдат взети без такси. В някои държави тези продукти могат да бъдат предадени в магазина при закупуване на съответен нов продукт. Надлежното изхвърляне на този продукт служи за опазване на околната среда и предотвратява възможни вредни въздействия върху човека и природата, които биха възникнали при неправилно третиране на отпадъците.

По-конкретна информация за най-близките пунктове за събиране на отпадъци ще получите от общината. Съобразно националното законодателство за неправилно изхвърляне на този род отпадъци могат да бъдат наложени глоби.

За бизнес клиенти в Европейския съюз

Моля, свържете се с Вашия дистрибутор или доставчик, ако желаете да изхвърлите електрически или електронни уреди. Той разполага с допълнителна информация за Вас.

Информация за събирането на отпадъци в държави извън Европейския съюз

Този символ е валиден само в Европейския съюз. Моля, свържете се с общината или своя дистрибутор, ако желаете да изхвърлите този продукт, и попитайте за възможностите за изхвърлянето му.

Употреба по предназначение

Уредът е предназначен за термично изображение на обекти при наблюдение на природата, ловни дистанционни наблюдения или за цивилно ползване. Уредът не е играчка за деца. Използвайте уреда само както е описано в настоящото ръководство за употреба. Производителят или търговецът не носят отговорност за щети, причинени от употреба не по предназначение или неправилна употреба.

Функционална проверка

- Преди употреба се уверете, че по Вашата термографска камера няма видими щети.
- Проверете дали термографската камера показва ясен образ без смущения.
- Проверете дали настройките на термографската камера са правилни, за целта вижте указанията в главата относно режима за наблюдение.

Окомплектовка

Продукт	Каталожен №	Окомплектовка
DTI 3/25	52 70 11	Термографска камера Неопренова каишка за носене Чанта с дръжка за носене през рамо USB кабел Кърпичка за почистване на оптиката
DTI 3/35	52 70 10	Термографска камера Неопренова каишка за носене Чанта с дръжка за носене през рамо Захранващо устройство, вкл. USB кабел Кърпичка за почистване на оптиката

Поставяне/изваждане на батерията

Термографската камера ZEISS DTI 3 е с батерия. Тази батерия не може да се изважда.

Наблюдение със и без очила:

Благодарение на подвижния окуляр термографската камера може да бъде използвана както със, така и без очила. и в двата случая е осигурено пълното зрительно поле.

ТЕХНИЧЕСКИ ДАННИ**3/25****3/35**

Оптика			
Фокусно разстояние		25 mm / F1.0	35 mm / F1.0
Обектив тип		Германий	
Обхват на детекция (Големина на обекта 1,8 m x 0,6 m; 2 yd x 0,7 yd)	m (yd)	880 (960)	1 235 (1 350)
Субективен зрителен ъгъл	°	30 (диагонално)	
Зрително поле на 100 m (на 100 yards)	m (ft)	26 (78)	19 (57)
Зрително поле	° хоризонтално x вертикално	15 x 11	11 x 8
Оптично увеличение		1,8	2,5
Максимално цифрово мащабиране		4 x	
Стъпки на мащабиране	на стъпки по 0,5	1,0 x – 4,0 x	

Сензор

Разделителна способност на сензора	px	384 x 288	
Пикселно разстояние на сензора	µm	17	
Честота на кадъра	Hz	50	

Екран

Разделителна способност на екрана	px	1 280 x 960	
Екран тип		LCOS	

Електроника

Интерфейсни връзки		USB: зареждане + пренос на данни WLAN: пренос на данни	
Батерия		Литиевойонна	
Време на работа на батерията		до 10 ч.	
Външно ел. захранване		5V / 2A (USB)	
Вътрешна памет	GB	15	
Видео / графична / лайфстрийм функция		✓	✓
WLAN честота	GHz	2,4	
WLAN стандарт		IEEE 802.11b/g/n	
Връзка с други устройства		ZEISS Hunting App, USB	

Общи данни

Вид на защита		IP66 (срещу силен дъжд)	
Обхват на работната температура	°C (°F)	-10 / +40 (+14 / +104)	
Дължина x ширина x височина	mm (inch)	187 x 60 x 65 (7,4 x 2,4 x 2,5)	193 x 60 x 65 (7,6 x 2,4 x 2,5)
Тегло	g (oz)	410 (14,5)	420 (14,8)

Запазва се правото на промени в изпълненията и обхвата на доставка поради техническо усъвършенстване.

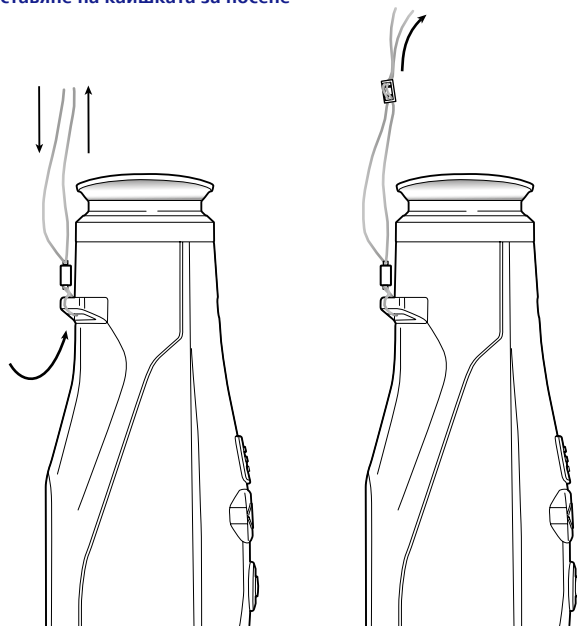
Поставяне на каишката за носене

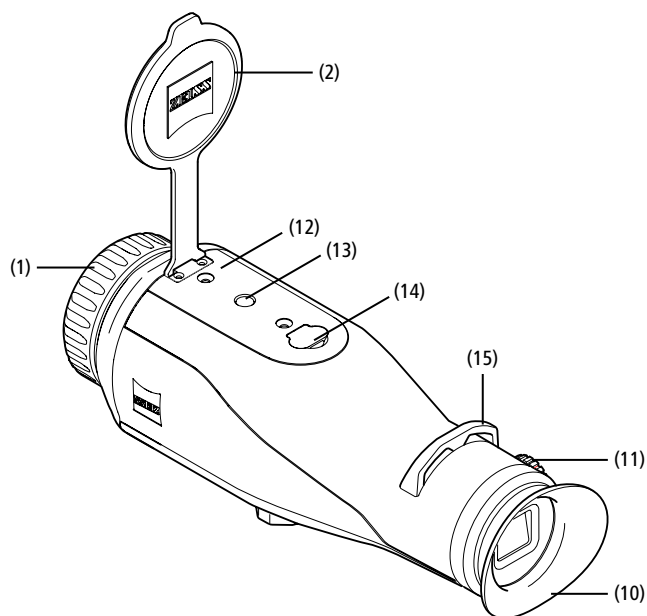
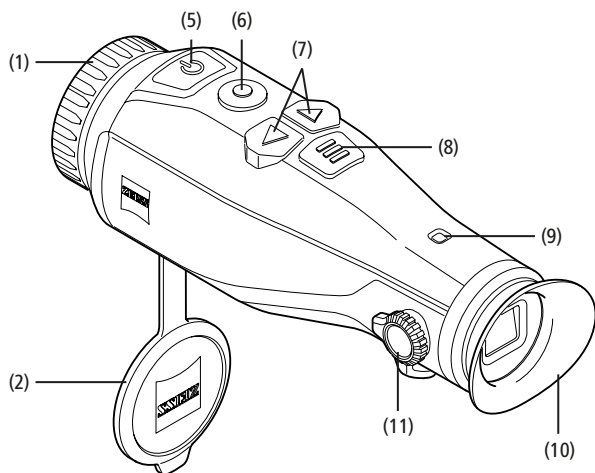

Включване/изключване

Уредът се включва с продължително натискане на копчето за включване/изключване (5). LED индикаторът (9) светва в зелено. При ниско ниво на зареждане LED индикаторът (9) светва в червено.

Уредът се изключва отново с продължително натискане на копчето за включване/изключване (5). LED индикаторът вече не свети. Когато е включен, при ниско ниво на зареждане LED индикаторът (9) светва в червено.

Указание: копчето за включване/изключване (5) трябва да се задържи натиснато, докато на екрана не се покаже символът за ИЗКЛ. Едва тогава копчето за включване/изключване (5) може да бъде пуснато и уредът се изключва. Ако копчето за включване/изключване (5) бъде пуснато преди да се покаже символът за ИЗКЛ., уредът не се изключва, а преминава в режим на готовност.

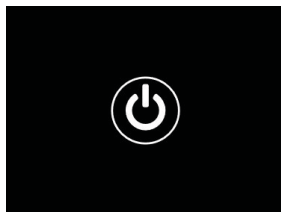

Режим на готовност

С кратко натискане на копчето за включване/изключване (5) уредът преминава в режим на готовност. LED индикаторът (9) примигва в зелено. С още едно кратко натискане на копчето за включване/изключване (5) уредът отново превключва в режим за наблюдение. LED индикаторът (9) свети непрекъснато в зелено.

При ниско ниво на зареждане в режим на готовност LED индикаторът (9) мига в червено.

Калибриране

С уреда имате възможност да правите автоматично (Auto Calibration = On) или ръчно калибриране (Auto Calibration = Off).

В автоматичен режим уредът сам извършва калибриране, ако е необходимо, чрез затваряне и отваряне на един вътрешен затвор. При това се чува тихо кликване. В този режим допълнително имате възможност за ръчно калибриране, като натиснете едновременно копчето за снимане (6) и копчето за менюто (8).

Друга опция е ръчно, безшумно калибриране. За целта отидете в менюто на уреда и поставете опцията „Auto Calibration“ на „Off“. След това се върнете в режима за наблюдение. Затворете ръчно защитна капачка на обектива. Сега натиснете едновременно копчето за снимане (6) и копчето за менюто (8). Ето че уредът отново е калибриран.

Указание: при ръчно калибриране винаги покривайте обектива. Иначе сензорът не може да калибрира правилно и картината ще се влоши, т.е. ще дава двойно изображение. Ако забравите да покритете обектива по време на ръчно калибриране, повторете калибрирането при покрит обектив.

Режим за наблюдение

За наблюдение на обект погледнете през визъора (10). Завъртете диоптричния регулатор (11) отстрани, за да настроите яснотата на образа на екрана. За настройка на яснотата на образа завъртете пръстена за фокусиране (1) на обектива.

Мащабиране

С бутоните със стрелки (7) в режим за наблюдение има възможност за увеличаване (дясна стрелка) и умаляване (лява стрелка) на образа. Мащабирайте на стъпки по 0,5 между 1,0x и 4,0x.

Функцията за мащабиране е циркулярна, тоест ако след мащабиране 4,0x натиснете десния бутон със стрелка (7) още веднъж, ще се върнете на 1,0x.

На екрана се показва настроеното в момента цифрово увеличение.



Цветови режими

Образът може да бъде показан в четири различни цветови режима. За да смените режима за наблюдение, натиснете кратко копчето за менюто (8). При промяна избраният режим се показва на екрана като текст за около 2 секунди. Може да се избира между следните цветови режими:

- **White Hot:** тук студените зони се изобразяват в черно, а топлите – в бяло.
- **Black Hot:** тук студените зони се изобразяват в бяло, а топлите – в черно.
- **Red Hot:** тук студените зони се изобразяват в черно, а топлите – в бяло. Освен това най-топлите зони се изобразяват в жълто до червено.
- **Rainbow:** чрез пълна цветова палитра студените зони се изобразяват в черно до синьо, а топлите – в жълто до бяло.

Светодиод Изкл.

За да изключите светодиода на Вашата термографска камера ZEISS DTI 3, натиснете десния бутон със стрелка (7) в продължение на 5 секунди. След това светодиодът се изключва. Повторете отново този процес, за да включите отново светодиода.

Автоматично изключване

С цел пестене на батерията, ZEISS DTI 3 се изключва автоматично след 60 минути бездействие.

Режим за снимане

Имате възможност да правите снимки и да записвате видеоклипове. За да превключите между двата режима на снимане, задържете натиснатото копче за снимане (6) за по-дълго време. Символът горе вляво на екрана се променя според избрания режим.

За да направите снимка или да запишете видеоклип, натиснете кратко веднъж копчето за снимане (6). За да спрете текущия видеозапис, натиснете копчето за снимане (6) още веднъж.

Указание: по-дългите видеозаписи при съхраняването се разделят автоматично на малки файлове по 10 минути.



Меню

С дълго натискане на копчето за менюто (8) на екрана се показва главното меню. Погледнете тогава през визъора (10). В главното меню имате на разположение следните възможности за избор:

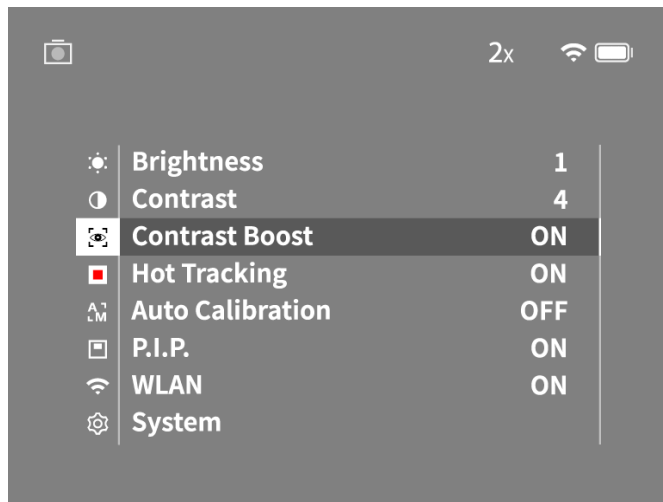

- **Brightness:** настройте желаната яркост на екрана. Имате възможност да изберете между четири степени на яркост. На степен 1 яркостта е най-слаба. На степен 4 яркостта е най-силна.
- **Contrast:** тук настройте контраста на образа. Имате възможност да изберете между четири степени на контраст. На степен 1 контрастът е най-слаб. На степен 4 контрастът е най-силен.
- **Contrast Boost:** активирайте този режим за по-добра видимост при висока влажност на въздуха или мъгла.
- **Hot Tracking:** в режим за наблюдение изберете „Hot Tracking“, за да откритите най-топлата точка от образа с малък, червен квадрат.
- **Auto Calibration:** тук настройте ръчно (Auto Calibration = Off) или автоматично (Auto Calibration = On) калибриране.
- **P.I.P. (Picture in Picture):** централен фрагмент от изображението се увеличава с коефициент 2 и се показва в малък увеличителен прозорец на екрана.
- **WLAN:** включете/изключете WLAN. При включен WLAN уредът осигурява хотспот за свързване с друг уред (напр. смартфон).
- **System:** тук правите всички системни настройки напр. за език, точно време и фабрични настройки.

Навигирането в главното меню се извършва чрез бутоните със стрелки (7) и копчето за менюто (8). За скролване надолу натиснете десния бутон със стрелка (7). За скролване нагоре натиснете левия бутон със стрелка (7). С кратко натискане на копчето за менюто (8) се избира точка от менюто. Така влизате в подменюто. Направете настройките с бутоните със стрелки (7). С кратко натискане на копчето за менюто (8) потвърждавате избора и отново се връщате в главното меню. С дълго натискане на копчето за менюто (8) напускате главното меню и отново се връщате в режим за наблюдение.

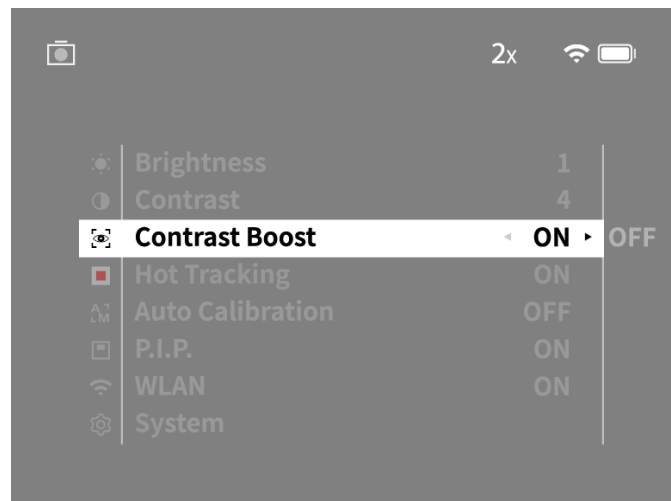
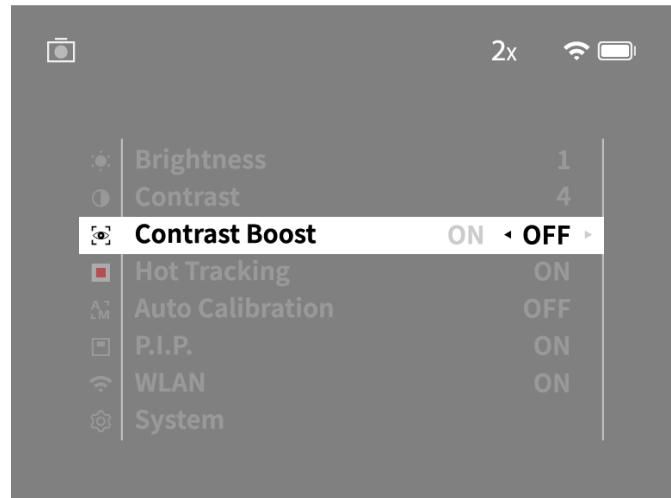

Усилване на контраста

Усилването на контраста Ви дава възможност за по-добро изображение на картината при висока влажност на въздуха или мъгла. По този начин се засилват очертанията, така че структурите да се разпознават по-добре.

За да активирате усилването на контраста на Вашия уред, от главното меню изберете „Contrast Boost“. След това изберете „On“ или „Off“. С кратко натискане на копчето за менюто (8) ще потвърдите избора.

Указание: препоръчително е този режим да бъде използван само при горепосочените условия и да се деактивира при нормална обстановка.

System

В подменю „System“ имате на разположение следните възможности за избор:

- **Factory Reset:** изберете „Factory Reset“, за да върнете фабричните настройки на уреда. При това се изтриват и всички съхранени в уреда данни, вкл. снимки и видеа.
- **Reset Settings:** изберете „Reset Settings“, за да върнете всички настройки на уреда на стандартните стойности.
- **Language settings:** тук изберете език за менюто.
- **Date / Time:** тук настройте датата и часа на уреда.

Освен това можете да видите следната информация:

- **WLAN SSID:** тук се показва името на WLAN хотспота.
- **Firmware Version:** тук се показва текущата версия на фърмуера.

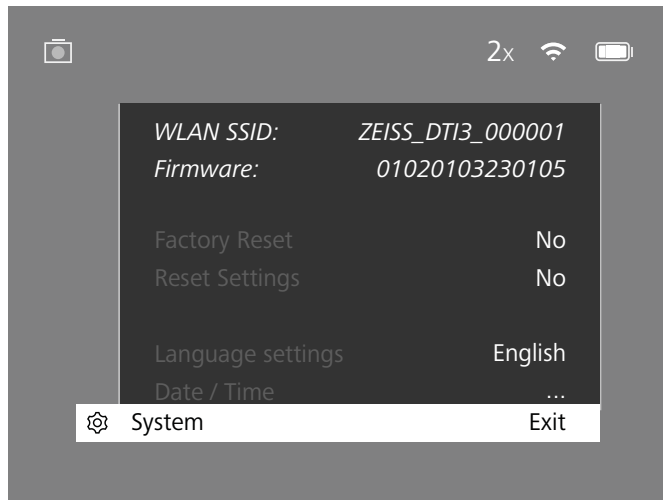

Фабричен ресет

За провеждане на фабричен ресет изберете „System“ в главното меню. След това отидете на „Factory Reset“. Изберете „Yes“ и потвърдете избора. Появява се повторно запитване за по-голяма сигурност, което също трябва да бъде потвърдено с „Yes“.

Връщане на настройките

За връщане на настройките изберете „System“ в главното меню. След това отидете на „Reset Settings“. Изберете „Yes“ и потвърдете избора.

Указание: за да може връщането на настройките да завърши успешно, уредът трябва да се рестартира.

Лични данни при предаване на Вашия уред ZEISS за отпадъци или на друго лице

Не забравяйте, че във вътрешната памет на уреда може да има лични снимки и видеа. Преди да предадете уреда на трето лице, изпълнете функцията „Фабричен ресет“, за да изтриете тези данни, и проверете изтриването. По този начин ще защитите личното си пространство и информационна сигурност.

Съдействие за сигурността на уреда

Съдействайте активно за ИТ защитата на Вашия уред, като използвате приложението ZEISS Hunting App и инсталирате нови фърмуерни актуализации, щом бъдат налични.

Дата/час

За настройка на датата и часа изберете „System“ в главното меню. След това отидете на „Date / Time“. Тук можете да настроите поотделно година, месец, ден, час и минута. С настройката „Time Format“ можете да избирате между 24- или 12-часов формат. Внимавайте при настройката на датата и часа, защото ще ги има на Вашите снимки и видеа.

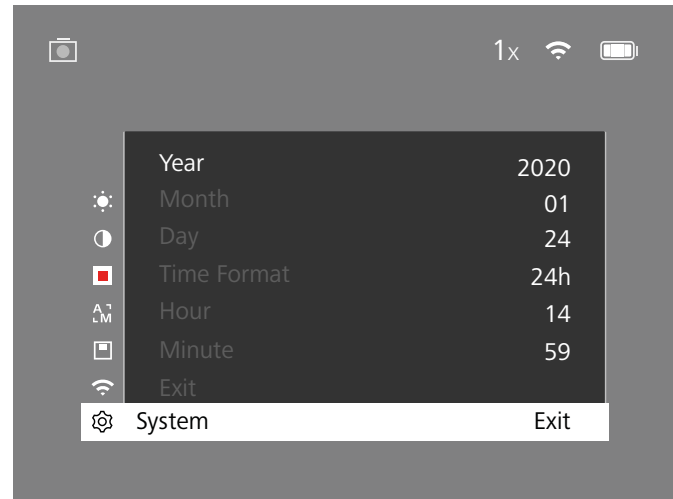

Указание: ако батерията се разрези напълно, настройките на уреда за дата и час ще изчезнат. Настройте датата и часа отново, за да бъдат верни на Вашите снимки и видеа.

Актуализация на фърмуера

Актуализация на фърмуера може да бъде направена посредством ZEISS Hunting App. за целта следвайте инструкциите в ZEISS Hunting App.

Указание: преди актуализация на фърмуера се уверете, че уредът е напълно зареден. Не изключвайте уреда по време на актуализацията, защото иначе може да се повреди.

Указание: ако срещнете актуализация в приложението ZEISS Hunting App, за по-сигурно трябва да я задействате още веднъж и на уреда.

LED статус

Работно състояние	Зарядно състояние	LED цвят	LED състояние
Включване		-	-
Нормално работно състояние	Не се зарежда	Зелен	Свети постоянно
	Не се зарежда (ниско ниво на батерията)	Червен	Мига
	Зарежда се	Червен	Свети постоянно
	Зарежда се (напълно заредено)	Зелен	Свети постоянно
Режим на готовност	Не се зарежда	Зелен	Мига
	Не се зарежда (ниско ниво на батерията)	Червен	Мига
	Зарежда се	Червен	Свети постоянно
	Зарежда се (напълно заредено)	Зелен	Свети постоянно
Изкл.	Не се зарежда	-	-
	Зарежда се	Червен	Свети постоянно
	Зарежда се (напълно заредено)	Зелен	Свети постоянно

Указание: яркостта на LED индикатора е ниска, за да няма допълнително осветяване, когато е тъмно. Затова на дневна светлина LED индикаторът може да е едва забележим.

Отстраняване на грешки

Грешка	Възможна причина	Решение
Уредът не стартира.	Батерията е празна.	Заредете уреда.
	USB кабелът е дефектен.	Сменете USB кабела.
Уредът не се зарежда.	Външното токоподаване не е достатъчно.	Проверете външното токоподаване.
	USB кабелът не влиза правилно в уреда.	Извадете USB кабела и проверете дали шепселът и буксата не са повредени или замърсени.
Образът е неясен. Образът е на ленти. Фонът не е хомогенен.	Уредът трябва да се калибрира наново.	Проведете калибриране съобразно инструкциите.
Изображението е прекалено тъмно.	Настроената яркост на екрана е много ниска.	Променете настройките за яркост на екрана.
Образът на екрана е замъглен.	Настроеният контраст е много нисък.	Променете настройките за контраста.
Компютърът не разпознава уреда (вътрешна памет).	Уредът не е включен.	Прехвърлете снимките след включване на уреда.
	USB кабелът не е влязъл правилно в уреда.	Моля, прочетете указанията в раздела „USB интерфейс“.
	Необходимият софтуер не е инсталиран.	
Часът, показан на снимките, е грешен.	Времевите настройки (дата/час) в уреда още не са направени.	Настройте часа и датата съобразно инструкциите.
Качеството на картината е лошо. Диапазонът за детектиране е твърде къс.	Лоши метеорологични условия могат да причинят смущения (напр. силен снеговалеж, дъжд, мъгла и т.н.).	
Образът е размит.	Активирано е контрастното увеличение въпреки нормалните условия.	Деактивирайте контрастното увеличение.
Смартфонът не се свързва с моята камера DTI 3.	WLAN паролата не е вярна.	Въведете правилната парола.
	В непосредствена близост до уреда има твърде много WLAN мрежи. Може да има смущения.	Занесете уреда на място с по-малко или без никакви WLAN мрежи.
WLAN сигналът постоянно се губи или прекъсва.	Камерата ZEISS DTI 3 е твърде отдалечена или има прекалено много WLAN мрежи наблизо.	Променете местоположението на уреда, така че директно да разпознае WLAN сигнала.
	Между уреда и приемника има препятствие.	

WLAN

Уредът е снабден с WLAN функция. Отидете в менюто и включете WLAN функцията. При активен WLAN горе вдясно на екрана се показва WLAN символ. Сега свържете Вашия смартфон с уреда чрез WLAN

Указание: предварително зададената парола за свързване с уреда чрез WLAN трябва да бъде променена при първото ползване, за да се предотврати неоторизиран достъп от трети лица. за промяна на паролата е необходимо приложението ZEISS Hunting APP.
Предварително зададена парола: 12345678

За удобство на потребителя приложението ZEISS Hunting App синхронизира Вашата парола на всички регистрирани устройства.

За по-висока сигурност на връзката се препоръчва паролата да бъде променена.

За по-дълъг живот на батерията се препоръчва WLAN функцията в уреда да се включва само когато е необходимо уредът да осъществи връзка за обмен на данни с ZEISS Hunting App.

ZEISS Hunting App

Инсталирайте приложението ZEISS Hunting App на Вашия смартфон и го отворете. Следвайте показаните там стъпки за свързване с ZEISS DTI 3. Приложението ZEISS Hunting App Ви позволява да прехвърляте снимки и видеа на Вашия смартфон, да ги гледате на живо, да правите настройки и да използвате други функции. По-подробно описание ще намерите в помощната функция на приложението.

Указание: за да можете да ползвате приложението ZEISS Hunting App и неговите функции се уверете, че Вашият смартфон е свързан с WLAN мрежата на ZEISS DTI 3.

Указание: при всяко свързване с ZEISS Hunting App датата и часът от Вашия смартфон автоматично се прехвърлят на уреда.

Указание: имайте предвид, че ако сте установили WLAN връзка с Вашия ZEISS DTI 3, не сте свързани с нормален WLAN. за да се върнете на нормалния WLAN, прекъснете връзката на ZEISS DTI 3 с Вашия смартфон.

USB интерфейс

Използвайте USB интерфейса **(14)** на долната страна за зареждане на уреда или за трансфер на данни (снимки и видеа) към Вашия персонален компютър.

ZEISS DTI3 се свързва с USB интерфейса като MTP уред. При компютри с операционна система Microsoft Windows 10 уредът се разпознава автоматично и може да бъде използван веднага. При компютри с операционна система Apple macOS, за да имате достъп до съхранените в уреда данни, трябва да инсталирате допълнителен софтуер от трети доставчик, напр. „Android™ File Transfer“. ZEISS не носи отговорност и не поема гаранция за софтуер от трети доставчици.

Microsoft и Windows са регистрирани марки или марки на Microsoft Corp. в САЩ и/или други страни.
Apple и macOS са марки на Apple Inc., регистрирани в САЩ и други страни.
Android е марка на Google LLC.

Резба за статив

На долната страна на уреда има стандартна резба 1/4 цола **(13)** за стандартни стативи. за по-добро изображение поставете уреда на статив.

Зареждане на уреда

Заредете уреда с USB кабела **(14)**, щом батерията се изпразни. Състоянието на батерията на уреда се показва горе вдясно на екрана. При ниско ниво на зареждане индикаторът на дисплея светва в червено. Когато уредът се зарежда, във включено и изключено състояние LED индикаторът **(9)** свети в червено. Когато батерията е напълно заредена, LED индикаторът **(9)** свети в зелено.

Смяна на защитната капачка на обектива

За смяна на защитната капачка на обектива (2) развийте винтовете (3) с помощта на отвертка. Свалете пластинката (4) и дефектната защитна капачка на обектива (2). Поставете новата защитна капачка на обектива (2) и пластинката (4). Завийте винтовете (3) с помощта на отвертка.

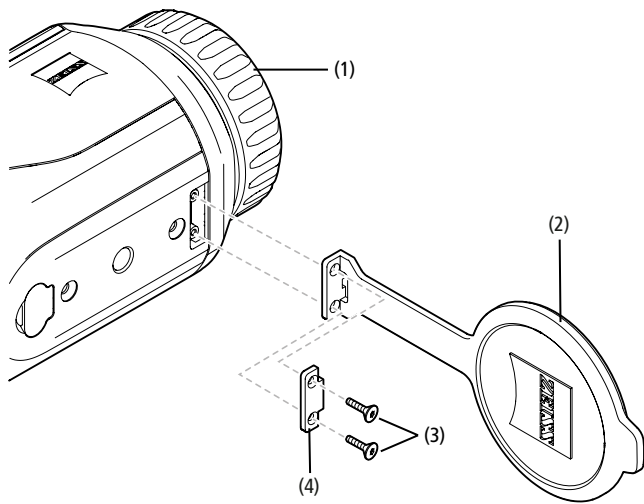

Почистване и поддръжка на уреда

Груби замърсяващи частици (напр. пясък) по лещите не трябва да се забърсват, а само се издухват или да се отстраняват с четка! С времето по повърхността на лещата могат да се появят отпечатащи от пръсти. Най-лесният начин за почистване на повърхността на лещите е да дъхнете и да ги изтриете с чиста кърпа за почистване на оптика.

За предотвратяване на образуването на мухъл по оптиката – особено в тропиците – бинокълът трябва да се съхранява на сухо място с постоянна вентилация на външните повърхности на лещата.

Вашата камера ZEISS DTI 3 не се нуждае от никаква друга специална поддръжка.

Почистване и поддръжка на батерията

За по-дълъг живот на батерията следвайте следните точки:

- Избягвайте да съхранявате уреда при високи температури.
- Избягвайте да съхранявате уреда с напълно заредена батерия.
- Избягвайте напълно разреждане на уреда.

Софтуерни актуализации

В рамките на законовия гаранционен срок (2 години от прехвърляне на риска върху стоката – по германското право) ние ще предоставяме съответните актуализации за отстраняване на недостатъци. По правило актуализациите засягат важни за сигурността аспекти или отстраняване на нарушения на функциите и не включват нови функции на софтуера. Доколкото за отстраняване на важни за сигурността аспекти е необходимо предоставянето на нови функции, то по принцип не може да бъде основание за право на предоставяне на нови функции.

След изтичане на законовия гаранционен срок ще се постарам да Ви предоставяме допълнителни актуализации. Въпреки това не можете да предявявате претенции за това.

Резервни части

Ако са Ви необходими резервни части за Вашия уред, като напр. защитна капачка на обектива, се обърнете към Вашия специализиран магазин, Вашия дистрибутор на място или нашия център за обслужване на клиенти.

За запитвания по телефона нашият ЦОК е на Ваше разположение от понеделник до петък от 08:00 до 16:30 ч. (CET).

Тел.: +49 (0) 800 934 77 33
Факс: +49 (0) 64 41-4 83 69
service.sportsoptics@zeiss.com

Марката ZEISS е синоним за надеждност и високо качество. Затова ние като производител, независимо от гаранционните задължения на продавача към купувача, за този продукт с марка ZEISS даваме двугодишна гаранция, която при регистрация на продукта в срок от четири седмици след закупуването му, може да бъде удължена с още една година.

С гаранционните условия можете да се запознаете на следния линк:
www.zeiss.com/cop/warranty

Регистрирайте Вашия продукт на: www.zeiss.com/cop/register

Адрес на производителя

Carl Zeiss AG
Carl-Zeiss-Strasse 22
D-73447 Oberkochen
www.zeiss.com/nature и www.zeiss.com/hunting

Запазва се правото на промени в изпълненията и обхвата на доставка поради техническо усъвършенстване. Не носим отговорност за неточности и печатни грешки.

Указание за защитата на данни

При използване на DTI 3 се обработват лични данни. Нашите указания за защитата на данни и обработката на лични данни ще намерите в нашия център за изтегляне на документи:
www.zeiss.com/hunting/manuals

Правна и регулаторна информация

Честотен обхват на радиопредавателния модул: WLAN: 2.412 – 2.462 MHz
Мощност на радиопредавателния модул: 100 mW



С настоящото фирма Carl Zeiss AG декларира, че термографската камера DTI 3 отговаря на Директива 2014/53/ЕС и Директива 2011/65/ЕС. Пълният текст на декларацията за съответствие на ЕС, както и допълнителна информация, са на разположение на следния адрес в интернет:
www.zeiss.com/dti-335/conformity.

Някои знаци за качество, поддържани от ZEISS DTI 3, могат да се покажат на екрана ZEISS DTI 3. В главното меню изберете „System“. След това отидете на „Regulatory Information“.

Този продукт е лицензиран в рамките на лиценза AVC PATENT PORTFOLIO за лична и некомерсиална употреба от страна на потребителя за (i) кодиране на видеа в съответствие с AVC стандарта („AVC VIDEO“) и/или (ii) декодиране на AVC видеа, кодирани от потребител за лични цели, и/или видеа, предоставени от лицензиран видеоразпространител. Не се предоставя лиценз, било то имплицитен, за друга употреба. Повече информация ще получите от MPEG LA, L.L.C., вж. <http://www.MPEGLA.com>

Производител на захранващото устройство

Shenzhen Simsukian Electronic Technology Co., Ltd.
Building 1, the 5th plant, Jiayi Industrial Park
Daping Community, Guanlan Street Longhua District
Shenzhen P.R. China

Код на модела: SK22G-0500200Z

ТЕХНИЧЕСКИ ДАННИ НА ЗАХРАНВАЩОТО УСТРОЙСТВО

Електроника

Входно напрежение	VAC	100 – 240
Входна честота	Hz	50 / 60
Изходно напрежение	VDC	5
Изходящ ток	A	2
Изходна мощност	W	10
Средна ефективност при работа	%	82,98
Консумация на мощност при нулев товар	W	0,068

Условия на околната среда

Работна температура	°C (°F)	-0 / +40 (-32 / +104)
Относителна влажност на въздуха	rH	25% – 90%
Температура на съхранение	°C (°F)	-30 / +60 (-22 / +140)
Степен на защита		IP 20

Carl Zeiss AG

Carl-Zeiss-Strasse 22
73447 Oberkochen
Германия

www.zeiss.com/nature
www.zeiss.com/hunting

ZEISS DTI

3/25 | 3/35

Οδηγίες χρήσης

For United States patents which may cover this product see our website.
Patents: www.zeiss.com/cop/patents

DE EN FR ES IT NL CZ DK EE FI HR HU
LT LV PL PT RO SE SK SL BG **GR** RU JP CN | 09.2021



ΟΔΗΓΙΕΣ ΧΡΗΣΗΣ

Τα προϊόντα μάρκας ZEISS χαρακτηρίζονται από εξαιρετικές οπτικές επιδόσεις, απόλυτα ακριβή επεξεργασία και μεγάλη διάρκεια ζωής. Λάβετε υπόψη τις παρακάτω υποδείξεις χρήσης προκειμένου να είστε θέση να αξιοποιήσετε τη θερμική κάμερα με τον καλύτερο δυνατό τρόπο και να σας συνοδεύει αξιόπιστα για πολλά χρόνια.

ΠΛΗΡΟΦΟΡΙΕΣ ΓΙΑ ΤΗ ΔΙΚΗ ΣΑΣ ΑΣΦΑΛΕΙΑ

Περιβαλλοντικές επιδράσεις

- **Υπόδειξη:** Μην στρέφετε ποτέ τον αντικειμενικό φακό της συσκευής απευθείας σε πηγές έντονης θερμότητας, όπως, π.χ., στον ήλιο ή σε συστήματα λείζερ. Ο αντικειμενικός και ο προσοφθάλμιος φακός μπορούν να λειτουργήσουν ως φακοί ανάφλεξης και να καταστρέψουν εσωτερικά εξαρτήματα.
- **Προσοχή:** Αποφεύγετε την επαφή με τη μεταλλική επιφάνεια (περύγια ψύξης) μετά από έκθεση σε ηλιακή ακτινοβολία ή σε ψύχος.
- **Προσοχή:** Ο βαθμός προστασίας IP66 εξασφαλίζεται μόνον όταν είναι ερμητικά κλειστά όλα τα λαστιχένια καλύμματα.

Υπόδειξη εργονομίας

Προσοχή: Κάνετε διαλείμματα σε περιπτώσεις παρατεταμένου χειρισμού έτσι ώστε να αποφυγείτε την επώδυνη καταπόνηση των αρθρώσεων των χεριών.

Κίνδυνος κατάποσης

Προσοχή: Μην αφήνετε αυτή τη συσκευή σε μικρά παιδιά. Σε περίπτωση εσφαλμένου χειρισμού μπορούν να αποσπαστούν μικροεξαρτήματα που μπορούν να καταποθούν.

Υποδείξεις ασφαλείας για το συσσωρευτή

- Χειρίζεστε τη συσκευή με προσοχή: Ο απότομος χειρισμός μπορεί να προκαλέσει ζημιές στον εσωτερικό συσσωρευτή.
- Μην εκθέτετε τη συσκευή σε φωτιά ή υψηλές θερμοκρασίες άνω των 60 °C.
- Μην αποσυναρμολογήσετε τη συσκευή για να αποκτήσετε πρόσβαση στο συσσωρευτή. Ο συσσωρευτής δεν προορίζεται για αντικατάσταση από τον τελικό πελάτη.
- Χρησιμοποιείτε αποκλειστικά το συνοδευτικό φορτιστή.
- Φορτίζετε τη συσκευή μόνο σε θερμοκρασία από 10 °C έως 40 °C.
- Κατά τη χρήση σε χαμηλή θερμοκρασία περιβάλλοντος υποβαθμίζεται η χωρητικότητα του συσσωρευτή. Αυτό είναι τεχνικώς αναγκαίο και δεν αποτελεί ελάττωμα.
- Μην αποθηκεύετε τη συσκευή για παρατεταμένο χρονικό διάστημα σε θερμοκρασία κάτω των 0 °C ή άνω των 35 °C. Αυτό θα έχει ως αποτέλεσμα τη μόνιμη ελάττωση της χωρητικότητας του συσσωρευτή.
- Εάν έχει υποστεί ζημιές η συσκευή ή είναι ελαττωματικός ο συσσωρευτής, επιστρέψτε τη συσκευή για επισκευή στο τμήμα εξυπηρέτησης πελατών της εταιρείας μας.

Υποδείξεις ασφαλείας τροφοδοτικού

- Πριν από τη χρήση, ελέγξτε το τροφοδοτικό και το καλώδιο για εμφανείς ζημιές.
- Μην χρησιμοποιείτε ελαττωματικά εξαρτήματα.
- Μην χρησιμοποιείτε το τροφοδοτικό υπό συνθήκες υγρασίας ή σε υγρό περιβάλλον.
- Χρησιμοποιείτε μόνο το παρεχόμενο αυθεντικό καλώδιο μαζί με ένα εγκεκριμένο τροφοδοτικό.
- Μην προβαίετε σε τεχνικές τροποποιήσεις.

Για περισσότερες πληροφορίες και υποδείξεις ασφαλείας ανατρέξτε στις συνοπτικές οδηγίες που συνοδεύουν το προϊόν. Αυτές είναι διαθέσιμες και στον ιστότοπό μας στο κέντρο λήψης αρχείων: www.zeiss.com/hunting/downloads

Διάθεση συσσωρευτών

Στην Ευρωπαϊκή Ένωση, αυτό το σύμβολο επισημαίνει ότι ο χρησιμοποιούμενος στο συγκεκριμένο προϊόν συσσωρευτής πρέπει να συλλέγεται ξεχωριστά και να μην διατίθεται μαζί με τα οικιακά απορρίμματα. Για την επιστροφή χρησιμοποιημένων συσσωρευτών χρησιμοποιήστε ένα σύστημα συλλογής που ενδεχομένως υπάρχει στη χώρα σας.

Τα υλικά και οι ουσίες που υπάρχουν στους συσσωρευτές, μπορούν να έχουν επιβλαβή για την υγεία και το περιβάλλον δράση. Όταν παραδίδετε εξαντλημένους συσσωρευτές για ανακύκλωση σύμφωνα με τις προδιαγραφές, συμβάλλετε στην προστασία, στη διατήρηση και στη βελτίωση της ποιότητας του περιβάλλοντος. Παραδίδετε μόνο εκφορτισμένους συσσωρευτές. Ο χρησιμοποιούμενος συσσωρευτής δεν περιέχει υδράργυρο, κάadmιο ούτε μόλυβδο σε ποσότητα που υπερβαίνει τις οριζόμενες στην οδηγία 2006/66/EK οριακές τιμές.

Πληροφορίες για τον χρήστη για την απόρριψη ηλεκτρικών και ηλεκτρονικών συσκευών (ιδιώτες)



Αυτό το σύμβολο σε προϊόντα ή/και συνοδευτικά έγγραφα σημαίνει, ότι δεν θα πρέπει να αναμειγνύετε χρησιμοποιημένα ηλεκτρικά και ηλεκτρονικά προϊόντα με τα συνήθη οικιακά απορρίμματα. Για τη σωστή επεξεργασία και ανακύκλωση, παραδίδετε αυτά τα προϊόντα στα σχετικά σημεία συλλογής, όπου παραλαμβάνονται χωρίς χρέωση. Σε ορισμένες χώρες ενδέχεται να υπάρχει η δυνατότητα να παραδώσετε αυτά τα προϊόντα στον τοπικό σας έμπορο λιανικής με την αγορά ενός αντίστοιχου καινούργιου προϊόντος. Η σωστή απόρριψη αυτού του προϊόντος χρησιμεύει στην προστασία του περιβάλλοντος και αποτρέπει πιθανές επιβλαβείς επιπτώσεις στον άνθρωπο και στο περιβάλλον, οι οποίες ενδέχεται να προκύψουν από τον ακατάλληλο χειρισμό απορριμμάτων. Για λεπτομερείς πληροφορίες σχετικά με το πλησιέστερο σημείο συλλογής απευθυνθείτε στη διοίκηση του δήμου σας. Σύμφωνα με τη νομοθεσία της κάθε χώρας ενδέχεται να επιβάλλονται χρηματικά πρόστιμα για την ακατάλληλη απόρριψη αυτού του είδους απορριμμάτων.

Για επαγγελματίες εντός της Ευρωπαϊκής Ένωσης

Επικοινωνήστε με τον έμπορο ή προμηθευτή σας, όταν θέλετε να απορρίψετε ηλεκτρικές και ηλεκτρονικές συσκευές. Θα σας παρέχει περισσότερες πληροφορίες.

Πληροφορίες για τη διάθεση σε άλλες χώρες εκτός της Ευρωπαϊκής Ένωσης

Αυτό το σύμβολο ισχύει μόνο εντός της Ευρωπαϊκής Ένωσης. Επικοινωνήστε με τη διοίκηση του δήμου σας ή τον έμπορό σας, όταν θέλετε να απορρίψετε αυτό το προϊόν και ρωτήστε για τις δυνατότητες απόρριψης.

Προβλεπόμενη χρήση

Η συσκευή προορίζεται για την προβολή θερμικών εικόνων κατά την παρατήρηση της φύσης, απομακρυσμένη κυνηγετική παρατήρηση και πολιτικές χρήσεις. Η συσκευή δεν είναι παιδικό παιχνίδι. Χρησιμοποιείτε τη συσκευή μόνον όπως περιγράφεται στις παρούσες οδηγίες χρήσης. Ο κατασκευαστής ή ο έμπορος δεν αναλαμβάνει καμία ευθύνη για ζημιές που προκαλούνται από τη μη προβλεπόμενη ή εσφαλμένη χρήση.

Έλεγχος λειτουργίας

- Πριν από τη χρήση βεβαιώστε ότι η θερμική κάμερα δεν παρουσιάζει εμφανείς ζημιές.
- Ελέγχετε αν η θερμική κάμερα προβάλλει στην οθόνη μια ευκρινή εικόνα χωρίς παρεμβολές.
- Ελέγχετε τη σωστή ρύθμιση της θερμικής κάμερας, βλ. σχετικά τις υποδείξεις του κεφαλαίου Λειτουργία παρατήρησης.

Παραδιδόμενος εξοπλισμός

Προϊόν	Αρ. παρ.	Παραδιδόμενος εξοπλισμός
DTI 3/25	52 70 11	Θερμική κάμερα Ιμάντας μεταφοράς από νεοπρένιο Θήκη μεταφοράς με ιμάντα ώμου Καλώδιο USB Πανί καθαρισμού οπτικού συστήματος
DTI 3/35	52 70 10	Θερμική κάμερα Ιμάντας μεταφοράς από νεοπρένιο Θήκη μεταφοράς με ιμάντα ώμου Τροφοδοτικό με καλώδιο USB Πανί καθαρισμού οπτικού συστήματος

Τοποθέτηση/αφαίρεση του συσσωρευτή

Η θερμική κάμερα ZEISS DTI 3 διαθέτει συσσωρευτή. Αυτός δεν μπορεί να αφαιρεθεί.

Παρατήρηση με και χωρίς γυαλιά

Με το εύκαμπτο προσοφθάλμιο, η θερμική κάμερα μπορεί να χρησιμοποιηθεί με και χωρίς γυαλιά. Και στις δύο περιπτώσεις παρέχει το πλήρες οπτικό πεδίο.

ΤΕΧΝΙΚΑ ΧΑΡΑΚΤΗΡΙΣΤΙΚΑ**3/25****3/35****Οπτικό σύστημα**

Εστιακή απόσταση		25 mm/F1.0	35 mm/F1.0
Τύπος αντικειμενικού φακού			Γερμάνιο
Εμβέλεια ανίχνευσης (Μέγεθος αντικειμένου 1,8 m x 0,6 m, 2 yd x 0,7 yd)	m (yd)	880 (960)	1.235 (1.350)
Υποκειμενική οπτική γωνία	°		30 (διαγώνια)
Οπτικό πεδίο στα 100 m (στις 100 γυάρδες)	m (ft)	26 (78)	19 (57)
Οπτικό πεδίο	° οριζόντια x κατακόρυφα	15 x 11	11 x 8
Οπτική μεγέθυνση		1,8	2,5
Μέγιστη ψηφιακή μεγέθυνση			4 x
Βήματα μεγέθυνσης	σε βήματα του 0,5		1,0 x – 4,0 x

Αισθητήρας

Ανάλυση αισθητήρα	px		384 x 288
Απόσταση εικονοστοιχείων αισθητήρα	µm		17
Συχνότητα εικόνας	Hz		50

Οθόνη

Ανάλυση οθόνης	px		1.280 x 960
Τύπος οθόνης			LCOS

Ηλεκτρονικό σύστημα

Διεπαφές			USB: Φόρτιση + μεταφορά δεδομένων WLAN: Μεταφορά δεδομένων
Συσσωρευτής			Ιόντων λιθίου
Διάρκεια λειτουργίας συσσωρευτή			έως 10 ώρες
Εξωτερική τροφοδοσία τάσης			5 V/2 a (USB)
Εσωτερική μνήμη	GB		15
Βίντεο/Εικόνα/Λειτουργία Live-Stream		✓	✓
Συχνότητα WLAN	GHz		2,4
WLAN-Standard			IEEE 802.11b/g/n
Σύνδεση με άλλες συσκευές			Εφαρμογή ZEISS Hunting App, USB

Γενικά

Βαθμός προστασίας			IP66 (προστασία από ισχυρή βροχόπτωση)
Εύρος θερμοκρασίας λειτουργίας	°C (°F)		-10 / +40 (+14 / +104)
Μήκος x Πλάτος x Ύψος	mm (ίντσες)	187 x 60 x 65 (7,4 x 2,4 x 2,5)	193 x 60 x 65 (7,6 x 2,4 x 2,5)
Βάρος	g (oz)	410 (14,5)	420 (14,8)

Με την επιφύλαξη τροποποιήσεων της κατασκευής και του παραδιδόμενου εξοπλισμού που εξυπηρετούν την εξέλιξη της τεχνολογίας.

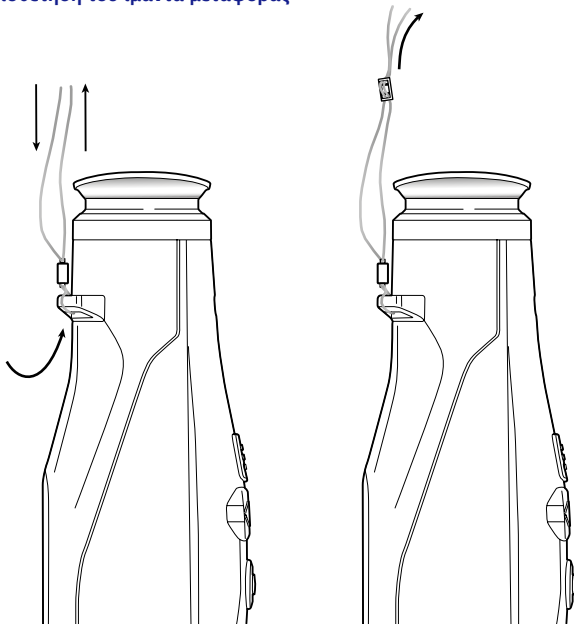
Τοποθέτηση του ιμάντα μεταφοράς

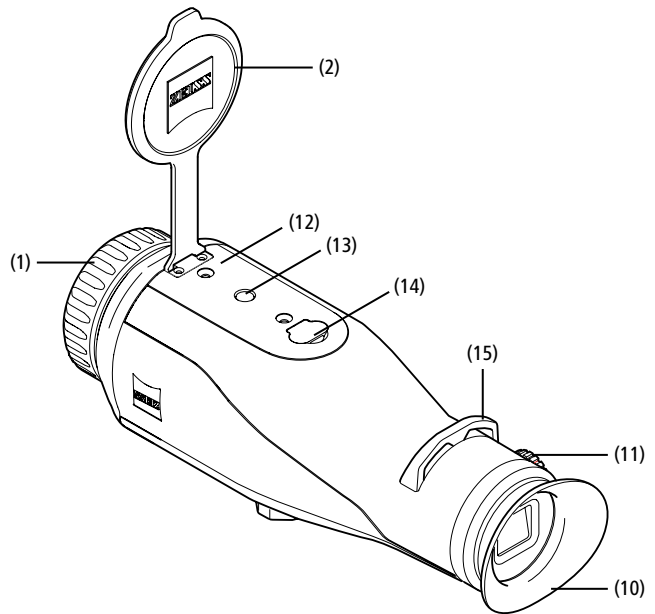
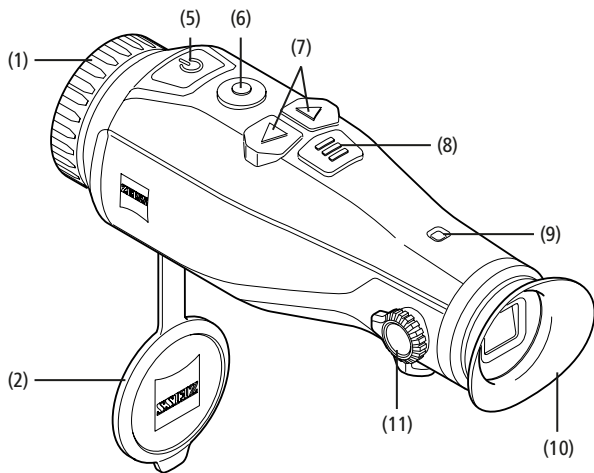

Ενεργοποίηση/Απενεργοποίηση

Η συσκευή ενεργοποιείται με παρατεταμένο πάτημα του κουμπιού ενεργοποίησης/ απενεργοποίησης (5). Η φωτοδιόδος (9) ανάβει με πράσινο χρώμα. Σε κατάσταση χαμηλής φόρτισης, η φωτοδιόδος (9) ανάβει με κόκκινο χρώμα.

Η συσκευή απενεργοποιείται και πάλι με παρατεταμένο πάτημα του κουμπιού ενεργοποίησης/απενεργοποίησης (5). Η φωτοδιόδος δεν ανάβει πλέον. Όταν είναι ενεργοποιημένη, η φωτοδιόδος (9) ανάβει με κόκκινο χρώμα όταν είναι χαμηλή η κατάσταση φόρτισης.

Υπόδειξη: Το κουμπί ενεργοποίησης/ απενεργοποίησης (5) πρέπει να πατηθεί μέχρι να προβληθεί το σύμβολο απενεργοποίησης στην οθόνη. Μόνον τότε μπορείτε να απελευθερώσετε το κουμπί ενεργοποίησης/απενεργοποίησης (5) και η συσκευή τίθεται εκτός λειτουργίας. Όταν απελευθερώσετε το κουμπί ενεργοποίησης/ απενεργοποίησης (5) πριν από τη προβολή του συμβόλου απενεργοποίησης, η συσκευή δεν τίθεται εκτός λειτουργίας, αλλά τίθεται στην κατάσταση αναμονής.

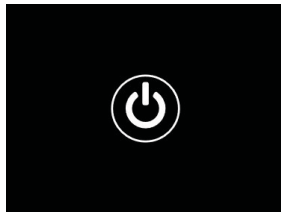

Κατάσταση αναμονής

Με σύντομο πάτημα του κουμπιού ενεργοποίησης/απενεργοποίησης (5) η συσκευή τίθεται στην κατάσταση αναμονής. Η φωτοδιόδος (9) αναβοσβήνει με πράσινο χρώμα. Η συσκευή τίθεται και πάλι σε κατάσταση παρατήρησης με νέο σύντομο πάτημα του κουμπιού ενεργοποίησης/απενεργοποίησης (5). Η φωτοδιόδος (9) ανάβει συνεχώς με πράσινο χρώμα. Σε κατάσταση χαμηλής φόρτισης στη λειτουργία αναμονής, η φωτοδιόδος (9) αναβοσβήνει με κόκκινο χρώμα.

Βαθμονόμηση

Με τη συσκευή έχετε τη δυνατότητα να διεξάγετε αυτόματες (Auto Calibration = On) ή χειροκίνητες βαθμονομήσεις (Auto Calibration = Off).

Στην αυτόματη λειτουργία, η συσκευή εκτελεί αυτόματα μια βαθμονόμηση με κλείσιμο και άνοιγμα ενός εσωτερικού κλειστρου, όταν αυτή είναι αναγκαία. Κατά τη διαδικασία αυτή ακούγεται ένας χαμηλός χαρακτηριστικός ήχος κλικ. Σε αυτήν τη λειτουργία έχετε επιπρόσθετα τη δυνατότητα να διεξάγετε τη βαθμονόμηση χειροκίνητα πατώντας ταυτόχρονα το κουμπί λήψης (6) και το κουμπί μενού (8).

Ως περαιτέρω επιλογή μπορείτε να διεξάγετε μια χειροκίνητη, αθόρυβη βαθμονόμηση. Για το σκοπό αυτό προσπελάστε το μενού συσκευής και ρυθμίστε την επιλογή «Auto Calibration» (αυτόματη βαθμονόμηση) σε «Off». Στη συνέχεια επιστρέψτε στη λειτουργία παρατήρησης. Κλείστε χειροκίνητα το προστατευτικό κάλυμμα αντικειμενικού φακού. Στο χημείο αυτό πατήστε ταυτόχρονα του κουμπιού λήψης (6) και το κουμπί μενού (8). Η συσκευή έχει πλέον βαθμονομηθεί εκ νέου.

Υπόδειξη: Κατά στη χειροκίνητη βαθμονόμηση καλύπτετε πάντοτε τον αντικειμενικό φακό. Αλλιώς δεν μπορεί να βαθμονομηθεί σωστά ο αισθητήρας και προκύπτει υποβάθμιση της εικόνας, π.χ., παρασιτικές εικόνες. Εάν έχετε ξεχάσει να καλύψετε τον αντικειμενικό φακό κατά τη χειροκίνητη βαθμονόμηση, επαναλάβετε τη διαδικασία βαθμονόμησης με καλυμμένο αντικειμενικό φακό.

Λειτουργία παρατήρησης

Κοιτάξτε μέσα από το σκόπευτρο (10) για να παρατηρήσετε τη σκηνή. Περιστρέψτε το διακόπτη ρύθμισης διοπτριών (11) στο πλάι για να ρυθμίσετε ευκρινώς την οθόνη. Περιστρέψτε το δακτύλιο εστίασης (1) του αντικειμενικού φακού για να εστιάσετε τη σκηνή.

Μεγέθυνση

Με τα πλήκτρα βέλους (7) παρέχεται στη λειτουργία παρατήρησης η δυνατότητα μεγέθυνσης (δεξιό πλήκτρο βέλους) και σμίκρυνσης (αριστερό πλήκτρο βέλους) της σκηνής. Η μεγέθυνση/σμίκρυνση διεξάγεται σε βήματα του 0,5 μεταξύ 1,0x και 4,0x. Η λειτουργία μεγέθυνσης είναι κυκλική, δηλ., εάν ύστερα από μεγέθυνση 4,0x πατήσετε και πάλι το δεξιό πλήκτρο βέλους (7), επιστρέφεται και πάλι στη μεγέθυνση 1,0x.

Η τρέχουσα επιλεγμένη ψηφιακή μεγέθυνση προβάλλεται στην οθόνη.



Έγχρωμες λειτουργίες

Η σκηνή μπορεί να προβληθεί σε διάφορες έγχρωμες λειτουργίες. Για να αλλάξετε τη λειτουργία παρατήρησης πατήστε σύντομα το κουμπί μενού (8). Σε περίπτωση αλλαγής, η επιλεγμένη λειτουργία προβάλλεται για περίπου 2 δευτερόλεπτα στην οθόνη υπό μορφή κειμένου. Διαθέσιμες για επιλογή είναι οι παρακάτω έγχρωμες λειτουργίες:

- **White Hot:** Εδώ προβάλλονται οι ψυχρές περιοχές σε μαύρο και οι θερμές περιοχές σε λευκό.
- **Black Hot:** Εδώ οι ψυχρές περιοχές προβάλλονται σε λευκό και οι θερμές σε μαύρο.
- **Red Hot:** Εδώ, οι ψυχρές περιοχές προβάλλονται σε μαύρο και οι θερμές σε λευκό. Εκτός αυτού, οι θερμότερες περιοχές προβάλλονται σε κίτρινο έως κόκκινο.
- **Rainbow:** Με μια πολύχρωμη παλέτα χρωμάτων, οι ψυχρές περιοχές προβάλλονται σε μαύρο έως μπλε και οι θερμές σε κίτρινο έως λευκό.

Απενεργοποίηση της λυχνίας LED

Για να σβήσετε τη λυχνία LED στη δική σας συσκευή ZEISS DTI 3, πατήστε για 5 δευτερόλεπτα το δεξί πλήκτρο βέλους (7). Κατόπιν αυτού σβήνει η λυχνία LED. Για να επανενεργοποιήσετε τη λυχνία LED, επαναλάβετε αυτήν τη διαδικασία.

Αυτόματη θέση εκτός λειτουργίας

Για προστασία της επαναφορτιζόμενης μπαταρίας, η συσκευή ZEISS DTI 3 τίθεται αυτόματα εκτός λειτουργίας ύστερα από 60 λεπτά αδράνειας.

Λειτουργία λήψης

Έχετε τη δυνατότητα να κάνετε λήψεις φωτογραφιών και βίντεο. Για να εναλλάσσετε μεταξύ των δύο λειτουργιών λήψης πατάτε παρατεταμένα το κουμπί λήψης (6). Το σύμβολο στην επάνω αριστερή πλευρά της οθόνης μεταβάλλεται ανάλογα με την επιλεγμένη λειτουργία. Για να βγάλετε μια φωτογραφία ή για μια λήψη βίντεο πατήστε μία φορά σύντομα το κουμπί λήψης (6). Πατήστε σύντομα το κουμπί λήψης (6) για μια ακόμη φορά για να διακόψετε μια τρέχουσα λήψη βίντεο.



Υπόδειξη: Οι μεγαλύτερες διάρκειες λήψης βίντεο χωρίζονται αυτόματα κατά την αποθήκευση σε πολλά μικρότερα αρχεία των 10 λεπτών.

Μενού

Με παρατεταμένο πάτημα του κουμπιού μενού (8) προβάλλεται το κύριο μενού στην οθόνη. Κοιτάξτε μέσα από το σκόπευτρο (10). Στο κύριο μενού διατίθενται οι παρακάτω δυνατότητες επιλογής:

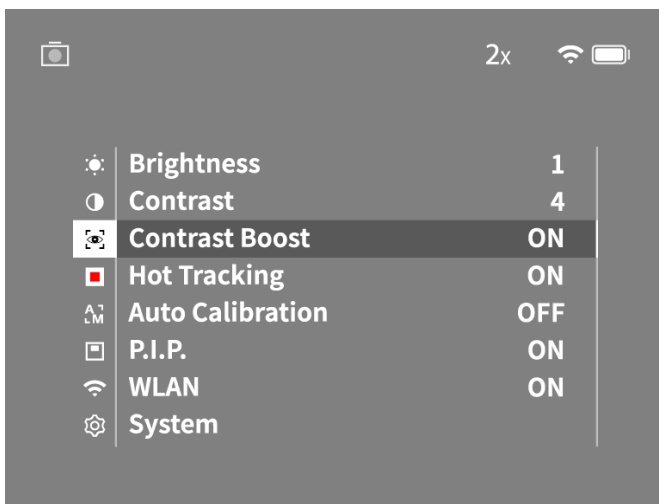

- **Brightness:** Εδώ ρυθμίζετε τη φωτεινότητα της οθόνης. Έχετε τη δυνατότητα να επιλέξετε μεταξύ τεσσάρων βαθμίδων φωτεινότητας. Στη βαθμίδα 1, η φωτεινότητα είναι η ελάχιστη. Στη βαθμίδα 4, η φωτεινότητα είναι η μέγιστη.
- **Contrast:** Εδώ ρυθμίζετε την αντίθεση της σκηνής. Έχετε τη δυνατότητα να επιλέξετε μεταξύ τεσσάρων βαθμίδων αντίθεσης. Στη βαθμίδα 1, η αντίθεση είναι η ελάχιστη. Στη βαθμίδα 4, η αντίθεση είναι η μέγιστη.
- **Contrast Boost:** Ενεργοποιήστε αυτήν τη λειτουργία για καλύτερη ορατότητα σε συνθήκες υψηλής ατμοσφαιρικής υγρασίας ή ομίχλης.
- **Hot Tracking:** Επιλέξτε «Hot Tracking» για να τονίσετε στη λειτουργία παρατήρησης το θερμότερο σημείο της σκηνής με ένα μικρό κόκκινο τετράγωνο.
- **Auto Calibration:** Εδώ ρυθμίζετε τη χειροκίνητη (Auto Calibration = Off) ή την αυτόματη (Auto Calibration = On) βαθμονόμηση.
- **P.I.P. (Picture in Picture):** Ένα κεντρικό τμήμα της εικόνας μεγεθύνεται με το συντελεστή 2 και προβάλλεται σε ένα μικρό παράθυρο μεγέθυνσης στην οθόνη.
- **WLAN:** Ενεργοποιείτε/απενεργοποιείτε το δίκτυο WLAN. Με ενεργοποιημένο δίκτυο WLAN, η συσκευή διαθέτει ένα Hotspot για να παρέχεται η δυνατότητα σύνδεσης μιας άλλης συσκευής (π.χ., Smartphone).
- **System:** Εδώ διεξάγετε όλες τις σχετικές με το σύστημα ρυθμίσεις, μ.ά., γλώσσα, ώρα και εργοστασιακές ρυθμίσεις.

Η πλοήγηση στο κύριο μενού διεξάγεται με τα πλήκτρα βέλους (7) και το κουμπί μενού (8). Πατήστε το δεξί πλήκτρο βέλους (7) για να μετακινηθείτε προς τα κάτω. Πατήστε το αριστερό πλήκτρο βέλους (7) για να μετακινηθείτε προς τα επάνω. Με σύντομο πάτημα του κουμπιού μενού (8) επιλέγετε ένα στοιχείο μενού. Με αυτόν τον τρόπο μεταβαίνετε στο υπομενού. Διεξάγετε τις ρυθμίσεις με τα πλήκτρα βέλους (7). Με σύντομο πάτημα του κουμπιού μενού (8) επιβεβαιώνετε την επιλογή σας και επιστρέφετε στο κύριο μενού. Με παρατεταμένο πάτημα του κουμπιού μενού (8) εγκαταλείπετε το κύριο μενού και επιστρέφετε στη λειτουργία παρατήρησης.

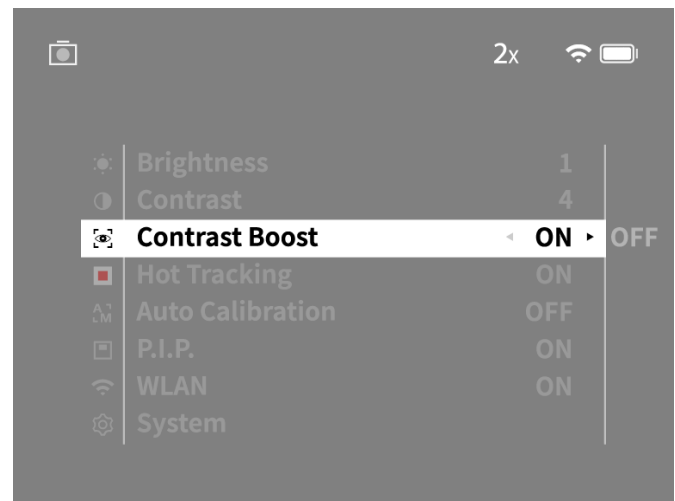
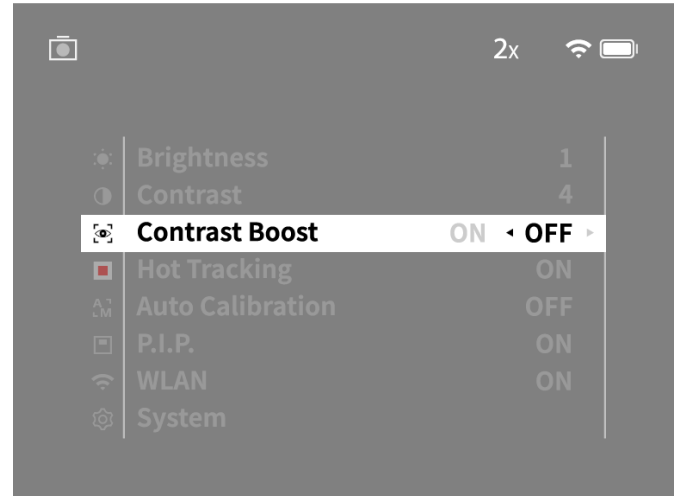

Ενίσχυση αντίθεσης

Η ενίσχυση αντίθεσης σας παρέχει τη δυνατότητα να προβάλλετε βελτιωμένη εικόνα σε συνθήκες υψηλής ατμοσφαιρικής υγρασίας ή ομίχλης. Έτσι τονίζονται οι ακμές με αποτέλεσμα να διακρίνονται καλύτερα οι δομές.

Για να ενεργοποιήσετε την ενίσχυση αντίθεσης στη δική σας συσκευή, επιλέξτε «Contrast Boost» στο κύριο μενού. Κατόπιν αυτού επιλέξτε «On» ή «Off». Με σύντομο πάτημα του κουμπιού μενού (8) επιβεβαιώστε την επιλογή σας.

Υπόδειξη: Συνιστάται να χρησιμοποιείτε τη λειτουργία αυτή μόνο στις προαναφερόμενες συνθήκες και να την απενεργοποιείτε στις κανονικές συνθήκες.

System

Στο υπομενού «System» έχετε τις παρακάτω δυνατότητες επιλογής:

- **Factory Reset:** Επιλέξτε «Factory Reset» για να επαναφέρετε τη συσκευή στις εργοστασιακές ρυθμίσεις. Έτσι διαγράφονται επίσης όλα τα αποθηκευμένα στη συσκευή δεδομένα συμπεριλαμβανομένων φωτογραφιών και βίντεο.
- **Reset Settings:** Επιλέξτε «Reset Settings» για να επαναφέρετε όλες τις ρυθμίσεις της συσκευής στις βασικές τιμές.
- **Language settings:** Εδώ επιλέγετε μια γλώσσα μενού.
- **Date / Time:** Εδώ ρυθμίζετε την ημερομηνία και την ώρα της συσκευής.

Εκτός αυτού μπορεί να προβάλλετε τις παρακάτω πληροφορίες:

- **WLAN SSID:** Εδώ προβάλλεται το όνομα του Hotspot του δικτύου WLAN.
- **Firmware Version:** Εδώ προβάλλεται η τρέχουσα έκδοση υλικολογισμικού.

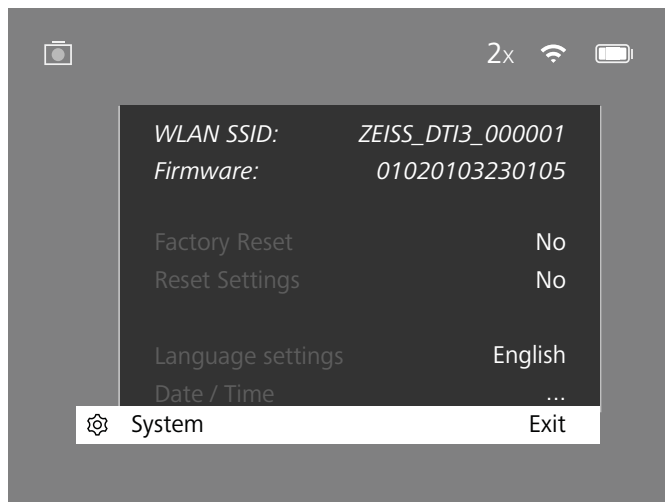

Επαναφορά εργοστασιακών ρυθμίσεων

Για την επαναφορά των εργοστασιακών ρυθμίσεων επιλέξτε «System» στη κύριο μενού. Στη συνέχεια μεταβείτε στην επιλογή «Factory Reset». Επιλέξτε «Yes» και επιβεβαιώστε την επιλογή σας. Ακολουθεί ένα δεύτερο ερώτημα ασφαλείας που πρέπει επίσης να επιβεβαιώσετε με «Yes».

Επαναφορά ρύθμισης

Για την επαναφορά των ρυθμίσεων επιλέξτε «System» στη κύριο μενού. Στη συνέχεια μεταβείτε στην επιλογή «Reset Settings». Επιλέξτε «Yes» και επιβεβαιώστε την επιλογή σας.

Υπόδειξη: Προκειμένου να μπορεί να ολοκληρωθεί η επαναφορά των ρυθμίσεων πρέπει να επανεκκινηθεί η συσκευή.

Προσωπικά δεδομένα κατά την απόρριψη ή την παράδοση της συσκευής ZEISS σε τρίτους

Λάβετε υπόψη ότι στην εσωτερική μνήμη της συσκευής ενδέχεται να υπάρχουν προσωπικές φωτογραφίες και βίντεο. Πρωτού παραδώσετε τη συσκευή σε τρίτους, εκτελέστε τη λειτουργία «Επαναφορά εργοστασιακών ρυθμίσεων» για να διαγράψετε αυτά τα δεδομένα και ελέγξτε τη διαγραφή. Έτσι συμβάλλετε στη διαφύλαξη του ιδιωτικού απορρήτου και της ασφάλειας των δεδομένων σας.

Συμβολή στην ασφάλεια συσκευής

Συμβάλλετε ενεργά στην προστασία της ασφάλειας πληροφοριών της συσκευής σας χρησιμοποιώντας την εφαρμογή ZEISS Hunting App και εγκαθιστώντας νέες ενημερώσεις υλικολογισμικού, όταν αυτές είναι διαθέσιμες.

Ημερομηνία/ώρα

Για τη ρύθμιση της ημερομηνίας και της ώρας επιλέξτε «System» στο κύριο μενού. Στη συνέχεια μεταβείτε στην επιλογή «Date / Time». Τώρα μπορείτε να ρυθμίσετε μεμονωμένα το έτος, το μήνα, την ημέρα, την ώρα και το λεπτό. Με τη ρύθμιση «Time Format» μπορείτε να επιλέξετε μεταξύ των προβολών 24 και 12 ωρών. Φροντίστε να διεξάγετε τη ρύθμιση της τρέχουσας ημερομηνίας και ώρας, επειδή στις φωτογραφίες και στα βίντεο προστίθεται χρονοσφραγίδα.

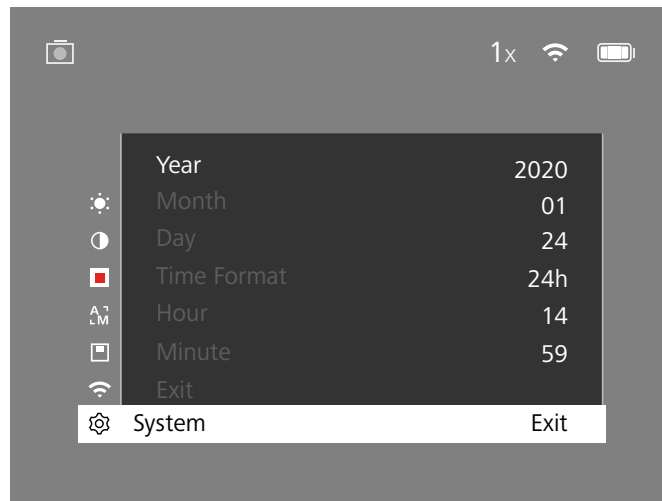

Υπόδειξη: Όταν ο συσσωρευτής εκφορτιστεί εντελώς, η συσκευή χάνει την επιλεγμένη ημερομηνία και ώρα. Ρυθμίστε εκ νέου την ημερομηνία και την ώρα ώστε στις φωτογραφίες και στα βίντεό σας να προστίθεται η σωστή χρονοσφραγίδα.

Ενημέρωση υλικολογισμικού

Η ενημέρωση υλικολογισμικού μπορεί να πραγματοποιηθεί με την εφαρμογή ZEISS Hunting App. Για το σκοπό αυτό ακολουθήστε τις οδηγίες της εφαρμογής ZEISS Hunting App.

Υπόδειξη: Βεβαιωθείτε ότι η συσκευή είναι πλήρως φορτισμένη πριν από μια ενημέρωση υλικολογισμικού. Μην απενεργοποιήσετε τη συσκευή κατά τη διάρκεια της ενημέρωσης, διότι αλλιώς μπορούν να προκληθούν ζημιές σε αυτή.

Υπόδειξη: Όταν εγκαθιστάτε μια ενημέρωση μέσω της εφαρμογής ZEISS Hunting App, πρέπει να την επιβεβαιώσετε και πάλι για διασφάλιση στη συσκευή.

Κατάσταση φωτοδιόδου

Κατάσταση λειτουργίας	Κατάσταση φόρτισης	Χρώμα φωτοδιόδου	Κατάσταση φωτοδιόδου
Εκκίνηση	-	-	-
Κανονική κατάσταση λειτουργίας	Δεν φορτίζει	Πράσινο	Σταθερά
	Δεν φορτίζει (κατάσταση χαμηλής φόρτισης)	Κόκκινο	Αναβοσβήνει
	Φορτίζει	Κόκκινο	Σταθερά
	Φορτίζει (πλήρης φόρτιση)	Πράσινο	Σταθερά
Αναμονή	Δεν φορτίζει	Πράσινο	Αναβοσβήνει
	Δεν φορτίζει (κατάσταση χαμηλής φόρτισης)	Κόκκινο	Αναβοσβήνει
	Φορτίζει	Κόκκινο	Σταθερά
	Φορτίζει (πλήρης φόρτιση)	Πράσινο	Σταθερά
Εκτός λειτουργίας	Δεν φορτίζει	-	-
	Φορτίζει	Κόκκινο	Σταθερά
	Φορτίζει (πλήρης φόρτιση)	Πράσινο	Σταθερά

Υπόδειξη: Για την αποφυγή του σταδιακού σβησίματος σε συνθήκες σκότους, η φωτεινότητα της φωτοδιόδου διατηρείται χαμηλή. Για το λόγο αυτό μπορεί να συμβεί, η φωτεινότητα να είναι μόνο ασθενώς ορατή στο φως της ημέρας.

Αντιμετώπιση σφαλμάτων

Σφάλμα	Πιθανές αιτίες	Λύση
H συσκευή δεν τίθεται σε λειτουργία.	Ο συσσωρευτής είναι εξαντλημένος. Το καλώδιο USB είναι ελαττωματικό.	Φορτίστε τη συσκευή. Αντικαταστήστε το καλώδιο USB.
H συσκευή δεν φορτίζεται.	Δεν υπάρχει επαρκής εξωτερική τροφοδοσία ρεύματος. Το καλώδιο USB δεν έχει συνδεθεί σωστά με τη συσκευή.	Ελέγξτε την εξωτερική τροφοδοσία ρεύματος. Αποσυνδέστε το καλώδιο USB και ελέγξτε αν το βύσμα και η υποδοχή είναι σε άθικτη και καθαρή κατάσταση.
H εικόνα δεν είναι ευκρινής. H εικόνα εμφανίζει λωρίδες. Το φόντο δεν είναι ομοιογενές.	H συσκευή πρέπει να βαθμονομηθεί εκ νέου.	Διεξάγετε τη διαδικασία βαθμονόμησης σύμφωνα με τις οδηγίες.
H εικόνα είναι πολύ σκοτεινή.	Έχει ρυθμιστεί πολύ χαμηλή φωτεινότητα οθόνης.	Προσαρμόστε τη φωτεινότητα της οθόνης.
H εικόνα στην οθόνη έχει ανεπαρκή αντίθεση.	Έχει ρυθμιστεί πολύ χαμηλή αντίθεση.	Προσαρμόστε την αντίθεση.
Ο υπολογιστής δεν αναγνωρίζει τη συσκευή (εσωτερική μνήμη).	H συσκευή δεν είναι ενεργοποιημένη. Το καλώδιο USB δεν έχει συνδεθεί σωστά.	Μεταδώστε τις εικόνες αφού ενεργοποιήσετε τη συσκευή.
H ένδειξη χρόνου στις εικόνες είναι λάθος.	Δεν έχει εγκατασταθεί το αναγκαίο λογισμικό.	Διαβάστε τις υποδείξεις στην ενότητα «Διεπαφή USB».
H ένδειξη χρόνου (ώρα/ημερομηνία) δεν έχει ρυθμιστεί ακόμη στη συσκευή.	H ένδειξη χρόνου (ώρα/ημερομηνία) δεν έχει ρυθμιστεί ακόμη στη συσκευή.	Ρυθμίστε την ένδειξη χρόνου σύμφωνα με τις οδηγίες.
H ποιότητα εικόνας δεν είναι καλή. H περιοχή ανίχνευσης είναι πολύ εγγύς.	Οι κακές καιρικές συνθήκες μπορούν να προκαλέσουν υποβάθμιση (π.χ., έντονη χιονόπτωση, βροχή, ομίχλη κλπ.).	
H εικόνα δεν είναι ευκρινής.	H ενίσχυση αντίθεσης είναι ενεργοποιημένη παρ' όλο που επικρατούν κανονικές συνθήκες.	Απενεργοποιήστε την ενίσχυση αντίθεσης.
H συσκευή Smartphone δεν συνδέεται με τη συσκευή DTI 3.	Ο κωδικός πρόσβασης WLAN δεν είναι σωστός. Υπάρχει υπερβολικός αριθμός δικτύων WLAN στο άμεσο περιβάλλον της συσκευής. Μπορούν να προκύψουν παρεμβολές.	Καταχωρίστε το σωστό κωδικό πρόσβασης. Φέρετε τη συσκευή σε ένα σημείο με λίγα ή ακόμη και κανένα δίκτυο WLAN.
Το σήμα WLAN χάνεται ή διακόπτεται τακτικά.	H συσκευή ZEISS DTI 3 είναι πολύ μακριά ή υπάρχει υπερβολικός αριθμός άλλων δικτύων WLAN στο άμεσο περιβάλλον. Υπάρχει κάποιο εμπόδιο μεταξύ της συσκευής και του δέκτη.	Αλλάξτε τη θέση της συσκευής έτσι ώστε να αναγνωρίζεται απευθείας ένα σήμα WLAN.

WLAN

H συσκευή διαθέτει λειτουργία WLAN. Μεταβείτε στο μενού για να ενεργοποιήσετε τη λειτουργία WLAN. Το ενεργοποιημένο δίκτυο WLAN σηματοδοτείται με ένα σύμβολο WLAN στην επάνω δεξιά πλευρά της οθόνης. Συνδέστε τώρα τη δική σας συσκευή Smartphone μέσω WLAN με τη συσκευή.

Υπόδειξη: Ο προεπιλεγμένος κωδικός πρόσβασης για τη σύνδεση WLAN με τη συσκευή πρέπει να τροποποιηθεί κατά την πρώτη χρήση για την αποτροπή της αναρμόδιας πρόσβασης από τρίτους. Για την αλλαγή του κωδικού πρόσβασης χρειάζεται η εφαρμογή ZEISS Hunting APP. Προεπιλεγμένος κωδικός πρόσβασης: 12345678

Για τη βελτίωση της άνεσης του χρήστη, η εφαρμογή ZEISS Hunting App συγχρονίζει το δικό σας κωδικό πρόσβασης σε όλες τις συνδεδεμένες συσκευές.

Για μεγαλύτερη ασφάλεια συνιστάται να αλλάξετε τον κωδικό πρόσβασης.

Για την παράταση της διάρκειας ζωής του συσσωρευτή συνιστάται να ενεργοποιείτε τη λειτουργία WLAN στη συσκευή μόνον όταν θέλετε αυτή να αποκαταστήσει σύνδεση δεδομένων με την εφαρμογή ZEISS Hunting App.

Εφαρμογή ZEISS Hunting App

Εγκαταστήστε την εφαρμογή ZEISS Hunting App στη δική σας συσκευή Smartphone και ανοίξτε την εφαρμογή. Ακολουθήστε τα εκεί προβαλλόμενα βήματα για να συνδεθείτε με τη συσκευή ZEISS DTI 3. Η εφαρμογή ZEISS Hunting App σας παρέχει τη δυνατότητα να μεταφέρετε φωτογραφίες και βίντεο στη συσκευή Smartphone, να προβάλλετε την εικόνα Live, να διεξάγετε ρυθμίσεις και να χρησιμοποιείτε άλλες λειτουργίες. Αναλυτικότερη περιγραφή παρέχεται στη λειτουργία βοήθειας της εφαρμογής.

Υπόδειξη: Για να μπορέσετε να αξιοποιήσετε την εφαρμογή ZEISS Hunting App και τις λειτουργίες της, βεβαιωθείτε ότι η δική σας συσκευή Smartphone είναι συνδεδεμένη με το δίκτυο WLAN της συσκευής ZEISS DTI 3.

Υπόδειξη: Σε κάθε σύνδεση με την εφαρμογή ZEISS Hunting App μεταδίδεται αυτόματα η τρέχουσα ημερομηνία και ώρα από τη συσκευή Smartphone στη συσκευή.

Υπόδειξη: Λάβετε υπόψη ότι δεν συνδέστε μέσω του κανονικού δικτύου WLAN, όταν έχετε αποκαταστήσει μια σύνδεση WLAN με τη δική σας συσκευή ZEISS DTI 3. Για να επιστρέψετε στο κανονικό δίκτυο WLAN, διακόψτε τη σύνδεση της συσκευής ZEISS DTI 3 με τη δική σας συσκευή Smartphone.

Διεπαφή USB

Χρησιμοποιείτε τη διεπαφή USB **(14)** στην κάτω πλευρά για να φορτίσετε τη συσκευή σας ή για να μεταφέρετε δεδομένα (φωτογραφίες και βίντεο) στον Π/Υ σας.

H συσκευή ZEISS DTI3 συνδέεται ως συσκευή MTP μέσω της διεπαφής USB. Σε υπολογιστές με λογισμικό λειτουργικού συστήματος Microsoft Windows 10, η συσκευή αναγνωρίζεται αυτόματα και μπορεί τότε να χρησιμοποιηθεί άμεσα. Σε υπολογιστές με λογισμικό λειτουργικού συστήματος Apple macOS πρέπει πρώτα να εγκαταστήσετε επιπλέον λογισμικό τρίτων προμηθευτών για να μπορείτε να προσπελάσετε τα αποθηκευμένα στη συσκευή αρχεία, π.χ., το «Android™ File Transfer». Η εταιρεία ZEISS δεν αναλαμβάνει καμία ευθύνη ούτε παρέχει εγγύηση για το λογισμικό τρίτων προμηθευτών.

Τα σήματα Microsoft και Windows είναι κατατεθέντα εμπορικά σήματα ή εμπορικά σήματα της εταιρείας Microsoft Corp. Στις Ηνωμένες Πολιτείες και/ή σε άλλες χώρες. Τα σήματα Apple και macOS είναι εμπορικά σήματα κατατεθέντα της εταιρείας Apple Inc στις ΗΠΑ και σε άλλες χώρες. Το σήμα Android είναι εμπορικό σήμα της εταιρείας Google LLC.

Σπείρωμα τρίποδου

Στην κάτω πλευρά της συσκευής υπάρχει ένα τυποποιημένο σπείρωμα 1/4 ίντσας **(13)** για βασικά τρίποδα. Για σταθερές λήψεις βιδώνετε τη συσκευή σε τρίποδο.

Φόρτιση της συσκευής

Φορτίζετε τη συσκευή μέσω της σύνδεσης USB **(14)** μόλις εκφορτιστεί ο συσσωρευτής.

H κατάσταση φόρτισης του συσσωρευτή της συσκευής προβάλλεται στην επάνω δεξιά πλευρά της οθόνης. Σε κατάσταση χαμηλής φόρτισης, η ένδειξη στην οθόνη αλλάζει σε κόκκινη. Όταν η συσκευή φορτίζεται, ανάβει η φωτοδίοδος **(9)** με κόκκινο χρώμα στην ενεργοποιημένη και στην απενεργοποιημένη κατάσταση. Όταν ο συσσωρευτής έχει φορτιστεί πλήρως, η φωτοδίοδος **(9)** ανάβει με πράσινο χρώμα.

Αντικατάσταση του προστατευτικού καλύμματος του αντικειμενικού φακού

Για την αντικατάσταση του προστατευτικού καλύμματος του αντικειμενικού φακού (2) ξεβιδώστε τις βίδες (3) με ένα κατασαβίδι. Αφαιρέστε την πλάκα συγκράτησης (4) και το ελαττωματικό προστατευτικό κάλυμμα του αντικειμενικού φακού (2). Εγκαταστήστε το καινούργιο προστατευτικό κάλυμμα του αντικειμενικού φακού (2) στην πλάκα συγκράτησης (4). Βιδώστε τις βίδες (3) σταθερά με ένα κατασαβίδι.

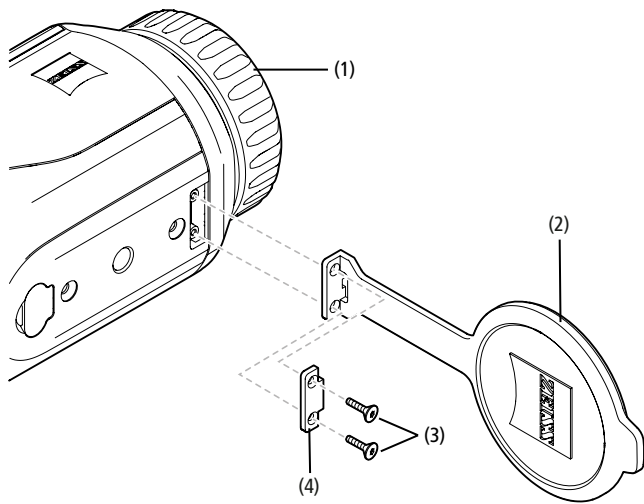

Περιποίηση και συντήρηση της συσκευής

Μην σκουπίζετε, αλλά φουσίξτε ή απομακρύνετε με πινέλο από τους φακούς τα μεγαλύτερου μεγέθους σωματίδια ρύπων (π.χ. άμμος)! Τα δακτυλικά αποτυπώματα μπορούν να προσβάλλουν μετά από κάποιο χρονικό διάστημα την επιφάνεια του φακού. Ο απλούστερος τρόπος καθαρισμού των επιφανειών των φακών είναι με χυτό και τρίψιμο με καθαρό πανί καθαρισμού οπτικών συστημάτων.

Για την καταπολέμηση της πιθανής προσβολής του οπτικού συστήματος από μύκητες - ιδίως σε τροπικές περιοχές - βοηθάει η αποθήκευση σε στεγνό χώρο και ο πάντοτε καλός αερισμός των εξωτερικών επιφανειών των φακών.

Η συσκευή ZEISS DTI 3 δεν χρειάζεται καμία άλλη ιδιαίτερη φροντίδα.

Περιποίηση και συντήρηση του συσσωρευτή

Για να παρατείνετε τη διάρκεια ζωής του συσσωρευτή τηρείτε τις εξής υποδείξεις:

- Αποφεύγετε να αποθηκεύετε τη συσκευή σε υψηλή θερμοκρασία.
- Αποφεύγετε να αποθηκεύετε τη συσκευή με πλήρως φορτισμένο συσσωρευτή.
- Αποφεύγετε την ολοκληρωτική εκφόρτιση της συσκευής.

Ενημερώσεις λογισμικού

Στο πλαίσιο της νομικής εγγύησης (2 έτη από τη μεταβίβαση κινδύνου του προϊόντος - σύμφωνα με τη γερμανική νομοθεσία) θα θέσουμε στη διάθεσή σας σχετικές ενημερώσεις για την αποκατάσταση ελαττωμάτων. Οι ενημερώσεις αφορούν κατά κανόνα σε σχετικά με την ασφάλεια ζητήματα ή στην αντιμετώπιση δυσλειτουργιών και δεν περιλαμβάνουν νέες λειτουργίες του λογισμικού. Ωστόσο, εάν για την αποκατάσταση ζητημάτων ασφαλείας απαιτείται η διάθεση νέων λειτουργιών, το γεγονός αυτό δεν αιτιολογεί γενικά καμία αξίωση για καθαυτές τις νέες λειτουργίες.

Μετά από τη λήξη του νομικά προβλεπόμενου χρονικού διαστήματος εγγύησης θα προσπαθούμε φυσικά να σας διαθέτουμε αντίστοιχες περαιτέρω ενημερώσεις. Ωστόσο δεν υφίσταται αξίωση για αυτό.

Ανταλλακτικά

Εάν χρειαστείτε ανταλλακτικά για τη συσκευή σας, όπως, π.χ., το προστατευτικό κάλυμμα του αντικειμενικού φακού, απευθυνθείτε στο εξειδικευμένο κατάστημα της περιοχής σας, στην αντιπροσωπεία της περιοχής σας ή στο τμήμα εξυπηρέτησης πελατών της εταιρείας μας.

Για ερωτήσεις είμαστε στη διάθεσή σας από Δευτέρα έως Παρασκευή, από ώρα 8:00 μέχρι 16:30 (ώρα Κεντρικής Ευρώπης).

Τηλ.: +49 (0) 800 934 77 33
Φαξ: +49 (0) 64 41-4 83 69
service.sportsoptics@zeiss.com

Η ZEISS είναι συνώνυμο ενός αξιόπιστου υψηλού επιπέδου ποιότητας. Για τον λόγο αυτό παρέχουμε ως κατασκευαστής, ανεξάρτητα από τις υποχρεώσεις εγγύησης του πωλητή έναντι του πελάτη, διετή εγγύηση για το συγκεκριμένο προϊόν ZEISS, η οποία παρατείνεται κατά την καταχώριση του προϊόντος για ένα ακόμη έτος, όταν η καταχώριση πραγματοποιηθεί εντός τεσσάρων εβδομάδων από την αγορά. Για την έκταση της εγγύησης ανατρέξτε στον ακόλουθο σύνδεσμο: www.zeiss.com/cop/warranty

Καταχωρίστε το προϊόν σας στη διεύθυνση: www.zeiss.com/cop/register

Διεύθυνση κατασκευαστή

Carl Zeiss AG
Carl-Zeiss-Strasse 22
D-73447 Oberkochen
www.zeiss.com/nature und www.zeiss.com/hunting

Με την επιφύλαξη τροποποιήσεων της κατασκευής και του παραδιδόμενου εξοπλισμού που εξυπηρετούν την εξέλιξη της τεχνολογίας. Δεν αναλαμβάνουμε καμία ευθύνη για λάθη και σφάλματα εκτύπωσης.

Υπόδειξη για την προστασία των δεδομένων

Κατά τη χρήση της συσκευής DTI 3 διεξάγεται επεξεργασία προσωπικών δεδομένων. Οι υποδείξεις της εταιρείας μας για την προστασία δεδομένων και την επεξεργασία προσωπικών δεδομένων παρέχονται στο κέντρο λήψης αρχείων της εταιρείας μας: www.zeiss.com/hunting/manuals

Νομικές και κανονιστικές πληροφορίες

Εύρος συχνότητων μονάδας ραδιομετάδοσης: WLAN: 2.412 – 2.462 MHz
Ισχύς μονάδας ραδιομετάδοσης: 100 mW



Με την παρούσα, η εταιρεία Carl Zeiss AG δηλώνει ότι η θερμική κάμερα DTI 3 πληροί τις απαιτήσεις της οδηγίας 2014/53/EE και της οδηγίας 2011/65/EE. Το πλήρες κείμενο της δήλωσης συμμόρφωσης ΕΕ και περαιτέρω πληροφορίες παρέχονται στην παρακάτω διαδικτυακή διεύθυνση: www.zeiss.com/dti-335/conformity.

Ορισμένα σύμβολα ελέγχου για πρότυπα, τα οποία υποστηρίζονται από τη συσκευή ZEISS DTI 3, μπορούν να προβληθούν στην οθόνη της συσκευής ZEISS DTI 3. Επιλέξτε στο κύριο μενού «System» (Σύστημα). Μεταβείτε στη συνέχεια στο σημείο «Regulatory Information» (Κανονιστικές πληροφορίες).

Το παρόν προϊόν συνοδεύεται από άδεια χρήσης στο πλαίσιο της άδειας του χαρτοφυλακίου διπλωμάτων ευρεσιτεχνίας AVC για την προσωπική και μη εμπορική χρήση από τον καταναλωτή, για (i) την κωδικοποίηση βίντεο με βάση το πρότυπο AVC («AVC VIDEO») και/ή (ii) την αποκωδικοποίηση βίντεο AVC, τα οποία έχουν κωδικοποιηθεί από έναν καταναλωτή για προσωπικούς σκοπούς και/ή βίντεο, τα οποία έχουν διατεθεί από αδειοδοτημένο πάροχο βίντεο. Δεν παρέχεται καμία άδεια, ούτε σιωπηρή, για άλλες χρήσεις. Περισσότερες πληροφορίες παρέχονται από την MPEG LA, L.L.C., βλ. <http://www.MPEGLA.com>

Κατασκευαστής τροφοδοτικού

Shenzhen Simsukian Electronic Technology Co., Ltd.
Building 1, the 5th plant, Jiayi Industrial Park
Daping Community, Guanlan Street Longhua District
Shenzhen P.R. China

Κωδικός μοντέλου: SK22G-0500200Z

ΤΕΧΝΙΚΑ ΧΑΡΑΚΤΗΡΙΣΤΙΚΑ ΤΡΟΦΟΔΟΤΙΚΟΥ

Ηλεκτρονικό σύστημα

Τάση εισόδου	VAC	100 – 240
Συχνότητα εισόδου	Hz	50 / 60
Τάση εξόδου	VDC	5
Ρεύμα εξόδου	A	2
Ισχύς εξόδου	W	10
Μέση αποδοτικότητα σε λειτουργία	%	82,98
Κατανάλωση ισχύος με μηδενικό φορτίο	W	0,068

Συνθήκες περιβάλλοντος

Θερμοκρασία λειτουργίας	°C (°F)	-0 / +40 (-32 / +104)
Σχετική ατμοσφαιρική υγρασία	rH	25% – 90%
Θερμοκρασία αποθήκευσης	°C (°F)	-30 / +60 (-22 / +140)
Βαθμός προστασίας		IP 20

Carl Zeiss AG
Carl-Zeiss-Strasse 22
73447 Oberkochen
Γερμανία

www.zeiss.com/nature
www.zeiss.com/hunting

ZEISS DTI

3/25 | 3/35

Инструкция по применению

For United States patents which may cover this product see our website.
Patents: www.zeiss.com/cop/patents

DE EN FR ES IT NL CZ DK EE FI HR HU
LT LV PL PT RO SE SK SL BG GR **RU** JP CN | 09.2021



ИНСТРУКЦИЯ ПО ПРИМЕНЕНИЮ

Изделия марки ZEISS отличаются великолепной оптикой, точностью обработки данных и долгим сроком службы.

Соблюдайте приведенные ниже указания по оптимальному применению тепловизионной камеры, и она станет надежным спутником на долгие годы.

ИНФОРМАЦИЯ ДЛЯ ВАШЕЙ БЕЗОПАСНОСТИ

Воздействия окружающей среды

- **Примечание.** Никогда не направляйте объектив прибора непосредственно на такие интенсивные источники тепла, как солнце или лазерные устройства. В этом случае объектив и окуляр могут работать как собирающая линза, разрушая внутренние компоненты.
- **Осторожно!** Избегайте контактов с металлическими поверхностями (ребрами охлаждения) после воздействия солнечного света или холода.
- **Осторожно!** Степень защиты IP66 гарантирована только в том случае, если все защитные резиновые приспособления плотно закрыты.

Примечание по эргономике

Осторожно! При длительном использовании предусмотрите паузы во избежание боли в лучезапястном суставе.

Опасность проглатывания

Осторожно! Не позволяйте маленьким детям брать устройство в руки. При неправильном обращении могут открепиться мелкие детали, которые ребенок может случайно проглотить.

Указания по технике безопасности при обращении с аккумулятором

- Обращайтесь с устройством аккуратно: при небрежном обращении возможно повреждение находящегося внутри аккумулятора.
- Не подвергайте устройство воздействию пламени или высоких температур выше 60 °C.
- Не разбирайте устройство, чтобы достать аккумулятор. Замена аккумулятора пользователем не предусмотрена.
- Используйте только оригинальное зарядное устройство, входящее в комплект поставки.
- Зарядку устройства допускается осуществлять только при температуре от 10 до 40 °C.
- Эксплуатация при температуре ниже указанного значения ведет к снижению емкости аккумулятора. Это обусловлено техническими особенностями и не является дефектом.
- Следует избегать длительного хранения устройства при температуре ниже 0 °C, а также выше 35 °C. Это может стать причиной необратимого снижения емкости аккумулятора.
- В случае повреждения устройства или выхода аккумулятора из строя необходимо отправить такое устройство в сервисный центр для проведения ремонта.

Указания по технике безопасности при обращении с блоком питания

- Перед началом использования проверьте блок питания и кабель на отсутствие видимых повреждений.
- Запрещается использовать поврежденные части.
- Запрещается использовать блок питания в условиях сырости и влажной среды.
- Используйте только оригинальный кабель, входящий в комплект поставки разрешенного блока питания.
- Внесение каких-либо технических изменений запрещено.

Подробная информация и указания по технике безопасности представлены в прилагающемся кратком руководстве (QuickGuide). Его также можно скачать на сайте компании в разделе загрузок: www.zeiss.com/hunting/downloads

Утилизация аккумуляторов

В Европейском Союзе этот символ указывает на то, что аккумулятор, используемый в данном устройстве, подлежит хранению отдельно от других отходов и не может быть утилизирован вместе с бытовым мусором. Для утилизации использованных аккумуляторов воспользуйтесь услугами предприятий по утилизации отходов, действующих в вашей стране. Материалы и вещества, входящие в состав аккумуляторов, могут стать причиной вредного воздействия на здоровье людей и окружающую среду.

Заботясь о надлежащей утилизации вышедших из строя аккумуляторов, вы вносите свой вклад в защиту, сохранение и улучшение качества окружающей среды.

Отправляйте на утилизацию только разряженные аккумуляторы.

Содержание ртути, кадмия и свинца в используемом аккумуляторе не превышает значений, установленных директивой 2006/66/EC.

Информация для пользователя по утилизации электрической и электронной аппаратуры (домохозяйства)



Этот символ на изделиях, а также в прилагаемой к ним документации, означает, что используемые электрические и электронные устройства не предназначены для утилизации вместе с бытовыми отходами. Для надлежащей переработки, регенерации и рециклинга этих устройств отнесите их в соответствующие пункты сбора, где они принимаются безвозмездно. В некоторых странах существует возможность сдать такое изделие на утилизацию при покупке нового аналогичного товара в розничной сети. Надлежащая утилизация такого устройства служит для защиты окружающей среды и предотвращает вредное воздействие на человека и окружающую среду, возможное при неправильном обращении с отходами. Более подробную информацию о ближайшем пункте сбора вы получите в администрации муниципалитета. В соответствии с местным законодательством за неправильную утилизацию этого вида отходов может взиматься штраф.

Для клиентов в Европейском союзе

Свяжитесь с вашим дилером или поставщиком по вопросам утилизации электрических или электронных приборов. Он предоставит вам дополнительную информацию.

Информация об утилизации в других странах за пределами Европейского союза

Данный символ действителен только для Европейского союза. При необходимости утилизировать это изделие свяжитесь с администрацией вашего муниципалитета или вашим дилером и спросите о возможности утилизации.

Применение по назначению

Устройство предназначено для обнаружения тепловых сигнатур при наблюдении за природой, поиске дичи и использовании в гражданских целях. Устройство не предназначено для того, чтобы дети играли с ним. Используйте устройство только так, как описано в настоящей инструкции по применению. Производитель и дилер не несут ответственности за повреждения, обусловленные применением не по назначению или нарушением правил эксплуатации.

Проверка исправности

- Перед использованием убедитесь, что тепловизионная камера не имеет видимых повреждений.
- Убедитесь, что камера создает на дисплее четкое изображение без каких-либо искажений.
- Убедитесь в правильной настройке тепловизионной камеры; см. указания в разделе «Режим наблюдения».

Комплект поставки

Изделие	Номер для заказа	Комплект поставки
DTI 3/25	52 70 11	Тепловизионная камера Неопреновый наплечный ремень Сумка с наплечным ремнем USB-кабель Салфетка для чистки оптики
DTI 3/35	52 70 10	Тепловизионная камера Неопреновый наплечный ремень Сумка с наплечным ремнем Блок питания, включая USB-кабель Салфетка для чистки оптики

Установка/извлечение аккумулятора

Тепловизионная камера ZEISS DTI 3 оснащена аккумулятором. Возможность извлечения аккумулятора не предусмотрена.

Наблюдение с очками и без очков

Благодаря гибкому окуляру тепловизионной камерой можно пользоваться как в очках, так и без очков. В любом случае поле обзора не будет ограничено.

ТЕХНИЧЕСКИЕ ХАРАКТЕРИСТИКИ
3/25
3/35

Оптика		3/25	3/35
Фокусное расстояние		25 мм / F1.0	35 мм / F1.0
Тип объектива		германиевый	
Дальность обнаружения (размер объекта 1,8 м × 0,6 м; 2 ярда × 0,7 ярда)	м (ярд)	880 (960)	1235 (1350)
Субъективный угол зрения	°	30 (по диагонали)	
Поле обзора на 100 м (на 100 ярдов)	м (фут)	26 (78)	19 (57)
Поле зрения	° по горизонтали × по вертикали	15 × 11	11 × 8
Оптическое увеличение		1,8	2,5
Максимальное цифровое увеличение		4 ×	
Ступени увеличения	с шагом 0,5	1,0 × – 4,0 ×	

Датчик

Разрешение датчика	пиксель	384 × 288	
Шаг пикселя датчика	мкм	17	
Кадровая частота экрана	Гц	50	

Дисплей

Разрешение дисплея	пиксель	1280 × 960	
Тип дисплея		LCOS	

Электроника

Интерфейсы		USB: зарядка + передача данных WLAN: передача данных	
Аккумулятор		литий-ионный	
Время работы аккумулятора		до 10 часов	
Внешний блок питания		5 В / 2 А (USB)	
Внутренняя память	ГБ	15	
Видео / Экран / Функция прямой трансляции (Live Stream)		✓	✓
Частота WLAN	Гц	2,4	
Стандарт WLAN		IEEE 802.11b/g/n	
Соединение с другими устройствами		Приложение ZEISS для охоты, USB	

Общие сведения

Степень защиты		IP66 (защита от сильных дождей)	
Диапазон рабочей температуры	°C (°F)	-10 / +40 (+14 / +104)	
Длина × ширина × высота	мм (дюйм)	187 × 60 × 65 (7,4 × 2,4 × 2,5)	193 × 60 × 65 (7,6 × 2,4 × 2,5)
Вес	г (унция)	410 (14,5)	420 (14,8)

Возможны изменения в исполнении и комплектации, которые производятся с целью технического совершенствования прибора.

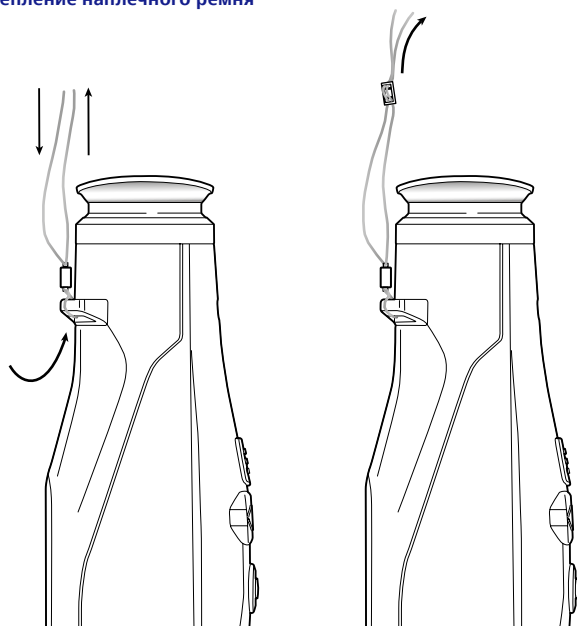
Крепление наплечного ремня

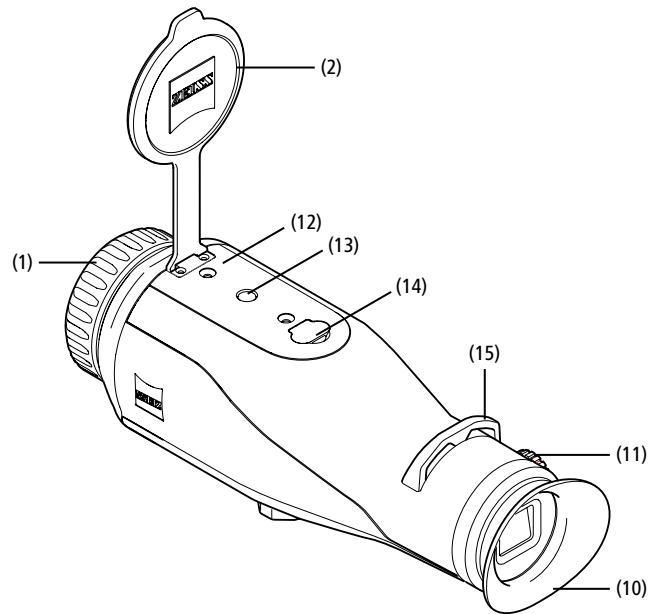
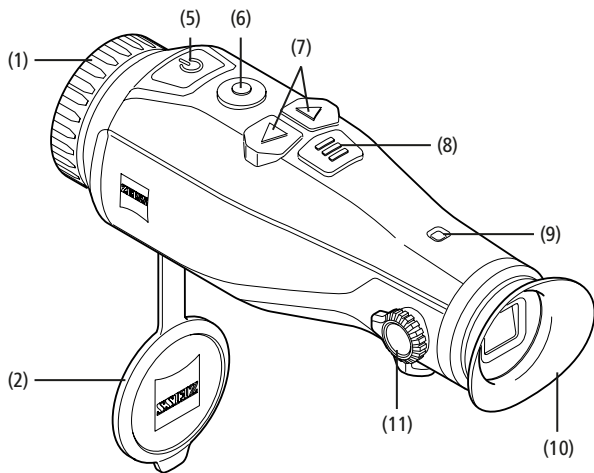

Включение/выключение

Устройство включается долгим нажатием кнопки «Вкл./Выкл.» (5). Горит зеленый индикатор (9). При низком уровне заряда горит красный индикатор (9). Для выключения устройства удерживайте нажатой кнопку «Вкл./Выкл.» (5). Светодиод больше не горит. При низком уровне заряда красный индикатор (9) горит и на выключенном устройстве.

Примечание. Кнопку «Вкл./Выкл.» (5) необходимо удерживать в нажатом положении до тех пор, пока на дисплее не появится символ выключения устройства. Только после этого можно отпустить кнопку «Вкл./Выкл.» (5), и устройство выключится. Если отпустить кнопку «Вкл./Выкл.» (5) до появления символа выключения, устройство не будет выключено, а перейдет в режим ожидания.

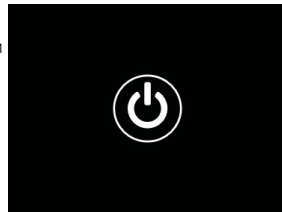

Режим ожидания

Чтобы переключить устройство в режим ожидания, нажмите кнопку «Вкл./Выкл.» (5). Светодиод (9) мигает зеленым. Повторным коротким нажатием кнопки «Вкл./Выкл.» (5) устройство снова переключается в режим наблюдения. Непрерывно горит зеленый индикатор (9). При низком уровне заряда в режиме ожидания мигает красный индикатор (9).

Калибровка

В устройстве предусмотрена возможность автоматической (автокалибровка = вкл.) и ручной калибровки (автокалибровка = выкл.).

В автоматическом режиме устройство при необходимости самостоятельно осуществляет калибровку путем закрывания и открывания внутреннего затвора. При этом можно услышать тихие щелчки. В этом режиме также предусмотрена возможность проведения калибровки вручную. Для этого следует одновременно нажать кнопку спуска (6) и кнопку меню (8).

Кроме того, можно выполнить бесшумную калибровку в ручном режиме. Для этого следует перейти в меню устройства и установить «Выкл.» для опции «Автокалибровка». Затем нужно переключиться обратно в режим наблюдения. Вручную закройте защитную крышку объектива. Теперь одновременно нажмите кнопку спуска затвора (6) и кнопку меню (8). Калибровка устройства выполнена.

Примечание. Всегда закрывайте объектив крышкой при проведении калибровки в ручном режиме. В противном случае правильная калибровка датчика будет невозможна, что приведет к ухудшению качества изображения, например раздвоению изображения. Если вы забыли закрыть объектив при проведении калибровки вручную, закройте объектив и повторите процесс калибровки.

Режим наблюдения

Через видоискатель (10) можно наблюдать за объектами. Поворотом расположенного сбоку диоптрийного кольца (11) можно настроить фокусировку. Поворотом кольца фокусировки (1) объектива точно наведите на резкость.

Увеличение

Кнопки-стрелки (7) позволяют увеличивать (правая стрелка) и уменьшать (левая стрелка) масштаб кадра в режиме наблюдения. Увеличивать масштаб изображения можно в диапазоне от 1,0x до 4,0x с шагом 0,5. Функция увеличения носит замкнутый характер, т. е. нажав после 4,0x-кратного увеличения правую стрелку (7) еще раз, вы снова вернетесь к режиму увеличения 1,0x. Текущие сведения о выбранном масштабе увеличения будут отображены на дисплее.



Цветовые режимы

Можно выбрать разные цветовые режимы изображения. Чтобы изменить режим наблюдения, кратковременно нажмите кнопку меню (8). При изменении информация о выбранном режиме будет в течение примерно 2 секунд отображаться в виде текста на дисплее. Доступны следующие цветовые режимы:

- **Горячее белым:** в этом режиме холодные участки отображаются в черном цвете, а теплые объекты — более светлыми.
- **Горячее черным:** в этом режиме холодные участки отображаются белым цветом, а более теплые — черным.
- **Горячее красным:** в этом режиме более холодные участки отображаются черным цветом, а более теплые — белым. При этом самые горячие зоны будут отображаться в цветовом диапазоне от желтого до красного.
- **Радуга:** благодаря широкой цветовой палитре более холодные зоны отображаются в диапазоне от черного до голубого, а более теплые — в диапазоне от желтого до белого цвета.

Выключение светодиода

Чтобы выключить светодиод на ZEISS DTI 3, нажмите и удерживайте 5 секунд правую кнопку со стрелкой (7). После этого светодиод выключится. Чтобы снова подключить светодиод, повторите эту процедуру.

Автоматическое отключение

Чтобы аккумулятор работал дольше, ZEISS DTI 3 автоматически выключается через 60 минут бездействия.

Режим записи

Доступна возможность фото- и видеосъемки. Для переключения между этими двумя режимами нажмите и удерживайте нажатой кнопку спуска затвора (6). Символ в верхней левой части дисплея изменится в соответствии с выбранным режимом.

Запустить фото- или видеосъемку можно однократным коротким нажатием кнопки записи (6). Еще раз нажмите кнопку спуска затвора (6), чтобы остановить видеосъемку.

Примечание. При продолжительной видеосъемке запись автоматически разделяется и сохраняется в виде отдельных файлов небольшого размера продолжительностью 10 минут каждый.

Режим фотосъемки



Режим видеосъемки



Меню

Долгим нажатием кнопки меню (8) открывается главное меню на дисплее. При этом смотрите в видоискатель (10). В главном меню имеются следующие варианты выбора:

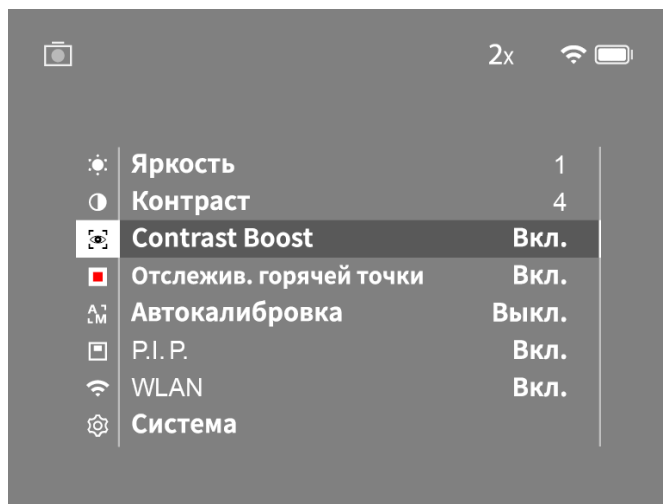

- **Яркость:** с помощью этой функции вы можете настроить яркость дисплея. Для выбора доступны четыре степени яркости. Степень 1 представляет собой минимальную яркость. При выборе степени 4 яркость будет максимальной.
- **Контраст:** с помощью этой функции вы можете отрегулировать контраст изображения. Для выбора доступны четыре степени контрастности. Степень 1 означает минимальную контрастность изображения. При выборе степени 4 контраст будет максимальным.
- **Contrast Boost:** активируйте этот режим для улучшения видимости при высокой влажности воздуха или тумане.
- **Отслеживание горячей точки:** при выборе этой функции самый теплый объект в кадре в режиме наблюдения будет обрамлен красным квадратом.
- **Автокалибровка:** в этом режиме можно выполнить ручную (автокалибровка = выкл.) или автоматическую калибровку (автокалибровка = вкл.).
- **P.I.P. (Picture in Picture):** центральная область изображения увеличивается в 2 раза и отображается в дополнительном маленьком окошке на дисплее.
- **WLAN:** функция включения/выключения WLAN. При включении WLAN устройство предоставляет точку доступа к сети для возможности подключения к другому устройству (например, смартфону).
- **Система:** здесь содержатся различные системные настройки, например язык, время и заводские настройки.

Для навигации по главному меню служат кнопки со стрелкой (7) и кнопка меню (8). Нажмите правую кнопку со стрелкой (7) для прокрутки вниз. Нажмите левую кнопку со стрелкой (7) для прокрутки вверх.

Коротким нажатием кнопки меню (8) выберите пункт меню. Выполняется переход в подменю. Выполните настройки кнопками со стрелкой (7). Нажмите кнопку меню (8) для подтверждения выбора. Выполняется возврат в главное меню.

Долгим нажатием кнопки меню (8) выполните выход из главного меню и вернетесь в режим наблюдения.

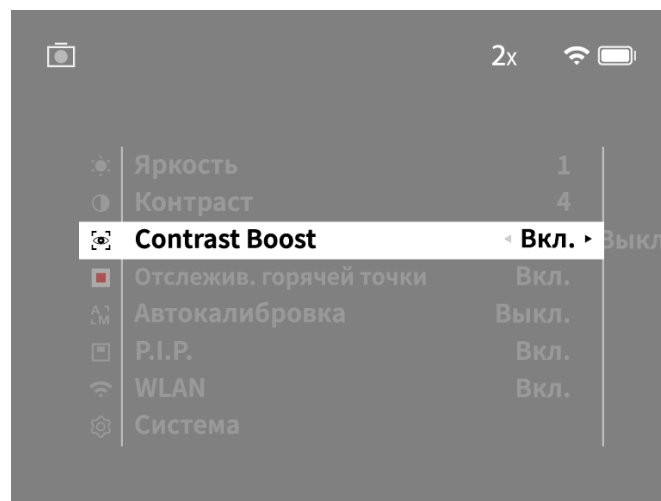
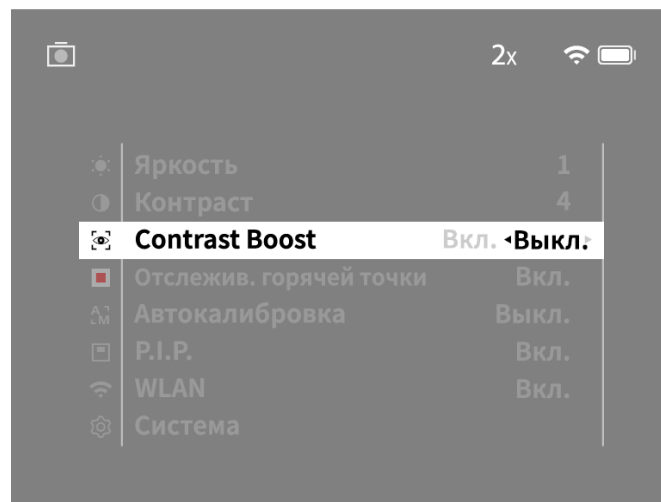

Усиление контраста

Усиление контраста дает возможность получить более качественное изображение при высокой влажности воздуха или тумане. Так выделяются кромки, что позволяет лучше распознавать структуры.

Чтобы активировать усиление контраста на вашем устройстве, выберите в главном меню «Contrast Boost». Затем выберите «Вкл.» или «Выкл.». Коротким нажатием кнопки меню (8) подтвердите выбор.

Примечание: рекомендуется использовать режим только в описанных выше условиях и деактивировать его при обычной работе.

Система

Подменю «Система» содержит следующие варианты выбора:

- **Сброс до заводских настроек:** выберите «сброс до заводских настроек», чтобы выполнить возврат к заводским настройкам устройства. При этом все сохраненные данные, включая изображения и видеозаписи, будут удалены.
- **Сброс настроек:** при выборе функции «сброс настроек» все настройки устройства будут сброшены до стандартных значений.
- **Настройки языка:** здесь вы можете выбрать язык меню.
- **Дата/время:** здесь можно настроить дату и время.

Кроме того, для ознакомления доступна следующая информация:

- **WLAN SSID:** здесь отображается имя точки доступа WLAN.
- **Встроенное ПО:** здесь отображается информация о текущей версии встроенного программного обеспечения.

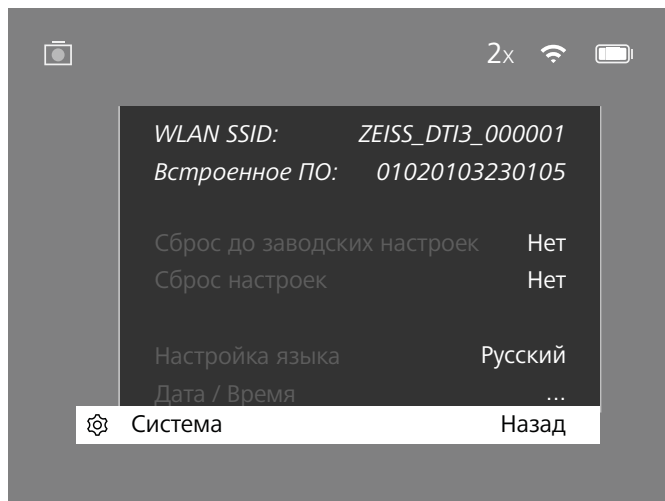

Сброс до заводских настроек

Для сброса до заводских настроек выберите в главном меню раздел «Система». Затем выберите пункт «Сброс до заводских настроек». Выберите вариант «Да» и подтвердите свой выбор. На повторный запрос системы следует также ответить «Да».

Сброс настроек

Для сброса настроек перейдите в раздел «Система» главного меню. Затем выберите пункт «Сброс настроек». Выберите вариант «Да» и подтвердите свой выбор.

Примечание. Для успешного завершения сброса настроек необходима перезагрузка устройства.

Персональные данные при утилизации или передаче вашего устройства ZEISS

Помните о том, что во внутренней памяти устройства могут храниться персональные фото- и видеоматериалы. Прежде чем передать устройство третьим лицам, выполните функцию «Сброс до заводских настроек», чтобы стереть эти данные и убедиться, что они были удалены. Это поможет вам защитить свою частную жизнь и безопасность данных.

Содействие безопасности устройства

Активно участвуйте в обеспечении защиты информационной безопасности вашего устройства с помощью приложения ZEISS для охоты и посредством установки новых обновлений прошивки, как только они станут доступны.

Дата/время

Для настройки даты и времени перейдите в раздел «Система» главного меню. Затем выберите пункт «Дата/время». Теперь можно выполнить настройку, указав год, месяц, число, время в часах и минутах. С помощью настройки «Формат времени» вы можете выбрать 24- или 12-часовой формат отображения времени. Не забудьте настроить текущую дату и время, чтобы ваши фотографии и видеозаписи были снабжены информацией о дате и времени съемки.

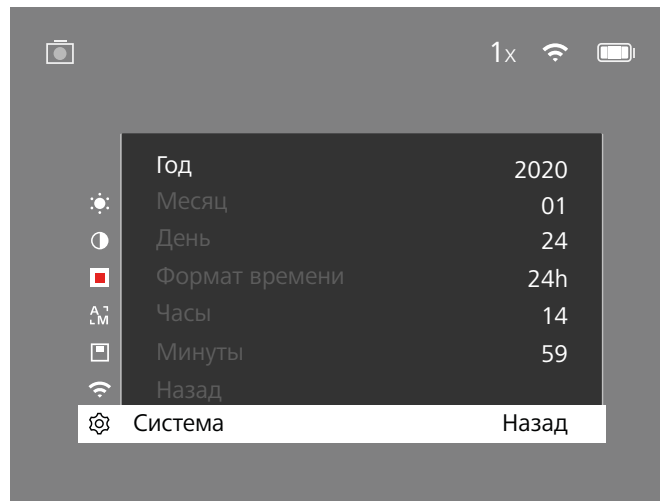

Примечание. При полной разрядке аккумулятора настройки даты и времени на устройстве сбрасываются. Снова настройте дату и время, чтобы к фотографиям и видеозаписям добавлялись корректные данные даты и времени съемки.

Обновление встроенного ПО

Программное обеспечение может быть обновлено с помощью приложения для охотников ZEISS. Для обновления следуйте инструкциям, содержащимся в приложении для охотников ZEISS.

Примечание. Перед началом обновления встроенного ПО убедитесь, что устройство полностью заряжено. Не выключайте устройство в процессе обновления, так как это может привести к повреждениям.

Примечание. Если вы запускаете обновление через приложение ZEISS для охоты, вы должны снова подтвердить это для безопасности на устройстве.

Светодиодная индикация

Рабочее состояние	Состояние зарядки	Цвет индикатора	Состояние индикатора
Пуск		-	-
Нормальный режим работы	Зарядка не выполняется	Зеленый	Горит
	Зарядка не выполняется (низкий уровень заряда)	Красный	Мигает
	Выполняется зарядка	Красный	Горит
Режим ожидания	Выполняется зарядка (устройство полностью заряжено)	Зеленый	Горит
	Зарядка не выполняется	Зеленый	Мигает
	Зарядка не выполняется (низкий уровень заряда)	Красный	Мигает
Aus	Выполняется зарядка	Красный	Горит
	Выполняется зарядка (устройство полностью заряжено)	Зеленый	Горит
	Зарядка не выполняется	-	-
Aus	Выполняется зарядка (устройство полностью заряжено)	Зеленый	Горит
	Выполняется зарядка	Красный	Горит

Примечание. Чтобы избежать ослепления в темноте, используется светодиод минимальной яркости. Поэтому в светлое время суток индикация светодиода может быть плохо видна.

Устранение неисправностей

Неисправность	Возможные причины	Решение
Устройство не включается.	Аккумулятор разряжен.	Зарядите устройство.
	Поврежден USB-кабель.	Замените USB-кабель.
Устройство не заряжается.	Недостаточное напряжение в сети.	Проверьте внешний источник энергоснабжения.
	USB-кабель неправильно установлен в разъем устройства.	Правильно подключите USB-кабель и убедитесь в отсутствии повреждений и загрязнений штекера и разъема.
Нечеткое изображение. На изображении появляются полосы. Неоднородность фона.	Необходимо заново откалибровать экран.	Выполните калибровку в соответствии с инструкциями.
Изображение слишком темное.	В настройках выбрана слишком низкая яркость дисплея.	Настройте яркость дисплея.
Изображение на дисплее не контрастное.	В настройках выбрана слишком низкая степень контраста.	Настройте контрастность.
Компьютер не распознает устройство (внутренняя память).	Устройство не включено.	Выполните передачу изображений после включения устройства.
	Неправильно подключен USB-кабель.	
	Не установлено необходимое ПО.	Ознакомьтесь с инструкциями в разделе «USB-порт».
На изображениях указана неверная дата и время.	На устройстве не выполнена настройка времени (время/дата).	Выполните настройку времени в соответствии с инструкциями.
Плохое качество изображения. Недостаточный диапазон детекции.	Плохие погодные условия могут стать причиной низкого качества изображения (например, сильный снегопад, дождь, туман и пр.).	
Нечеткое изображение.	Усиление контраста активировано, несмотря на нормальные условия.	Деактивируйте усиление контраста.
	Неправильный пароль WLAN.	Введите правильный пароль.
Смартфон не может подключиться к DTI 3.	В зоне использования устройства доступно слишком много сетей WLAN. Это может быть причиной имеющихся ошибок при подключении.	Переместите устройство в зону с небольшим количеством или полным отсутствием сетей WLAN.
Сигнал WLAN постоянно пропадает или прерывается.	Устройство ZEISS DTI 3 находится слишком далеко, либо в зоне его использования доступно слишком большое число прочих сетей WLAN. Между устройством и приемником находится препятствие.	Перемещайте устройство до тех пор, пока не будет обнаружен устойчивый сигнал WLAN.

WLAN

Устройство снабжено функцией WLAN. Перейдите в меню и включите функцию WLAN. При активации WLAN в верхней правой части дисплея появляется значок WLAN. Теперь к устройству можно подключить свой смартфон по WLAN.

Примечание. Предварительно настроенный пароль для соединения WLAN с устройством необходимо изменить при первом применении во избежание несанкционированного доступа третьих лиц. Изменить пароль можно в приложении для охотников ZEISS.
Предустановленный пароль: 12345678

Для повышения комфорта пользования приложение для охотников ZEISS синхронизирует ваш пароль на всех зарегистрированных устройствах.

Для повышения безопасности соединения рекомендуется изменить пароль.

Для того чтобы аккумулятор служил как можно дольше, рекомендуется включать функцию WLAN в устройстве только для передачи данных и связи с приложением ZEISS для охотников.

Приложение для охотников ZEISS

Установите на смартфон приложение для охотников ZEISS. Откройте приложение и следуйте содержащимся в нем инструкциям для установления связи с устройством ZEISS DTI 3.
Приложение для охотников ZEISS позволяет передавать изображения и видеозаписи на смартфон, просматривать изображения в режиме реального времени, выполнять настройки и пользоваться прочими функциями. Подробное описание этих возможностей см. в справке приложения.

Примечание. Чтобы использовать приложение для охотников ZEISS и его функции, убедитесь, что ваш смартфон подключен к сети WLAN устройства ZEISS DTI 3.

Примечание. При каждом подключении к приложению для охотников ZEISS информация о текущей дате и времени автоматически передается со смартфона на устройство.

Примечание. Обратите внимание на то, что вы не подключены через обычную WLAN, если вы установили WLAN-соединение с вашим устройством ZEISS DTI 3. Чтобы вернуться к обычной сети WLAN, отсоедините ZEISS DTI 3 от смартфона.

USB-порт

Используйте USB-порт (14), расположенный с нижней стороны устройства, для зарядки и передачи данных (фотографий и видеозаписей) на компьютер.

ZEISS DTI3 подключается через USB-порт как MTP-устройство. На компьютерах с ОС Microsoft Windows 10 устройство распознается автоматически и сразу готово к использованию. На компьютерах с Apple macOS для доступа к данным, хранящимся на устройстве, потребуется установка дополнительного программного обеспечения сторонних поставщиков, например Android™ File Transfer. ZEISS не несет ответственность и не предоставляет гарантии на использование программного обеспечения сторонних поставщиков.

Microsoft и Windows являются зарегистрированными знаками и марками Microsoft Corp. на территории США и/или других стран.
Apple и macOS являются зарегистрированными знаками Apple Inc на территории США и прочих стран.
Android является торговой маркой Google LLC.

Штативное гнездо

В нижней части устройства расположено гнездо со стандартизированной резьбой 1/4 (13) для установки на стандартный штатив. Для получения стабильного изображения установите устройство на штатив.

Зарядка устройства

Если аккумулятор разряжен, зарядите устройство, пользуясь USB-разъемом (14). Уровень заряда аккумулятора отображается в верхней правой части дисплея устройства. При низком уровне заряда цвет индикатора на дисплее меняется на красный. Во время зарядки светодиод (9) светится красным на включенном и выключенном устройстве. При полной зарядке аккумулятора цвет индикатора (9) изменяется на зеленый.

Замена защитной крышки объектива

Для замены защитной крышки объектива (2), выкрутите винты (3) с помощью отвертки. Снимите крепежную пластину (4) и поврежденную защитную крышку объектива (2). Установите новую защитную крышку объектива (2) и крепежную пластину (4) на место. С помощью отвертки закрутите винты (3).

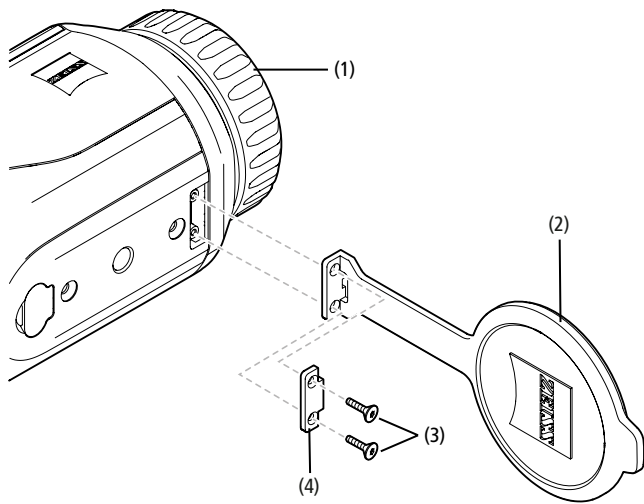

Уход и обслуживание устройства

Крупные загрязнения (например песчинки) на линзах следует не стирать, а сдувать или удалять волосной кисточкой. Следы от пальцев могут через некоторое время оказать негативное воздействие на поверхности линз. Простейший способ очистки линз: подуть на линзу и протереть ее чистым платком из подходящего материала.

Для защиты от образования грибкового налета на оптике, особенно в тропических условиях, следует хранить прибор в сухом месте с хорошей вентиляцией внешних поверхностей линз.

Устройство ZEISS DTI 3 не требует какого-либо дополнительного ухода.

Уход и обслуживание аккумулятора

Выполняйте следующие указания, чтобы продлить срок службы аккумулятора:

- Избегайте хранения устройства в условиях высоких температур.
- Не рекомендуется хранить устройство с постоянно полностью заряженным аккумулятором.
- Не допускайте полной разрядки устройства.

Обновления программного обеспечения

В рамках законной гарантии (2 года с момента перехода рисков товара – в соответствии с законодательством Германии) мы предоставим соответствующие обновления для устранения недостатков. Как правило, обновления касаются аспектов безопасности или устранения функциональных нарушений и не охватывают каких-либо новых функций программного обеспечения. В той мере, в которой для решения вопросов безопасности необходимо предоставление новых функций, это в принципе не является основанием для претензий на новые функции как таковые.

По истечении установленного законодательством гарантийного срока мы, безусловно, прилагаем все усилия, чтобы предоставлять вам соответствующие дальнейшие обновления. Но право требовать их предоставления отсутствует.

Запасные части

Для заказа каких-либо запасных частей для вашего устройства, например, защитной крышки для объектива, обратитесь к дилеру, местному дистрибьютору запасных частей или в наш сервисный центр.

Можно обратиться к специалистам нашей клиентской службы по телефону с понедельника по пятницу, с 08:00 до 16:30 (центральноевропейское время).
Тел.: +49 (0) 800 934 77 33
Факс: +49 (0) 64 41-4 83 69
service.sportsoptics@zeiss.com

Имя ZEISS является синонимом надежности и высокого качества. Поэтому мы – независимо от гарантийных обязательств продавца по отношению к покупателю – предоставляем на данное изделие ZEISS гарантию со сроком действия два года, которая в случае регистрации изделия может быть продлена еще на один год, если регистрация произошла в течение четырех недель со дня покупки. С условиями гарантии можно ознакомиться по следующей ссылке: www.zeiss.com/cop/warranty

Регистрация изделия: www.zeiss.com/cop/register

Адрес производителя

Carl Zeiss AG
Carl-Zeiss-Strasse 22
D-73447 Oberkochen
www.zeiss.com/nature и www.zeiss.com/hunting

Возможны изменения в исполнении и комплектации, которые производятся с целью технического совершенствования прибора. Мы не берем на себя ответственности за ошибки и опечатки.

Примечание по защите данных

При использовании DTI 3/35 происходит обработка персональных данных. Указания по защите данных и обработке персональных данных можно найти в разделе загрузок: [/www.zeiss.com/hunting/manuals](http://www.zeiss.com/hunting/manuals)

Нормативно-правовая информация

Диапазон частот радиоприемного модуля:
WLAN: 2.412 – 2.462 МГц
Мощность радиоприемного модуля: 100 мВт



Настоящим Carl Zeiss AG заявляет, что тепловизионная камера DTI 3 соответствует Директиве 2014/53/EU и Директиве 2011/65/EU. Полный текст Декларации о соответствии ЕС и более подробную информацию см. на нашем сайте в Интернете: www.zeiss.com/dti-335/conformity.

Некоторые знаки технического контроля для поддерживаемых ZEISS DTI 3 стандартов могут отображаться на экране устройства ZEISS DTI 3. Перейдите в раздел «Система» главного меню. Затем найдите пункт «Нормативно-правовая информация».

Этот продукт лицензирован в рамках лицензии AVC Patent Portfolio для личного и некоммерческого использования со стороны потребителя для (i) кодирования видеоматериалов в соответствии со стандартом AVC «AVC VIDEO» и/или (ii) декодирования видеоматериалов AVC, закодированных потребителем для личных целей, и/или видеоматериалов, предоставленных лицензированным дистрибьютором видеоматериалов. Для иных вариантов использования не предоставляется никакая лицензия, даже подразумеваемая. Дополнительную информацию можно получить в MPEG LA, L.L.C., см. <http://www.MPEGLA.com>

Производитель блока питания

Shenzhen Simsukian Electronic Technology Co., Ltd.
Building 1, the 5th plant, Jiayi Industrial Park
Daping Community, Guanlan Street Longhua District
Shenzhen P.R. China

Идентификатор изделия: SK22G-0500200Z

ТЕХНИЧЕСКИЕ ХАРАКТЕРИСТИКИ БЛОКА ПИТАНИЯ

Электроника

Входное напряжение	B~	100–240
Входная частота	Гц	50/60
Напряжение на выходе	B=	5
Выходной ток	A	2
Выходная мощность	Вт	10
Средний КПД при использовании	%	82,98
Потребляемая мощность без нагрузки	Вт	0,068

Условия окружающей среды

Рабочая температура	°C (°F)	-0/+40 (-32/+104)
Относительная влажность	rH	25–90 %
Температура хранения	°C (°F)	-30/+60 (-22/+140)
Степень защиты		IP 20

Carl Zeiss AG

Carl-Zeiss-Strasse 22
73447 Oberkochen
Germany / Германия

www.zeiss.com/nature
www.zeiss.com/hunting

ZEISS DTI

3/25 | 3/35

取扱説明書

For United States patents which may cover this product see our website.
Patents: www.zeiss.com/cop/patents

DE EN FR ES IT NL CZ DK EE FI HR HU
LT LV PL PT RO SE SK SL BG GR RU **JP** CN | 09.2021



取扱説明書

ZEISSブランドの製品は、優れた光学性能、精密な可能と耐久性を特長とします。サーモグラフィカメラを最適な状態で長期間にわたって使用していただくために、以下のお取り扱い上の注意点にお気をつけください。

安全に関する注意事項

環境の影響

- **ご注意**：機器の対物レンズを太陽やレーザー装置といった強い熱源に直接向けないでください。レンズと接眼レンズは、日光を取れんするため、発火したり内部パーツを破壊したりする危険があります。
- **注意**：直射日光にあたりたり、寒所に置かれていた直後に、金属表面(冷却フィン)を素手で触らないようご注意ください。
- **注意**：保護等級IP66は、すべてのゴムカバーがしっかりと閉じられている場合にのみ得られます。

エルゴノミックに関する注意事項

注意：手首などに痛みが発生するのを避けるために、長時間操作する場合、休憩を取ってください。

誤嚥のリスク

注意：小さなお子様に機器を渡すのはおやめください。取り扱い方法によっては小さい部品が外れ、誤嚥が発生するおそれがあります。

バッテリーの安全のための注意事項

- 機器の取り扱いには十分ご注意ください。乱暴な取扱いはバッテリーを損傷する可能性があります。
- 本機を火気や60°Cを超える高温に晒さないでください。
- バッテリーにアクセスするために、機器を分解しないでください。バッテリーは、エンドユーザーが交換できるようには設計されていません。
- 必ず同梱の充電器を使用してください。
- 機器の充電は、10°C ~ 40°Cの温度においてのみ行ってください。
- 周辺温度が低い状態で運転すると、バッテリーの容量が減少します。これは技術的な理由によるものであり、故障ではありません。
- 本機器は0°Cを下回る温度や35°Cを上回る温度で長時間保管しないでください。このような保管をすると、バッテリー容量の恒久的な減少につながります。
- 機器が破損している場合やバッテリーが故障している場合、修理のために機器を弊社の顧客サービスに送ってください。

電源ユニットの安全に関する注意

- 電源ユニットとケーブルは、使用前に破損がないか目視点検します。
- 故障した部品は使用しないでください。
- 濡れた環境や湿った環境で電源ユニットを使用しないでください。
- 必ず許可されている電源ユニットと、同梱の純正ケーブルを使用してください。
- 技術的な変更を加えてはなりません。

その他の情報および安全上の注意は同梱のQuickGuideをご覧ください。この文書は弊社ウェブサイトのダウンロードセンターにもご用意しております：
www.zeiss.com/hunting/downloads

バッテリーの廃棄



欧州連合においては、この記号がある場合、この製品に使用されるバッテリーを分別回収しなければならず、家庭ごみと一緒に廃棄してはならないことを意味します。使用済みのバッテリーを返却する際は、お住まいの地域で利用可能な回収システムをご利用ください。バッテリー内にある材料や物質は、健康や環境に有害な可能性があります。空のバッテリーを正しくリサイクルに出すことは、環境の保護、保全、改善につながります。

バッテリーは必ず放電した状態で廃棄してください。使用するバッテリーは、指令2006/66/ECで定義された限界値を超える量の水銀、カドミウム、鉛を含んではいません。

電気および電子機器の廃棄に関するユーザー情報(個人のお客様)



製品および/または付属文書にあるこの記号は、使用済みの電気および電子製品を通常の家ごみとともに処分してはいけないことを意味しています。適切な取り扱い、回収、リサイクルのために、これらの製品を無料で引き受ける、適切な回収施設に持ち込んでください。国によっては、対応する新しい製品の購入時に、これらの製品をその土地の小売業者に返品できる場合があります。この製品を正しく廃棄することで、環境保護に貢献し、廃棄物の不適切な取り扱いによって生じるおそれのある人や環境への有害な影響を防ぐことができます。

最寄りの回収施設に関する詳細情報は地方自治体から入手できます。各地域の法律に基づき、このタイプの廃棄物の不適切な処分に対しては、罰金が課される場合があります。

欧州連合域内の企業のお客様へ

電気および電子機器を廃棄する際は、ディーラーまたはサプライヤーまでご連絡ください。詳細情報はこれらの業者によって提供されます。

EU外の国における廃棄に関する情報

この記号は欧州連合域内でのみ有効です。この製品を廃棄する際は、地方自治体またはディーラーに連絡し、廃棄の選択肢をお問い合わせください。

規定通りの使用

本機器は、自然観察、狩猟における長距離の観察、そして民間用途における熱源の表示用として設計されています。本機器は、お子様のおもちゃではありません。機器は必ずこの取扱説明書に説明された通りにご利用ください。使用目的に反する、または誤使用によって発生した損害には、製造元および販売業者ともに責任を負いません。

機能の検査

- ご使用の前に、サーモグラフィカメラに目に見える損傷がないことを確認してください。
- サーモグラフィカメラがディスプレイ上に明瞭で、障害のない画像を映し出すことを確認してください。
- サーモグラフィカメラの設定が正しいことを確認してください(観察モードの章の注意事項を参照)。

納品内容

製品	注文番号	納品内容
DTI 3/25	52 70 11	サーモグラフィカメラ ネオプレン製キャリングストラップ キャリングケースとショルダーストラップ USBケーブル レンズ用クリーニングクロス
DTI 3/35	52 70 10	サーモグラフィカメラ ネオプレン製キャリングストラップ キャリングケースとショルダーストラップ 電源ユニットとUSBケーブル レンズ用クリーニングクロス

バッテリーの取り付け/取り外し

ZEISS サーモグラフィカメラ DTI 3にはバッテリーが搭載されています。このバッテリーは取り外せません。

メガネ有り/なしでの観察

アイカップには柔軟な素材が使用されているため、サーモグラフィカメラはメガネを着用されている方も、そうでない方も、ご使用いただけます。このサーモグラフィカメラでは、いずれの場合にも完全な視野が得られます。

技術仕様

3/25

3/35

レンズ			
焦点距離		25 mm / F1.0	35 mm / F1.0
レンズタイプ			ゲルマニウム
検出距離 (レンズのサイズ 1.8 m × 0.6 m、 2 ヤード × 0.7 ヤード)	m(ヤード)	880(960)	1,235(1,350)
主体の画角	°		30 (対角)
100 mに対する視野(100ヤードに対する視野)	m(フィート)	26(78)	19(57)
視野	° 水平方向 × 垂直方向	15 × 11	11 × 8
光学倍率		1.8	2.5
最大デジタルズーム			4 ×
ズームステップ	0.5刻み		1.0 × ~ 4.0 ×

センサー

センサーの解像度	px		384 × 288
センサーの画素間隔	μm		17
画像周波数	Hz		50

ディスプレイ

ディスプレイの解像度	px		1,280 × 960
ディスプレイタイプ			LCOS

電子系統

インターフェース			USB: 充電 + データ転送 WLAN: データ転送
バッテリー			リチウムイオン
バッテリー稼働時間			最長10時間
外部電源			5V / 2A(USB)
内蔵メモリ	GB		15
ビデオ / 画像 / ライブストリーミング機能		✓	✓
WLAN周波数	GHz		2.4
WLAN基準			IEEE 802.11b/g/n
他の機器への接続			ZEISS Huntingアプリ、USB

一般

保護等級			IP66 (強い雨に対する保護)
稼働温度範囲	° C(° F)		-10 / +40(+14 / +104)
長さ × 幅 × 高さ	mm(インチ)	187 × 60 × 65 (7.4 × 2.4 × 2.5)	193 × 60 × 65 (7.6 × 2.4 × 2.5)
重量	g(オンス)	410(14.5)	420(14.8)

技術的改善のために、仕様および納品内容は変更される可能性があります。

キャリングストラップの取り付け

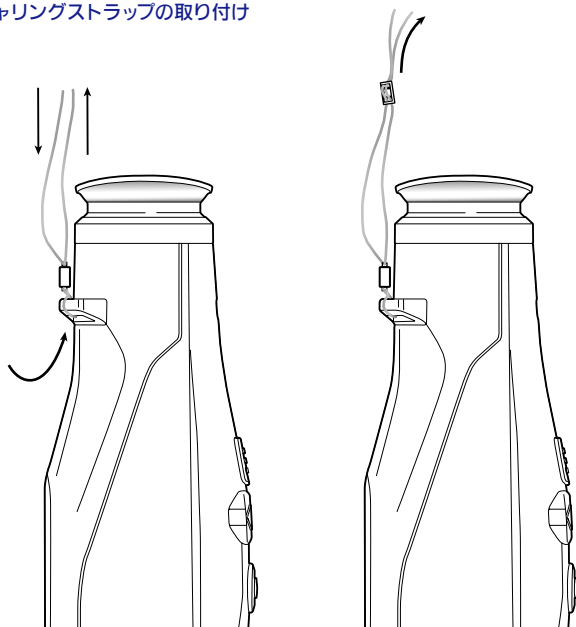

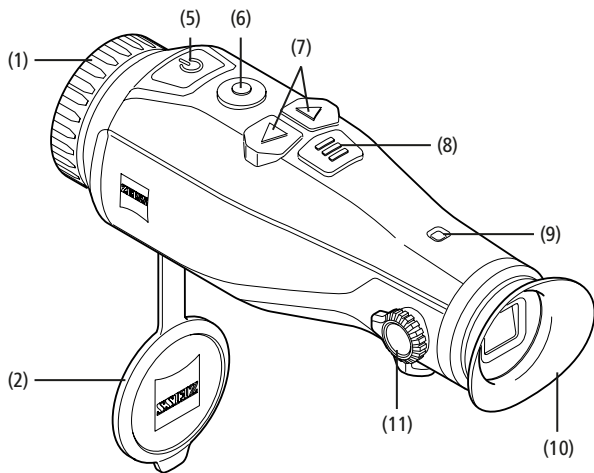

起動/終了

オン/オフボタン(5)を長押しし、機器をオンにします。LED(9)が緑色に点灯します。バッテリー残量がわずかになると、LED(9)が赤色で点灯します。オン/オフボタン(5)を長押しすると、機器が再びオフになります。LEDは点灯しなくなります。オンになっている場合、バッテリー残量がわずかになると、LED(9)が赤色に点灯します。

ご注意: ディスプレイでオフ記号が表示されるまで、オン/オフボタン(5)を長押ししなければなりません。オフ記号が表示されたら、オン/オフボタン(5)を離すことができ、機器がオフになります。オフ記号の表示前にオン/オフボタン(5)から手を離すと、機器はオフにはならず、スタンバイモードに切り替わります。

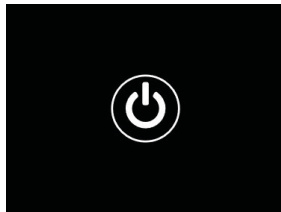

スタンバイモード

オン/オフボタン(5)を短く押しすると、機器はスタンバイモードに切り替わります。LED(9)は緑色で点滅します。オン/オフボタン(5)を再度短く押しすると、機器は再び観察モードに切り替わります。LED(9)は緑色の点灯状態となります。スタンバイモードでバッテリー残量がわずかになると、LED(9)が赤く点滅します。

校正

この機器では、自動の校正(自動校正 = オン)または手動の校正(自動校正 = オフ)を実行することができます。

自動モードでは、本機器は内部シャッターの開閉により、必要な場合に校正を自動的に実行します。その際、小さなクリック音が聞こえます。このモードでは、撮影ボタン(6)とメニューボタン(8)を同時に押して、手動で校正を行うこともできます。

その他のオプションとして、手動で無音校正を行うことができます。これを行うには、機器メニューを開き、「Auto Calibration」オプションを「Off」に設定します。その後、観察モードに戻ります。対物レンズ保護カバーを手動で閉じます。ここで撮影ボタン(6)とメニューボタン(8)を同時に押します。これで機器は再び校正されました。

ご注意: 手動校正を行う際には、必ず対物レンズを覆ってください。さもないとセンサーの校正が正しく行われず、ゴーストが生じるなど、画像の質が低下します。手動校正の際に対物レンズに覆いをかけ忘れた場合は、対物レンズに覆いをかけた状態で校正を繰り返してください。

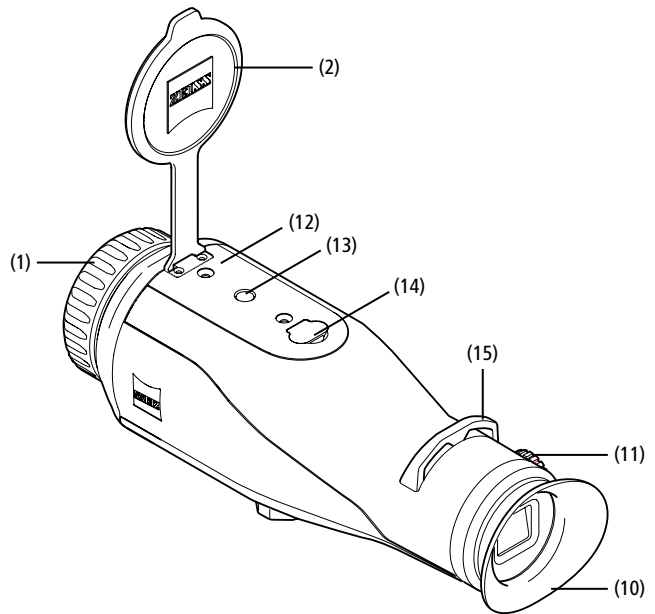

観察モード

ビューファインダー(10)を覗き、シーンを観察してください。側面の視度調整器(11)を回し、画面のピントを合わせます。レンズのフォーカスリング(1)を回し、シーンのピントを合わせます。

ズーム

観察モードでは、矢印キー(7)でシーンを拡大(右矢印キー)および縮小(左矢印キー)することができます。1.0xから4.0xの間で0.5ステップでズームしてください。ズーム機能は循環切替式であり、4.0xズーム後に右矢印キー(7)を再度押し、1.0xに戻ります。その時点で設定されているデジタル倍率がディスプレイに表示されます。



カラーモード

シーンは4つの異なるカラーモードで表示することができます。観察モードを変更するには、メニューボタン(8)を短く押ししてください。変更すると、選択されたモードが約2秒間、ディスプレイに文字で表示されます。次のカラーモードを選択できます：

- **White Hot:** 低温部分は黒、高温部分は白で表示されます。
- **Black Hot:** 低温部分は白、高温部分は黒で表示されます。
- **Red Hot:** 低温部分は黒、高温部分は白で表示されます。また、最も高温の部分を黄色から赤色で表示します。
- **Rainbow:** カラフルなカラーパレットにより、低温部分は黒色から青色までの色で、高温部分は黄色から白色までの色で表示されます。

LEDオフ

ご利用のZEISS DTI 3のLEDを交換するには、右矢印ボタン(7)を5秒間長押しします。その後、LEDがオフになります。LEDをもう一度オンにするには、この手順を再び行います。

自動オフ機能

バッテリーを節約するために、ZEISS DTI 3は60分間使用しないと自動的に電源が切れます。

撮影モード

本機を用いて、写真およびビデオの撮影を行うことができます。両撮影モード間の切り替えを行うには、撮影ボタン(6)を長押しします。選択されたモードに応じて、ディスプレイ左上の記号が変化します。写真やビデオを撮影するには、録画ボタン(6)を1度短く押します。撮影ボタン(6)をもう一度短く押して、実行中の動画撮影を停止します。

ご注意:長時間録画した動画は、保存すると自動的に10分ずつの複数の小さなファイルに分割されます。



メニュー

メニューボタン(8)を長押しすると、ディスプレイにはメインメニューが表示されます。

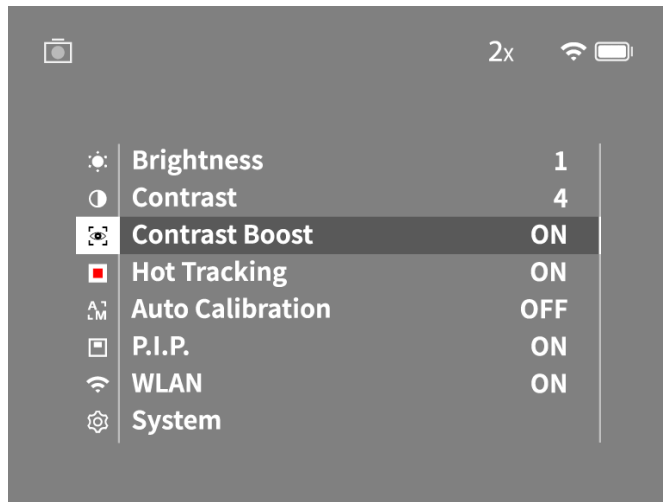

ビューファインダー(10)を覗いてください。メインメニューでは、以下を選択できます:

- **Brightness:** ここでディスプレイの明るさを設定します。4段階の明るさを選択することができます。明るさは、1段階目が最も弱くなっています。明るさは、4段階目が最も強くなっています。
- **Contrast:** ここでシーンのコントラストを設定します。4段階のコントラストから選択することができます。コントラストは、1段階目が最も弱くなります。コントラストは4段階目で最も強くなります。
- **Contrast Boost:** 湿度が高かったり、霧が発生している環境で視界を向上させるには、このモードを有効にします。
- **Hot Tracking:** 「Hot Tracking」を選択すると、観察モードでシーンの最も高温のポイントを小さな赤い四角で強調表示します。
- **Auto Calibration:** ここで手動校正(Auto Calibration= Off)または自動校正(Auto Calibration= On)を設定します。
- **P.I.P. (Picture in Picture):** 画像の中央部を2倍に拡大して、ディスプレイの小さな拡大ウィンドウに表示します。
- **WLAN:** WLAN のオン/オフを切り替えます。WLANがオンになっている場合、機器はホットスポットを提供し、他の機器(スマートフォンなど)の接続を可能にします。
- **System:** 言語、時間、工場出荷時の設定など、システムに関連するすべての設定をここで行います。

メインメニュー内でのナビゲーションは、矢印キー(7)およびメニューボタン(8)で行います。右の矢印キー(7)を押すと、下向きにスクロールできます。左の矢印キー(7)を押すと、上向きにスクロールできます。メニューボタン(8)を短く押すと、メニュー項目を選択できます。これにより、サブメニューへ移動します。設定は矢印キー(7)で行ってください。メニューボタン(8)を短く押すと、選択を確定し、メインメニューに戻ります。メニューボタン(8)を長押しすると、メインメニューが閉じ、観察モードに切り替わります。

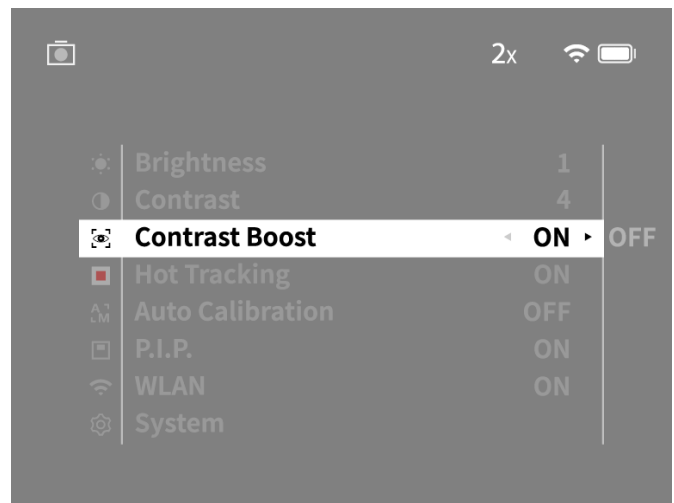
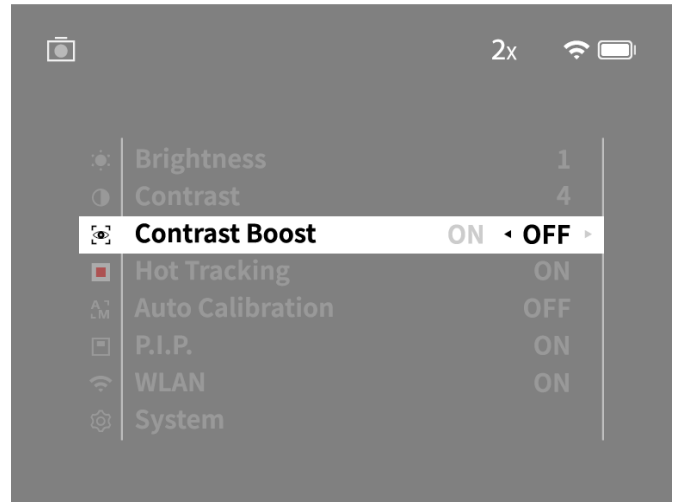

コントラストブースト

コントラストブーストにより、湿度が高かったり、霧が発生している環境で画像表示を改善することができます。これによりエッジが強調され、構造を認識しやすくなります。

お使いの端末でコントラストブーストを有効にするには、メインメニューで「Contrast Boost」を選択します。その後、「On」または「Off」を選びます。メニューボタン(8)を短く押し、選択を確定します。

注記: このモードは、上記の条件でのみ使用し、通常の条件では無効にすることをお勧めします。

システム

サブメニュー「System」では、以下の中から選択できます：

- **Factory Reset**：工場出荷時の設定に機器をリセットするには、「Factory Reset」を選択します。画像や動画など、機器に保存されているデータもすべて削除されます。
- **Reset Settings**：「Reset Settings」を選択すると、すべての機器の設定が標準値にリセットされます。
- **Language settings**：ここでメニュー言語を選択します。
- **Date / Time**：ここで機器の日時を設定します。

また、以下の情報を見ることができます：

- **WLAN SSID**：ここでは、WLANホットスポットの名前が表示されます。
- **Firmware Version**：現在のファームウェアバージョンがここに表示されます。

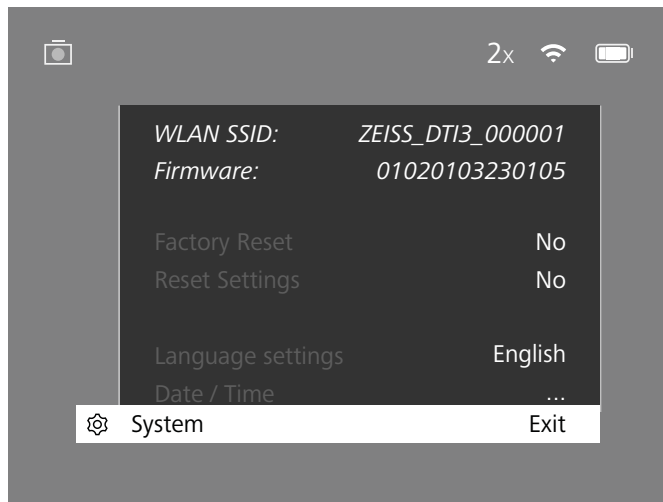

工場出荷時設定へのリセット

工場出荷時設定へのリセットを行うには、メインメニューの「System」を選択します。その後、「Factory Reset」に移動します。「Yes」を選択し、選択を確定します。2 番目のセキュリティプロンプトが表示されますが、これも「Yes」で確定する必要があります。

設定のリセット

設定をリセットするには、メインメニューの「System」を選択します。その後、「Reset Settings」に移動します。「Yes」を選択し、選択を確定します。

ご注意：設定のリセットを正常に完了するには、機器を再起動する必要があります。

ZEISSの機器を廃棄または譲渡する際の個人データ

プライベートの写真や動画が内部記録装置に保存されている場合があることに注意してください。本機を第三者に譲渡する前に、そのようなデータを消去するため「工場出荷時状態へリセット」機能を実行し、データが削除されたことを確認してください。これにより、あなたのプライバシーと個人情報が守られます。

本機の安全性確保に取り組む

ZEISS Huntingアプリを使用し、新しいファームウェアアップデートが利用可能になったらすぐにインストールするなど、機器のITセキュリティを守るために積極的に役割を果たしてください。

日付 / 時間

日付と時刻を設定するには、メインメニューの「System」を選択します。その後、「Date / Time」に移動します。年、月、日、時、分を個別に設定できます。「Time Format」の設定では、24時間表示と12時間表示を選択することができます。写真や動画にはタイムスタンプが押されるので、必ずその時点の日時を設定するようにしてください。

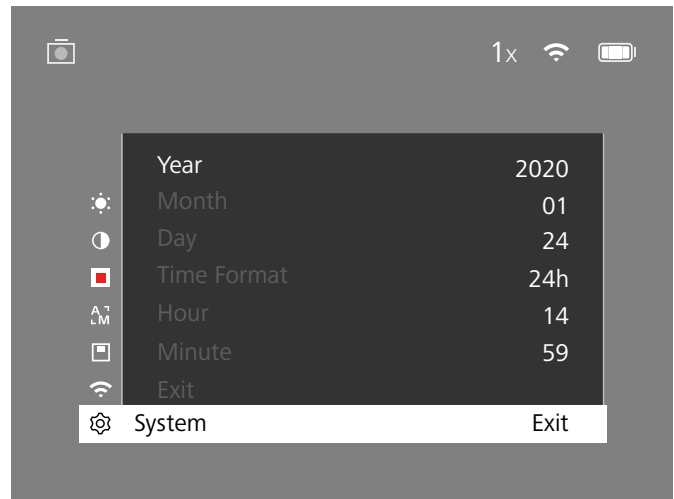

ご注意：バッテリーが完全に放電すると、機器の設定した日付と時刻が失われます。あなたの画像や動画が正しいタイムスタンプを取得するように、日付と時刻を再び設定します。

ファームウェアアップデート

ZEISS Huntingアプリを使用してファームウェアのアップデートを行うことができます。このためにZEISS Huntingアプリにある注意事項にしたがってください。

ご注意：ファームウェアのアップデートを行う前に、機器が完全に充電されていることを確認してください。アップデート中に機器の電源を切らないでください。さもないと機器が損傷するおそれがあります。

ご注意：ZEISS Huntingアプリによるアップデートを開始した場合、安全上の理由からこれを機器で再び確認する必要があります。

LEDステータス

運転ステータス	充電状態	LED色	LEDステータス
起動		-	-
通常の運転ステータス	充電されていない	緑	点灯
	充電されていない(バッテリー残量がわずか)	赤	点滅
	充電中	赤	点灯
スタンバイ	充電中(充電完了)	緑	点灯
	充電されていない	緑	点滅
	充電されていない(バッテリー残量がわずか)	赤	点滅
オフ	充電中	赤	点灯
	充電中(充電完了)	緑	点灯
	充電されていない	-	-
	充電中	赤	点灯
	充電中(充電完了)	緑	点灯

ご注意：暗闇で過度に眩しくなるのを避けるため、LEDの明るさは低く抑えられています。このため、日光下ではLEDが見えにくくなる場合があります。

エラーの対処

エラー	考えられる原因	対処方法
機器が起動しません。	バッテリーが空です。 USBケーブルが故障しています。	機器を充電してください。 USBケーブルを交換してください。
機器が充電されません。	外部電力供給が不十分です。 USBケーブルが機器に正しく差し込まれません。	外部電力供給を確認します。 USBケーブルを抜き取り、プラグとソケットに破損や汚れがないか確認します。
画像が不鮮明です。 画像には線が入っています。 背景が均一ではありません。	機器は新たに校正が必要です。	注意事項にしたがって校正手順を実行してください。
画像が暗すぎます。	設定されている画面の明るさが弱すぎます。	画面の明るさを調整します。
ディスプレイの画像がぼやけています。	設定されているコントラストが弱すぎます。	コントラストを調整します。
コンピュータが機器(内蔵メモリ)を認識しません。	機器がオンになっていません。 USBケーブルが正しく差し込まれていません。	機器のスイッチオン後に画像を転送します。
	必要なソフトウェアがインストールされていません。	「USBインターフェース」の項の注意事項をお読みください。
画像の時間表示にエラーがあります。	機器の時間表示(時刻/日付)がまだ設定されていません。	注意事項にしたがって時間表示を設定します。
画質に問題があります。 検知範囲が狭すぎます。	悪天候が影響する場合があります(激しい降雪、降雨、霧など)。	
画像が不鮮明です。	コントラストブーストが通常の条件でも有効になっています。	コントラストブーストを無効にします。
スマートフォンが DTI 3 と繋がりません。	WLANパスワードが正しくありません。 機器の付近のWLANネットワークの数が多すぎます。 機能に影響が出る場合があります。	正しいパスワードを入力してください。 付近のWLANネットワーク数が少ないか、まったくない場所に機器を移動します。
WLAN信号が常に喪失または中断します。	ZEISS DTI 3の位置が離れすぎているか、近くにある他のWLANネットワークの数が多すぎます。 機器と受信機の間に障害物があります。	WLAN信号を直接検知できるように機器の場所を変更します。

WLAN

本機器には、WLAN機能が備わっています。メニューへ移動し、WLAN機能をオンにしてください。WLANを有効にすると、ディスプレイの右上隅にWLAN記号が表示されます。お使いのスマートフォンをWLAN経由で機器と接続してください。

ご注意: 機器へのWLAN接続のために事前設定されたパスワードは、第三者による不正アクセスを防ぐため、初回使用時に変更する必要があります。パスワードの変更には、ZEISS Huntingアプリが必要となります。
事前設定パスワード: 12345678

ユーザーの快適性を高めるために、ZEISS Huntingアプリは、ログインしたすべての機器でご使用のパスワードを同期させます。

接続の安全性を高めるため、パスワードの変更をお勧めします。

バッテリーの稼働時間を長くするためには、ZEISS Huntingアプリへのデータ接続を使用する場合にのみ、機器のWLAN機能をオンにすることをお勧めします。

ZEISS Huntingアプリ

ご使用のスマートフォンにZEISS Huntingアプリをインストールしてアプリを開きます。そこに表示されている手順に従って、ZEISS DTI 3に接続します。ZEISS Huntingアプリでは、スマートフォンに画像や動画を転送したり、ライブ画像を見たり、設定をしたり、その他の機能を利用することができます。より詳細な説明は、アプリのヘルプ機能に記載されています。

ご注意: ZEISS Huntingアプリとその機能を使用するには、ご使用のスマートフォンがZEISS DTI 3 WLANネットワークに接続されていることを確認してください。

ご注意: ZEISS Huntingアプリに接続するたびに、その時点の日付と時刻がご使用のスマートフォンから機器に自動的に転送されます。

ご注意: ご利用のZEISS DTI 3へのWLAN接続を確立してある場合、通常のWLANで接続されていないことを確認してください。通常のWLAN接続に戻すには、ご利用のZEISS DTI 3とお手持ちのスマートフォンの接続を切ってください。

USBインターフェース

下側のUSBインターフェース(14)を使用して、機器を充電したり、データ(画像や動画)をPCに転送したりすることができます。

ZEISS DTI3は、USBインターフェースを介してMTP機器として接続します。Microsoft Windows 10 オペレーティングシステムソフトウェアをインストールしたコンピュータの場合、機器は自動的に検出され、すぐに使用することができます。Apple macOSオペレーティングシステムソフトウェアをインストールしたコンピュータの場合、機器に保存されたデータにアクセスするためには、「Android™ File Transfer」などのサードパーティ製ソフトウェアを追加でインストールする必要があります。ZEISSは、サードパーティ製ソフトウェアについて、いかなる責任も負わず、保証も行いません。

MicrosoftおよびWindowsは、米国およびその他の国におけるMicrosoft Corp.の登録商標または商標です。
AppleおよびmacOSは、米国およびその他の国におけるApple Inc.の登録商標です。
AndroidはGoogle LLCの商標です。

三脚スレッド

機器の下側には、標準三脚用の1/4インチ標準スレッド(13)が付いています。よりしっかり固定して撮影したい場合は、機器を三脚にネジ止めします。

機器の充電

バッテリーが空になったら、USBポート(14)を介して充電を行ってください。機器のバッテリー充電レベルは、ディスプレイの右上に表示されています。バッテリー残量がわずかになると、ディスプレイの表示が赤色になります。機器が充電中のときは、機器の電源がオンおよびオフの状態、LED(9)が赤色に点灯します。バッテリーが完全に充電されると、LED(9)が緑色に点灯します。

対物レンズ保護カバーの交換

対物レンズ保護カバー(2)を交換するには、ドライバーでネジ(3)を回して外します。保持プレート(4)と故障した対物レンズ保護カバー(2)を取り外します。新しい対物レンズ保護カバー(2)と保持プレート(4)を取り付けます。ドライバーでネジ(3)を締めます。

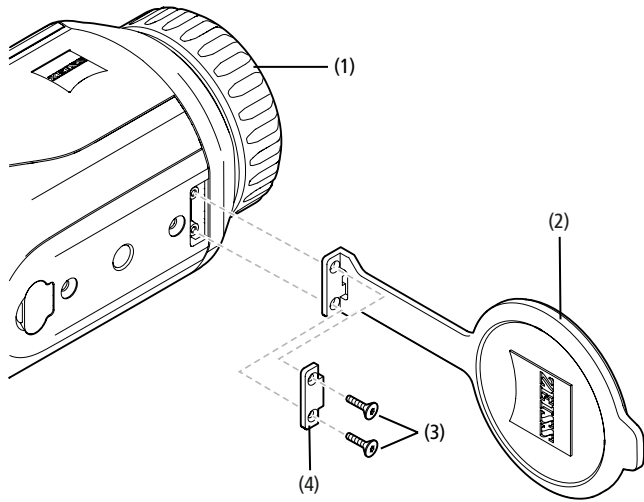

機器のお手入れとメンテナンス

レンズの上の大きなごみ粒(砂など)は拭き取らずに、吹き飛ばすか、刷毛で取り除いてください! 指跡は、しばらくするとレンズ表面を損傷するおそれがあります。息を吹きかけてからきれいなレンズ拭きで磨くことが、レンズ表面の一番簡単なお手入れ方法です。

特に熱帯地方では、レンズにカビが生えることがあります。これは、外側のレンズ表面を常に乾燥した通気の良い場所に保管することによって防ぐことができます。

それ以外には、ZEISS DTI 3に特別なお手入れは必要ありません。

バッテリーのお手入れとメンテナンス

バッテリーの寿命を延ばすために、以下の点に心がけてください:

- 高温化で本機器を保管しないでください。
- バッテリーを完全に充填した状態で機器を保管してはいけません。
- 機器の完全な放電は避けてください。

ソフトウェアアップデート

法律に基づく保証の範囲内(商品のリスク移転から2年間、ドイツの法律に準拠)で、当社は欠陥を修復するために適切なアップデートを行います。原則として、アップデートはセキュリティや機能障害の除去に関するもので、ソフトウェアの新しい機能を含むものではありません。セキュリティ面の問題を解決するために新しい機能の提供が必要な場合でも、新しい機能自体に対する請求権を認めるものではありません。

法律に基づく保証期間が終了した後、当社は当然ながら、対応する最新のアップデートを提供するよう努めます。しかし、これに対する請求権を認めるものではありません。

交換部品

ご使用の機器の交換部品(対物レンズ保護カバーなど)が必要な場合には、専門店、お住まいの国の代理店または弊社顧客サービス窓口までお問い合わせください。

電話でのお問い合わせは、月~金曜日午前8時から午後4時30分(ドイツ時間)まで承っております。

電話: +49 (0) 800 934 77 33

Fax: +49 (0) 64 41-4 83 69

service.sportsoptics@zeiss.com

ZEISSは高い信頼性で高い品質を提供します。そのため、販売者のお客様に対する保証条件を問わず、当社はこのZEISS製品に2年間のメーカー保証を提供しています。また、製品をご購入から4週間以内にご登録していただくことで、保証がさらに1年延長されます。

保証の範囲に関しては、下記のリンクからご確認ください:

www.zeiss.com/cop/warranty

製品をごちからご登録ください: www.zeiss.com/cop/register

製造者住所

Carl Zeiss AG

Carl-Zeiss-Strasse 22

D-73447 Oberkochen

www.zeiss.com/nature および www.zeiss.com/hunting

技術的改善のために、仕様および納品内容は変更される可能性があります。誤りや誤植に関して当社は一切責任を負いません。

データ保護に関する注意事項

DTI 3の使用においては、個人に関するデータが処理されます。

データ保護と個人に関するデータの処理についての当社からの注意情報は、ダウンロードセンター(www.zeiss.com/hunting/manuals)にアクセスしてください

法的情報および規制に関する情報

無線信号送信モジュールの周波数域: WLAN: 2,412 - 2,462 MHz

無線信号送信モジュールの出力: 100 mW



Carl Zeiss AGは、サーモグラフィカメラ DTI 3が指令2014/53/EUおよび指令2011/65/EUに準拠していることを宣言します。EU適合宣言の全文と詳細情報をご覧になるには、インターネットアドレス(www.zeiss.com/dti-335/conformity)にアクセスしてください。

ZEISS DTI 3が対応している規格のテストマークの一部は、ZEISS DTI 3の画面に表示することができます。メインメニューで「System(システム)」を選択します。それから「Regulatory Information(規制情報)」を選んでください。

本製品は、AVC特許ポートフォリオライセンスに基づき、消費者が個人的かつ非商業的に使用する目的で認可されているものであり、(i)AVC規格に準拠したビデオ(以下、「AVCビデオ」)をエンコードすること、および/または、(ii)消費者が個人的な目的でエンコードしたAVCビデオおよび/または認可済みのビデオ配信者から提供されたビデオをデコードすることを目的としています。その他の使用に関しては、暗示的なものを含め、いかなるライセンスも付与されません。詳細はMPEG LA, L.L.C.のサイト(<http://www.MPEGLA.com>)をご覧ください。

電源ユニットメーカー

Shenzhen Simsukian Electronic Technology Co., Ltd.

Building 1, the 5th plant, Jiayi Industrial Park

Daping Community, Guanlan Street Longhua District

Shenzhen P.R. China

モデルコード: SK22G-0500200Z

電源ユニットテクニカルデータ

電子系統

入力電圧	VAC	100 - 240
入力周波数	Hz	50 / 60
出力電圧	VDC	5
出力電流	A	2
出力電力	W	10
平均運転効率	%	82.98
負荷なしでの消費電力	W	0.068

環境条件

運転温度	° C (° F)	-0 / +40 (-32 / +104)
相対湿度	rH	25% - 90%
保管温度	° C (° F)	-30 / +60 (-22 / +140)
保護等級		IP 20

Carl Zeiss AG

Carl-Zeiss-Strasse 22

73447 Oberkochen

Germany

www.zeiss.com/nature

www.zeiss.com/hunting

ZEISS DTI

3/25 | 3/35

使用说明书

For United States patents which may cover this product see our website.
Patents: www.zeiss.com/cop/patents

DE EN FR ES IT NL CZ DK EE FI HR HU
LT LV PL PT RO SE SK SL BG GR RU JP **CN** | 09.2021



使用说明书

卓越的光学性能、精细的做工、超长的使用寿命是 ZEISS 品牌产品一贯秉持的特点。请注意遵守以下使用提示，以确保您的热成像相机达到最理想化的使用状态以及最长的使用寿命，让它忠实长久地陪伴在您左右。

个人安全性信息

环境影响

- **提示:** 切勿将设备的镜头直接对准强烈的热源，例如太阳或激光设备。物镜和目镜可能会产生与凸透镜相同的作用，会损坏设备内的零部件。
- **小心:** 阳光照射或暴露在寒冷气候后，请避免触摸设备的金属表面（散热片）。
- **小心:** 仅当所有橡胶盖都紧密关严后，才能达到 IP66 的防护等级。

人体工程学提示

小心: 使用了较长时间后，请休息一会儿，以免造成腕关节疼痛。

吞咽危险

小心: 请勿将本设备放入婴幼儿手中。小零件可能会因操作不当而松动，从而可能会造成婴幼儿误吞。

电池安全提示

- 请小心操作设备：若粗暴地操作，则可能会损坏内部电池。
- 请勿使设备遭受火灾或高温。
- 请勿为了接触电池而拆卸设备。电池的设计为最终用户不可更换的款式。
- 请仅使用随供的充电器。
- 请仅在 10°C 至 40°C 的温度下为设备充电。
- 在较低的环境温度下运行，电池的容量将会降低。这属于技术原因，而非缺陷。
- 请不要在低于 0°C 或高于 35°C 的温度下长时间存放设备。这会导致电池的容量永久减少。
- 如果设备已损坏或电池有故障，则请将设备送至我们的客户服务中心进行维修。

电源件安全提示

- 请在使用之前检查电源件和电缆是否有明显损坏。
- 请勿使用有缺陷的零件。
- 请勿在潮湿的环境中使用电源件。
- 请仅使用与许用的电源件随附的原装电缆。
- 请勿进行任何技术更改。

更多信息和安全说明请参见随附的快速指南。您同样也可在我们的下载中心网站上获取：www.zeiss.com/hunting/downloads

蓄电池的废弃处理



在欧盟，此符号表示应单独收集在本产品中使用的蓄电池，而不要将其与生活垃圾一起进行废弃处理。回收废旧蓄电池时，请遵照您所在国家可能存在的回收系统执行。

蓄电池中现有的材料和物质可能对健康和环境有害。请将没电的蓄电池按规范正确送至回收点，从而为保护、维护和改善我们的环境质量做出贡献。

请仅废弃已放电的蓄电池。

所使用的蓄电池不含含量超过了指令 2006/66/EC 中所规定极限值的汞、镉或铅。

关于电气和电子设备（家用电器）废弃处理的个人信息



产品和/或随附文件上的该符号表示，废旧电气和电子产品不得与常规生活垃圾混放。请将这些产品送至相应的免费回收点进行规范的处理和回收再利用。在某些国家，可能可以在购买相应的新产品时将这些产品交给当地的零售商。本产品的规范废弃处理有利于环境保护，防止因垃圾的不当处置而对人类和环境产生可能的有害影响。

关于就近回收点的具体信息，请从您的社区管理部门获取。经州立法部门批准，对于这类垃圾的不当废弃处理可处以罚金。

对于欧盟的商业用户

当您废弃电气和电子设备时，请与您的经销商或供应商联系。那里为您备有更多信息。

有关欧盟外其他国家的废弃处理规定

此符号仅适用于欧盟地区。当您废弃该产品时，请与您的社区管理部门或经销商联系，询问废弃处理方式。

合规使用

本设备设计用于在进行自然观察、狩猎时远距离观察和民用时显示热成像。本设备不是儿童玩具。请仅按照使用说明书中的说明使用本设备。对于因未按规定使用或使用不当而造成的损坏，制造商或经销商概不负责。

功能检测

- 使用前，请确保您的热成像相机没有任何可见损坏。
- 请检查，热成像相机显示屏中所显示的图像是否清晰且无损。
- 请检查热成像相机的设置是否正确，为此参见观察模式章节下的提示。

供货范围

产品	订购编号	供货范围
DTI 3/25	52 70 11	热成像相机 氯丁橡胶背带 便携包，包括肩带 USB 线 镜头清洁布
DTI 3/35	52 70 10	热成像相机 氯丁橡胶背带 便携包，包括肩带 电源件，包括 USB 线 镜头清洁布

电池的安装/拆卸

ZEISS 热成像相机 DTI 3 配有一块电池。此电池无法移除。

戴眼镜和不戴眼镜进行观察

得益于灵活的眼杯，无论是戴眼镜还是不戴眼镜的使用者都可以使用本热成像相机。在这两种情况下，其均可以提供全景视野。

技术数据		3/25	3/35
镜头			
焦距		25 mm / F1.0	35 mm / F1.0
镜头类型			锗
探测范围 (对象尺寸 1.8 m × 0.6 m; 2 yd × 0.7 yd)	m (yd)	880 (960)	1,235 (1,350)
主观视角	°		30 (对角线)
视野为 100 m (视野为 100 码)	m (ft)	26 (78)	19 (57)
视野	° 水平 × 垂直	15 × 11	11 × 8
光学放大倍率		1.8	2.5
最大数码变焦			4 x
变焦步长	以 0.5 为步长		1.0 x – 4.0 x
传感器			
传感器分辨率	px		384 × 288
传感器像素间距	µm		17
图像频率	Hz		50
显示屏			
显示屏分辨率	px		1,280 × 960
显示屏类型			LCOS
电子部件			
接口			USB: 充电 + 数据传输 WLAN: 数据传输
电池			锂离子
电池续航时间			长达 10 小时
外部电源			5V / 2A (USB)
内部存储器	GB		15
视频/图片/实时流媒体功能		✓	✓
WLAN 频率	GHz		2.4
WLAN 标准			IEEE 802.11b/g/n
与其他设备的连接			ZEISS Hunting 应用程序、USB
常规			
防护类型			IP66 (防暴雨)
工作温度范围	°C (°F)		-10 / +40 (+14 / +104)
长 × 宽 × 高	mm (inch)	187 × 60 × 65 (7.4 × 2.4 × 2.5)	193 × 60 × 65 (7.6 × 2.4 × 2.5)
重量	g (oz)	410 (14.5)	420 (14.8)

保留因继续改进技术而更改规格和供货范围的权利。

安装背带

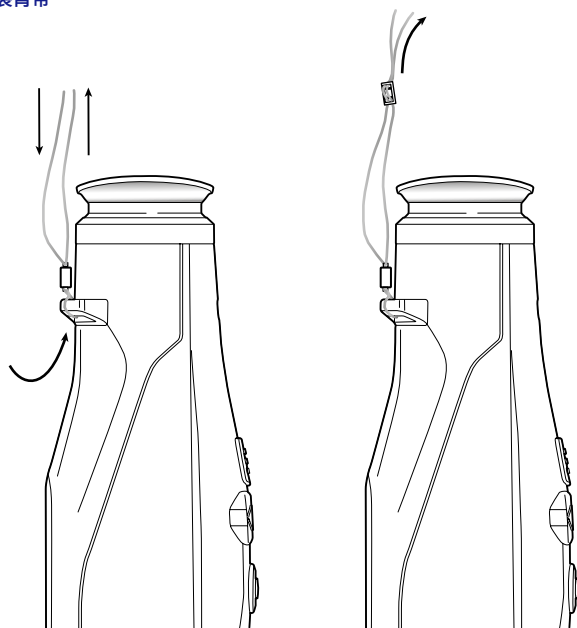

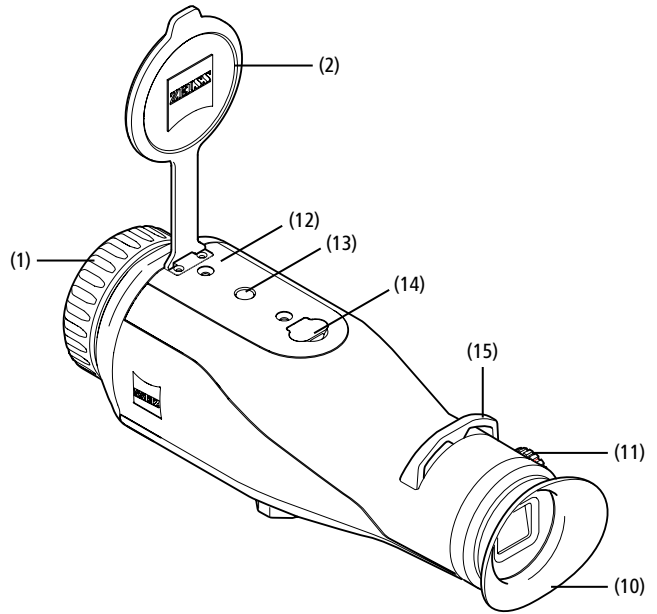
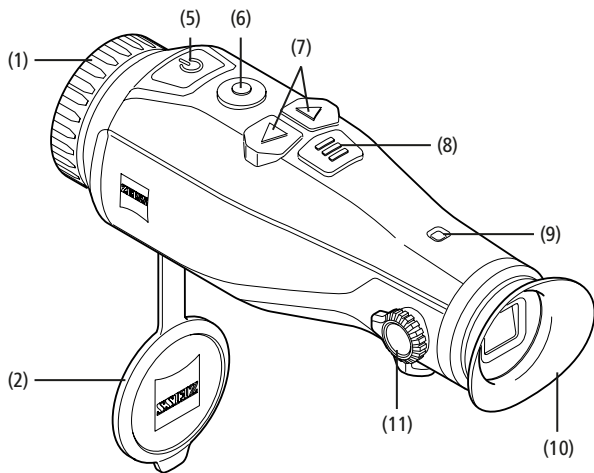

开启/关闭

长按开/关按钮 (5), 可开启设备。LED 指示灯 (9) 亮起绿色。电量较低时, LED 指示灯 (9) 亮起红色。

长按开/关按钮 (5), 可再次关闭设备。LED 指示灯不再亮起。若已开启, 在电量较低时, LED 指示灯 (9) 将会亮起红色。

提示: 必须按住开/关按钮 (5), 直到显示屏上显示 OFF (关闭) 符号。只有这样, 才能释放开/关按钮 (5) 并关闭设备。如果在显示 OFF (关闭) 符号之前释放了开/关按钮 (5), 则设备不会关闭, 而是切换到待机模式。

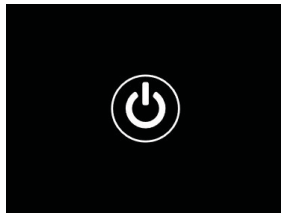

待机模式

短暂按下开/关按钮 (5), 可将设备切换到待机模式。LED 指示灯 (9) 闪烁绿色。再次短暂按下开/关按钮 (5), 可将设备重新切换到观察模式。LED 指示灯 (9) 持续亮起绿色。

如果在待机模式下电量不足, LED 指示灯 (9) 则会闪烁红色。

校准

使用该设备, 您可以选择执行自动校准 (自动校准 = 开启) 或手动校准 (自动校准 = 关闭)。

在自动模式下, 如果需要, 设备会通过关闭和打开内部快门自动执行校准。此时可清晰听到咔嚓声。在此模式下, 您还可以选择通过同时按下拍摄按钮 (6) 和菜单按钮 (8) 手动执行校准。

作为其他选项, 您可以执行手动的无声校准。为此, 请进入设备菜单, 然后将“Auto Calibration (自动校准)”选项设置为“Off (关)”。然后, 请返回观察模式。请手动关闭镜头保护盖。此时, 请同时按下拍摄按钮 (6) 和菜单按钮 (8)。此时, 设备已重新校准。

提示: 手动校准期间, 请务必始终遮住镜头。否则, 传感器将无法正确校准, 并且会导致图像质量变差, 例如: 重影。如果您在手动校准期间忘记盖住镜头, 则请在盖好镜头的情况下重新执行校准过程。

观察模式

请透过取景器 (10) 观察景物。请转动侧面的屈光度调节器 (11), 调整屏幕的清晰度。请转动镜头上的调焦环 (1), 调整景物的清晰度。

变焦

在观察模式下使用箭头键 (7) 可以放大 (右侧箭头键) 和缩小 (左侧箭头键) 景物。请以 0.5 为步长在 1.0 倍和 4.0 倍之间进行变焦。变焦功能是循环的, 也就是说: 在达到 4.0 倍变焦后再次按下右侧箭头键 (7), 将会重新返回 1.0 倍。当前设置的数字放大倍率显示在显示屏上。

色彩模式

景物可以通过四种不同的色彩模式显示。若要更改为观察模式, 则需短暂按下菜单按钮 (8)。更改时, 选定的模式将会在显示屏上以文本形式显示约 2 秒钟。以下色彩模式可供选择:



- **White Hot:** 在此, 低温区域显示为黑色, 高温区域显示为白色。
- **Black Hot:** 在此, 低温区域显示为白色, 高温区域显示为黑色。
- **Red Hot:** 在此, 低温区域显示为黑色, 高温区域显示为白色。此外, 温度最高的区域将以黄色到红色显示。
- **Rainbow:** 通过彩色调色板, 低温区域将以黑色到蓝色显示, 高温区域将以黄色到白色显示。

LED 关闭

若要关闭蔡司 DTI 3 上的 LED, 则需长按右侧箭头键 (7) 5 秒钟。然后, LED 便会关闭。若要重新开启 LED, 则需重复此过程。

自动关闭

为了节省电池电量, 蔡司 DTI 3 会在 60 分钟未操作后自动关闭。

拍摄模式

您可以拍摄照片和视频。按住拍摄按钮 (6) 较长时间, 即可在这两种拍摄模式之间来回切换。显示屏左上方的符号会根据所选模式发生改变。

若要拍照或录制视频, 则需短暂按下一次拍摄按钮 (6)。再次短暂按下拍摄按钮 (6), 即可停止正在进行的视频录制。

提示: 保存时, 较长的视频录制会自动分成几个较小的文件, 每个文件 10 分钟。



菜单

长按菜单按钮 (8), 可在显示屏上显示主菜单。在此, 可透过取景器 (10) 查看。主菜单中有以下几种选项:

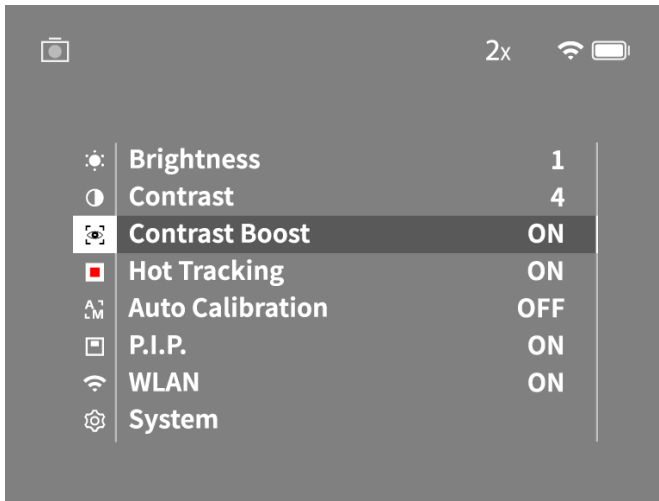

- **Brightness (亮度):** 在此处设置显示屏的亮度。您可以从四个亮度等级中进行选择。等级 1 为最低亮度。等级 4 为最高亮度。
- **Contrast (对比度):** 在此处设置景物的对比度。您可以从四个对比度等级中进行选择。等级 1 为最低对比度。等级 4 为最高对比度。
- **Contrast Boost (对比度增强):** 在空气湿度较高或有雾时, 请激活此模式以获得更好的可见度。
- **Hot Tracking (热跟踪):** 选择“Hot Tracking (热跟踪)”, 即可在观察模式下, 以红色小方块突出显示景物中温度最高的点。
- **Auto Calibration (自动校准):** 在此处设置手动 (Auto Calibration = Off, 自动校准 = 关闭) 或自动校准 (Auto Calibration = On, 自动校准 = 开启)。
- **P.I.P. (Picture in Picture, 画中画):** 图像的中央部分放大 2 倍, 并显示在显示屏上的小放大窗口中。
- **WLAN:** 开启/关闭 WLAN。在已开启 WLAN 的情况下, 设备会提供一个热点, 以便能够连接其他设备 (例如: 智能手机)。
- **System (系统):** 在此处进行所有与系统相关的设置, 例如: 语言、时间和出厂设置。

通过箭头键 (7) 和菜单按钮 (8) 可浏览主菜单。按下右侧箭头键 (7) 可向下滚动。

按下左侧箭头键 (7) 可向上滚动。

短暂按下菜单按钮 (8) 可选择一个菜单项。这样便可进入子菜单。请操作箭头键 (7) 进行设置。

短暂按下菜单按钮 (8), 可确认选择并重新返回到主菜单。

长按菜单按钮 (8), 可退出主菜单并返回到观察模式。

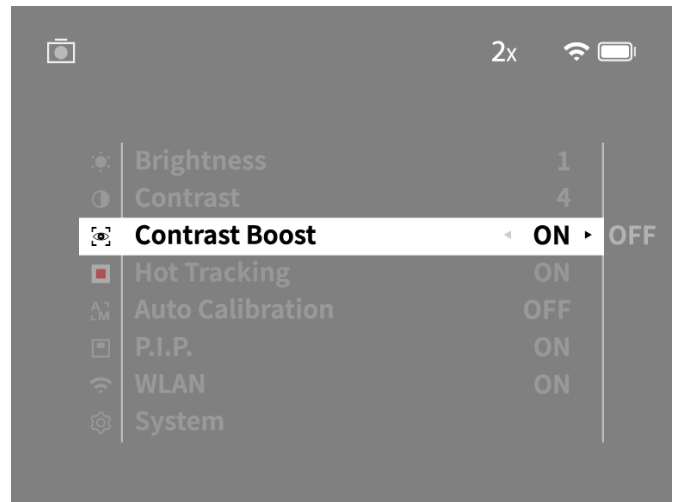
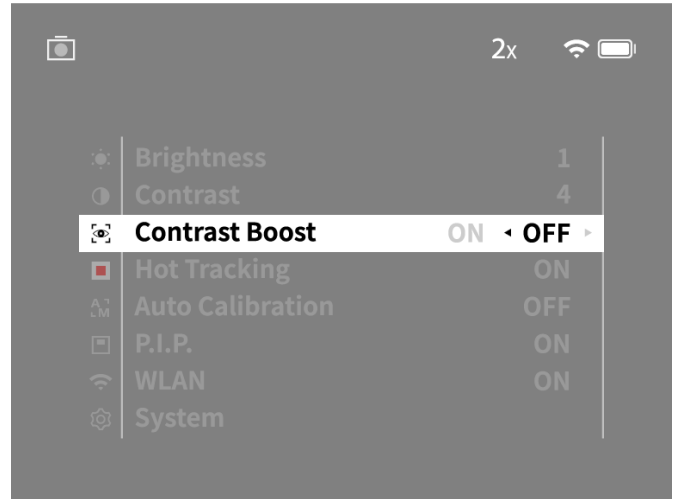

对比度增强

通过对比度增强, 可在空气湿度较高或有雾时更好地显示图像。这样可以突出显示边缘, 从而可以更清晰地看到结构。

在主菜单中选择“Contrast Boost (对比度增强)”, 激活您设备上的对比度增强。之后选择“On”或“Off”。短暂按下菜单按钮 (8), 确认选择。

提示: 建议仅在上述条件使用此模式, 在正常环境下应取消此模式。

系统

“System (系统)”子菜单中提供有以下选项:

- **Factory Reset (恢复出厂设置)**: 选择“Factory Reset (恢复出厂设置)”, 可将设备恢复为出厂设置。设备中存储的所有数据, 包括图像和视频, 也将被删除。
- **Reset Settings (重置设置)**: 选择“Reset Settings (重置设置)”, 可将所有设备设置重置为默认值。
- **Language settings (语言设置)**: 在此处选择菜单语言。
- **Date / Time (日期/时间)**: 在此处设置设备的日期与时间。

此外, 您还可以看到以下信息:

- **WLAN SSID**: 在此处显示 WLAN 热点的名称。
- **Firmware Version (固件版本)**: 在此处显示当前固件版本。

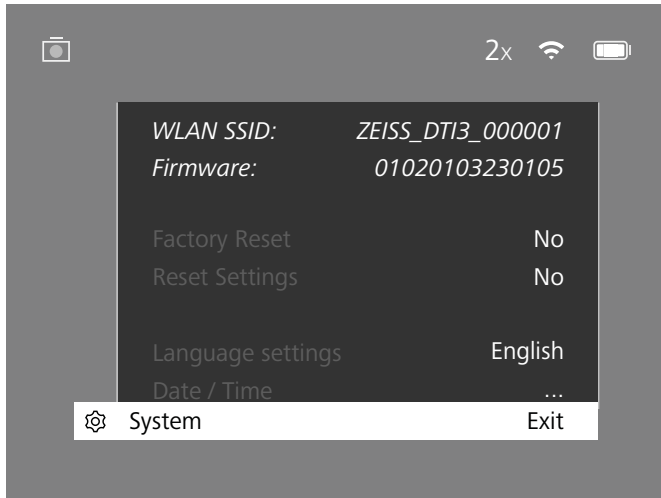

恢复出厂设置

若要恢复出厂设置, 请在主菜单中选择“System (系统)”。然后导航到“Factory Reset (恢复出厂设置)”。选择“**Yes (是)**”, 并确认选择。接下来将会显示第二个安全询问, 同样必须选择“**Yes (是)**”进行确认。

重置设置

若要重置设置, 请在主菜单中选择“System (系统)”。然后导航到“Reset Settings (重置设置)”。选择“**Yes (是)**”, 并确认选择。

提示: 必须重新启动设备, 才能成功完成设置的重置。

对您的 ZEISS 设备进行废弃处理或转让时的个人数据

请注意, 内部设备存储器上可能存在个人照片和视频。在将此设备转让给第三方之前, 请执行“恢复出厂设置”功能删除这些数据, 并检查删除情况。这样做有助于保护您的隐私和数据安全。

协助实现设备安全

请通过使用 ZEISS Hunting 应用程序并在提供有新的固件更新立即予以安装, 来积极协助保护您所用设备的 IT 安全。

日期/时间

若要设置日期和时间, 请在主菜单中选择“System (系统)”。然后导航到“Date / Time (日期/时间)”。此时, 可以分别设置年、月、日、小时和分钟。通过设置“Time Format (时间格式)”, 您可以在 24 小时制和 12 小时制之间进行选择。请务必设置当前日期和时间, 因为您的照片和视频将带有时间戳记。

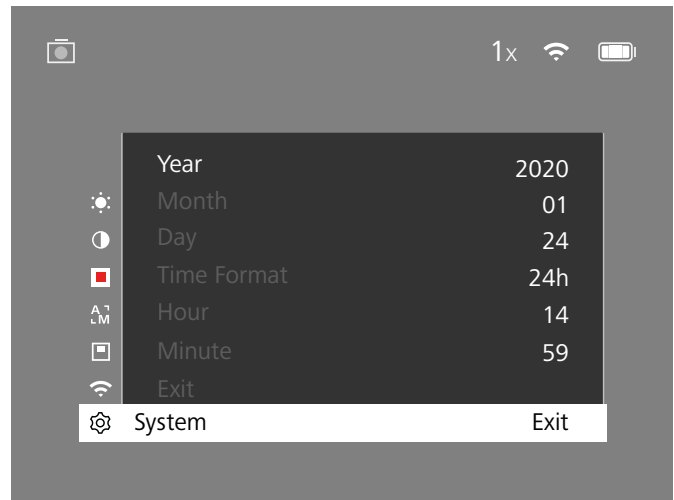

提示: 如果电池已完全放电, 则设备会丢失设置的日期和时间。Segm 请重新设置日期和时间, 以便您的照片和视频获得正确的时间戳记。

固件更新

可以通过 ZEISS Hunting 应用程序进行固件更新。为此, 请遵循 ZEISS Hunting 应用程序中的说明。

提示: 在固件更新之前, 请确保设备已充满电。更新期间请勿关闭设备, 否则可能会损坏设备。

提示: 若通过 ZEISS Hunting 应用程序进行更新, 则必须在设备上再次确认以确保安全。

LED 指示灯状态

工作状态	充电状态	LED 指示灯颜色	LED 指示灯状态
开机		-	-
正常工作状态	未充电	绿色	常亮
	未充电 (电量低)	红色	闪烁
	正在充电	红色	常亮
待机	正在充电 (已充满)	绿色	常亮
	未充电	绿色	闪烁
	未充电 (电量低)	红色	闪烁
关闭	正在充电	红色	常亮
	正在充电 (已充满)	绿色	常亮
	未充电	-	-
	正在充电	红色	常亮
	正在充电 (已充满)	绿色	常亮

提示: 为了避免在黑暗中雾化, LED 指示灯的亮度应保持较低。因此, 可能会发生 LED 指示灯在日光下仅微弱可见的情况。

故障排除

故障	可能的原因	解决方法
设备无法启动。	电池没电。	请给设备充电。
	USB 线损坏。	请更换 USB 线。
	外部供电不足。	请检查外部供电。
无法给设备充电。	USB 线未正确插入设备中。	请拔出 USB 线，并检查插头和插口是否完好无损且没有污物。
图像不清晰。 图像有条纹。 背景不均匀。	必须重新校准设备。	请按照指示说明执行校准过程。
图像太暗。	屏幕亮度设置过低。	请调整屏幕亮度。
显示屏中的图像无光泽。	对比度设置过低。	请调整对比度。
计算机未识别到该设备（内部存储器）。	设备未开启。	请在开启设备后传输图像。
	USB 线未正确插入。	
	未安装所需的软件。	请阅读“USB 接口”章节中的提示。
图像上的时间信息不正确。	设备中的时间信息（时间/日期）尚未设置。	请按照指示说明设置时间信息。
图像质量不佳。 探测范围过短。	恶劣的天气状况可能会造成影响（例如强降雪、降雨、起雾等）。	
图像模糊。	尽管处于正常条件下，仍激活了对比度增强。	请禁用对比度增强。
	WLAN 密码不正确。	请输入正确密码。
智能手机无法连接到我的 DTI 3。	设备附近的 WLAN 网络过多。这可能会造成影响。	请将设备移至附近的 WLAN 网络很少或者甚至没有的位置。
	ZEISS DTI 3 距离太远，或者附近有太多其他 WLAN 网络。	
WLAN 信号反复丢失或中断。	设备和接收器之间存在障碍物。	请将设备移至能够直接识别到 WLAN 信号的位置。

WLAN

本设备配备有 WLAN 功能。请进入菜单并开启 WLAN 功能。显示屏右上方的 WLAN 符号表示 WLAN 已激活。此时，通过 WLAN 可将您的智能手机连接到设备。

提示：首次使用时，必须更改预设的设备 WLAN 连接密码，以防止第三方未经授权访问。需通过 ZEISS Hunting 应用程序来更改密码。
预设密码：12345678

为了提高用户的舒适度，ZEISS Hunting 应用程序会在所有注册的设备上同步您的密码。

为了提高连接的安全性，建议更改密码。

为了延长电池续航时间，建议您仅在使用与 ZEISS Hunting 应用程序的数据连接时，才开启设备中的 WLAN 功能。

ZEISS Hunting 应用程序

在您的智能手机上安装 ZEISS Hunting 应用程序，然后打开该应用程序。按照该处显示的步骤连接到 ZEISS DTI 3。

通过 ZEISS Hunting 应用程序，您可以将图像和视频传输到您的智能手机上，查看实时图像、进行设置以及使用其他功能。更详尽的说明，可以在应用程序的帮助功能中找到。

提示：为了能够使用 ZEISS Hunting 应用程序及其功能，请确保您的智能手机已连接至 ZEISS DTI 3 的 WLAN 网络。

提示：每次连接到 ZEISS Hunting 应用程序时，当前日期和时间都会自动从您的智能手机传输到设备上。

提示：请注意，如果您已建立与 ZEISS DTI 3 的 WLAN 连接，则无法通过正常 WLAN 进行连接。若要恢复正常 WLAN，则请断开 ZEISS DTI 3 与您的智能手机的连接。

USB 接口

使用底部的 USB 接口 (14)，可对设备充电或将数据（照片和视频）传输到您的 PC 上。

ZEISS DTI3 作为 MTP 设备通过 USB 接口连接。对于装有 Microsoft Windows 10 操作系统软件的计算机，可自动识别出该设备，并可立即使用。对于装有 Apple macOS 操作系统软件的计算机，必须额外安装第三方软件才能访问设备中存储的数据，例如“Android™ File Transfer”。ZEISS 对第三方软件不承担任何责任或担保。

Microsoft 和 Windows 是 Microsoft Corp. 在美国和/或其他国家的注册商标或商标。Apple 和 macOS 是 Apple Inc. 在美国和其他国家的注册商标。Android 是 Google LLC 的商标。

三脚架螺纹

在设备的底部，有一个用于标准三脚架的 1/4 英寸标准螺纹 (13)。若要获得更平稳的拍摄效果，请将设备拧到三脚架上。

设备充电

电池耗尽后，请通过 USB 接口 (14) 为设备充电。

设备的电池电量显示在显示屏的右上角。电量较低时，显示屏中的显示将会变为红色。给设备充电时，LED 指示灯 (9) 在开启和关闭状态下均会亮起红色。电池充满电后，LED 指示灯 (9) 亮起绿色。

更换镜头保护盖

若要更换镜头保护盖 (2), 则请用螺丝刀旋出螺丝 (3)。取下固定板 (4) 和损坏的镜头保护盖 (2)。装入新的镜头保护盖 (2) 和固定板 (4)。使用螺丝刀拧紧螺丝 (3)。

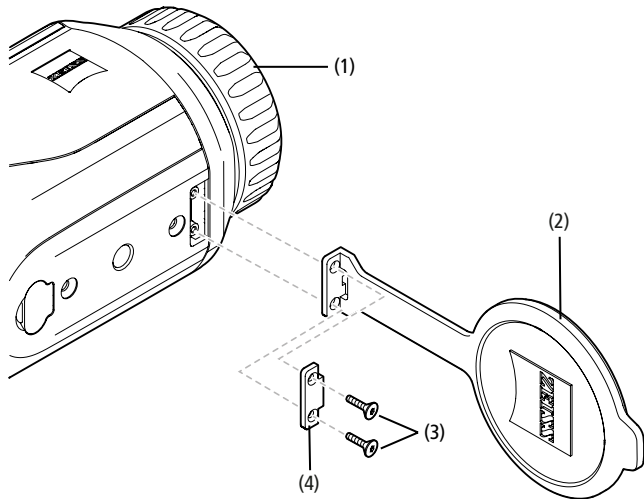

设备的保养和维护

镜头上若有粗大的污垢微粒 (例如沙子), 请勿擦拭, 而应该吹掉或者用毛刷清除! 指纹在一段时间后可能会损坏镜头表面。这种情况下, 清洁镜头表面最简单的方法是对镜头呵气, 然后使用洁净的镜头清洁布进行擦拭。

存放时保持镜头外表面干燥且通风良好, 有助于防止镜头出现霉菌层 (尤其是在热带地区)。

ZEISS DTI 3 无需进行其他特别的保养。

电池的保养和维护

若要延长电池的使用寿命, 请遵循以下几点:

- 避免将设备存放在高温下。
- 避免在电池满电的情况下存放设备。
- 避免将设备完全放电。

软件更新

在法定保修框架下 (根据德国法律, 从货物风险转移之日起 2 年), 我们会提供相应更新以排除缺陷。通常情况下, 更新会涉及到安全相关方面或功能障碍的排除, 但不包括任何新的软件功能。就必须提供新功能来消除安全方面隐患而言, 原则上这并不能构成索求新功能的理由。

法定保修期到期后, 我们理所当然会努力为您提供相应的进一步更新。但是这并不能构成索求理由。

备件

您的设备若需要备件 (例如镜头保护盖), 请联系您的专业经销商、当地经销商或我们的客户服务中心。

我们向您提供电话客户服务咨询, 工作时间为星期一至星期五的 08:00 时至 16:30 时 (中欧标准时间)。

电话: +49 (0) 800 934 77 33

传真: +49 (0) 64 41-4 83 69

service.sportsoptics@zeiss.com

ZEISS 代表可靠的高质量水平。因此, 无论经销商对顾客所做的保修义务如何, 我们作为制造商均会为该 ZEISS 产品提供两年保修, 如果在购买后四周内进行了注册, 还可以在注册后再延长一年。

可于以下链接查阅保修范围:

www.zeiss.com/cop/warranty

请在此注册您的产品: www.zeiss.com/cop/register

制造商地址

Carl Zeiss AG

Carl-Zeiss-Strasse 22

D-73447 Oberkochen

www.zeiss.com/nature 和 www.zeiss.com/hunting

保留因继续改进技术而更改规格和供货范围的权利。不对信息错误和印刷错误承担任何责任。

数据保护提示

使用 DTI 3 时会对与个人相关的数据进行处理。

有关我们的数据保护提示以及个人相关数据的处理提示信息, 可在我们的下载中心找到: www.zeiss.com/hunting/manuals

法律和监管信息

无线电发射模块频率范围: WLAN: 2,412 – 2,462 MHz

无线电发射模块功率: 100 mW



Carl Zeiss AG 特此声明, DTI 3 热成像相机符合 2014/53/EU 指令和 2011/65/EU 指令。欧盟符合性声明的完整文本以及更多信息, 请访问以下 Internet 地址: www.zeiss.com/dti-335/conformity。

蔡司 DTI 3 支持的标准的一些测试标记, 可以显示在蔡司 DTI 3 的屏幕上。请在主菜单中选择 "System (系统)"。然后导航至 "Regulatory Information (法律信息)"。

本产品经过 AVC 专利组合许可授权, 在以下情况下允许消费者在个人和非商业使用范围内使用: (i) 根据 AVC 标准对视频进行编码 ("AVC 视频") 和/或 (ii) 对由消费者出于个人用途进行编码的 AVC 视频和/或由获得授权的视频提供商提供的视频进行解码。任何其他使用范围均未获得授权或予以默示。可从 MPEG LA, L.L.C. 获取更多信息, 参见 <http://www.MPEGLA.com>

电源件制造商

深圳市森树强电子科技有限公司

(Shenzhen Simsukian Electronic Technology Co., Ltd.)

佳怡工业区 5 号厂区 1 号楼

龙华区观澜街道桂花社区

中国深圳

型号标识符: SK22G-0500200Z

电源件技术数据

电子部件

输入电压	VAC	100 – 240
输入频率	Hz	50 / 60
输出电压	VDC	5
输出电流	A	2
输出功率	W	10
运行期间的平均效率	%	82.98
空载情况下的功耗	W	0.068

环境条件

工作温度	°C (°F)	-0 / +40 (-32 / +104)
相对空气湿度	rH	25% – 90%
存储温度	°C (°F)	-30 / +60 (-22 / +140)
防护类型		IP 20

Carl Zeiss AG

Carl-Zeiss-Strasse 22

73447 Oberkochen

德国

www.zeiss.com/nature

www.zeiss.com/hunting